



M A A T W E R K B L A D E N

Als marktleider in maatwerkbladen staat Dekker Zevenhuizen niet alleen garant voor betrouwbare kwaliteit, het zet ook de trends. Door de voortdurende ontwikkeling van innovatieve, onderscheidende en zelfs exclusieve producten inspireert Dekker de markt - en daarmee uw klant. Dekker helpt u uw klant precies te bieden wat hij zoekt. Waarna hij er nog jarenlang plezier van heeft. Met Dekker geeft u elk interieur een heel eigen gezicht.

www.dekkerzevenhuizen.nl



TOPLAMINATE

1



DECORTOP

2



TOPCORE

3



FENIX

4



EVORA QUARTZ

5



EVORA GRANITE

6



EVORA CERAMICS

7



DEKTON

8



CORIAN

9



INOX

10



SOLID WOOD

11



GLASS

12



ALUSPLASH

13



SPOELBAKKEN

14



PITT COOKING

15

LOSSE ARTIKELEN
EN FRAMES

16

DIENSTEN EN SERVICE

17

INHOUD

keuken maatwerkbladen 2022

Voorwoord

- 0.7 Dekker Zevenhuizen
- 0.8 Contact informatie
- 0.9 Trends 2022
- 0.10 Materiaal eigenschappen
- 0.11 Online diensten en verkoopondersteuning
- 0.12 Zo bestelt u een keukenblad
- 0.16 Levering orders
- 0.17 Inmeten en monteren
- 0.18 Service, garantie en retourname
- 0.20 Duurzaam Dekker

TopLaminate

- 1.3 Kleurenoverzicht
- 1.16 Speciale achterwandkleuren
- 1.19 Productinformatie

Greengridz

- 1.22 Basismateriaal zonder randafwerking
- 1.23 Basismateriaal en hoekverbindingen
- 1.24 Randafwerkingen
- 1.25 Extra bewerkingen

Multiplex

- 1.26 AMWD 32 met doorgeronde waterkering
- 1.27 AMWD extra bewerkingen
- 1.28 Basismateriaal zonder randafwerking
- 1.29 Hoekverbindingen
- 1.30 Randafwerkingen
- 1.31 Extra bewerkingen

Spaanplaat

- 1.32 ASWD 32 met doorgeronde waterkering
- 1.33 ASWD 32 extra bewerkingen
- 1.34 Basismateriaal zonder randafwerking
- 1.35 Randafwerkingen
- 1.36 Extra bewerkingen

Achterwanden

- 1.37 Achterwanden - basismateriaal 8 mm mdf
- 1.38 Achterwanden - extra bewerkingen/profielen

Stollenwanden

- 1.39 Greengridz stollenwanden
- 1.42 Multiplex stollenwanden

DecorTop

- 2.3 Kleurenoverzicht
- 2.8 Productinformatie

Greengridz

- 2.12 Basismateriaal zonder randafwerking
- 2.13 Hoekverbindingen en randafwerkingen
- 2.14 Extra bewerkingen

Multiplex

- 2.15 Basismateriaal zonder randafwerking
- 2.16 Hoekverbindingen en randafwerkingen
- 2.17 Extra bewerkingen

Spaanplaat

- 2.18 Basismateriaal zonder randafwerking
- 2.19 Hoekverbindingen en randafwerkingen
- 2.20 Extra bewerkingen in spaanplaat

Achterwanden

- 2.21 Achterwanden - basismateriaal 8 mm mdf

Stollenwanden

- 2.22 Greengridz stollenwanden
- 2.25 Multiplex stollenwanden

TopCore

- 3.3 Kleurenoverzicht
- 3.8 Productinformatie
- 3.12 Basismateriaal
- 3.13 Randafwerkingen en extra bewerkingen
- 3.14 Achterwanden, tegelplinten en vensterbanken
- 3.15 Extra bewerkingen en stollenwanden

	Fenix				Evora Ceramics
	Fenix 10		7.3	Kleurenoverzicht	
4.3	Kleurenoverzicht		7.12	Productinformatie	
4.6	Productinformatie		7.16	Basismateriaal	
4.10	Basismateriaal		7.17	Randafwerkingen	
4.12	Achterwanden, tegelplinten en vensterbanken		7.18	Uitsparingen en extra bewerkingen	
4.13	Extra bewerkingen en stollenwanden		7.19	Achterwanden, tegelplinten en vensterbanken	
4.14	Spoelbakken		7.20	Bewerkingen en stollenwanden	
	Fenix 0.9				Dekton
4.16	Kleurenoverzicht		8.3	Kleurenoverzicht	
4.18	Productinformatie		8.8	Productinformatie	
4.22	Basismateriaal Greengridz				8 mm
4.26	Basismateriaal multiplex				
4.29	Basismateriaal spaanplaat		8.12	Basismateriaal 8 mm	
4.32	Greengridz stollenwanden		8.13	Randafwerkingen	
4.35	Multiplex stollenwanden		8.14	Uitsparingen en extra bewerkingen	
	Evora Quartz				12 mm
5.3	Kleurenoverzicht		8.15	Basismateriaal 12 mm	
5.12	Productinformatie		8.16	Randafwerkingen	
5.16	Basismateriaal				
5.18	Randafwerkingen		8.17	Achterwanden, tegelplinten en vensterbanken	
5.19	Uitsparingen en extra bewerkingen		8.18	Bewerkingen en stollenwanden	
5.20	Achterwanden, tegelplinten en vensterbanken				Corian
5.22	Extra bewerkingen en stollenwanden				
	Evora Compact Granite		9.3	Kleurenoverzicht	
6.3	Kleurenoverzicht		9.6	Productinformatie	
6.8	Productinformatie		9.9	Basismateriaal	
6.14	Basismateriaal		9.10	Randafwerkingen	
6.15	Randafwerkingen		9.11	Uitsparingen en extra bewerkingen	
6.16	Uitsparingen en extra bewerkingen		9.12	Achterwanden	
6.17	Achterwanden, tegelplinten en vensterbanken		9.13	Bewerkingen en stollenwanden	
6.18	Bewerkingen en stollenwanden				

-
- Inox**
- 10.3 Kleurenoverzicht
 - 10.5 Productinformatie
 - 10.8 Basismateriaal 4 mm
 - 10.10 Basismateriaal 1,2 mm
 - 10.12 Achterwanden, tegelplinten en vensterbanken
 - 10.13 Bewerkingen en stollenwanden

- Solid Wood**
- 11.3 Kleurenoverzicht
 - 11.6 Productinformatie

- 27 mm**
- 11.8 Basismateriaal
 - 11.9 Randafwerkingen
 - 11.10 Uitsparingen en extra bewerkingen

- 40 mm**
- 11.11 Basismateriaal
 - 11.12 Randafwerkingen
 - 11.13 Uitsparingen en extra bewerkingen

 - 11.14 Stollenwanden

- Glass**
- 12.3 Kleurenoverzicht
 - 12.5 Structurenoverzicht
 - 12.7 Productinformatie
 - 12.9 Basismateriaal
 - 12.10 Uitsparingen en extra bewerkingen
 - 12.11 Achterwanden 6 mm
 - 12.12 Randafwerkingen en standaard achterwanden

- AluSplash**
- 13.3 Kleurenoverzicht
 - 13.8 Productinformatie
 - 13.10 Maatwerk achterwanden en afwerkprofielen
 - 13.11 Extra bewerkingen en standaard panelen
 - 13.12 Standaard panelen

- Spoelbakken**
- 14.3 Overzicht
 - 14.4 Productinformatie

- Lanesto rvs spoelbakken**
- 14.8 Lugano
 - 14.13 Orta
 - 14.17 Giro
 - 14.26 Destra
 - 14.34 Como
 - 14.36 Maggiore
 - 14.40 Nordic

- Lanesto pvd spoelbakken**
- 14.44 Urban

- Lanesto kunststof spoelbakken**
- 14.66 Sogne
 - 14.68 Corian
 - 14.71 Fenix

- Lanesto stenen spoelbakken**
- 14.72 Stone
 - 14.78 Idro
 - 14.86 Tegelspoelbakken

- TopZero**
- 14.90 Global

- Reginox**
- 14.98 Rvs spoelbakken
 - 14.116 Color-coated spoelbakken

- Franke**
- 14.125 Rvs spoelbakken
 - 14.136 Color-coated spoelbakken

 - 14.138 Losse onderdelen en accessoires

PITT cooking

- 15.3 Productinformatie
- 15.5 Productinformatie Front Side
- 15.7 1-Pits modules
- 15.11 2-Pits modules
- 15.16 3-Pits modules
- 15.20 4-Pits modules
- 15.23 5-Pits modules
- 15.26 6-Pits modules
- 15.27 Accessoires

Losse artikelen en frames

Losse artikelen

- 16.3 Los kunststof en randafwerkingen
- 16.4 Voorraadlengten
- 16.6 Vensterbanken
- 16.7 Hoekverbindingsset en kraangatbussen
- 16.8 Profielen en reparatiepakket

Frames

- 16.12 Materiaalkeuze
- 16.13 Montage
- 16.14 Aansluitende bardelen op maat
- 16.20 Tafelonderstellen op maat

Diensten en Service

Diensten

- 17.3 Proces
- 17.4 Schematische weergave van het proces
- 17.5 Tarieven
- 17.6 Inmeten en monteren
- 17.7 Naadloos verlijmen
- 17.8 Aflevering
- 17.10 Formulier dienstaanvraag
- 17.11 Checklist diensten
- 17.12 Checklist bladtekening
- 17.13 Checklist houten mal opmeten
- 17.14 Leverschema
- 17.15 Zelfplaatsing

Service

- 17.16 Proces
- 17.17 Servicewijzer - beschadiging
- 17.18 Servicewijzer - werkbladen
- 17.19 Servicewijzer - spoelbakken
- 17.20 Informatie en tarieven
- 17.21 Formulier serviceaanvraag
- 17.22 Overzicht onderhoudsmiddelen



DEKKER ZEVENHUIZEN

since 1930

Dekker Zevenhuizen is een familiebedrijf opgericht in 1930, en al jarenlang toonaangevend in de Nederlandse interieurmarkt. Gespecialiseerd in het bewerken van kwaliteitsmaterialen tot maatwerkbladen voor de keuken en badkamer. Ook ontwikkelt en levert Dekker keukenaccessoires zoals kranen, spoelbakken en verlichting.

Laminaat

Dekker staat in binnen- en buitenland bekend om zijn unieke laminaatproductie, die plaatsvindt in de moderne fabriek in Zevenhuizen. Veel materialen en kleuren zijn exclusief bij Dekker verkrijgbaar, waardoor u onderscheidende producten kunt aanbieden. Behalve het betaalbare TopLaminate hebben we ook DecorTop met zijn unieke kleuren en structuren, het stootvaste TopCore en smart material Fenix in het assortiment. In TopLaminate, DecorTop en Fenix hebben we bovendien een 'groene' uitvoering: Greengridz. Greengridz is duurzamer én voordeliger dan traditioneel multiplex.

Steen en overige werkbladen

Voor de stenen werkbladen heeft Dekker de modernste state of the art productie van Europa. In Alphen aan den Rijn ontwikkelen we exclusieve steencollecties. Die omvatten innovatieve kleuren en structuren, zoals de prachtige beton- en marmervariaties in composietsteen en keramiek.

Daarnaast biedt Dekker nog tal van andere materialen zoals graniet, Solid Wood, Glass, Inox, Dekton en Corian.

Kranen en keukenaccessoires

Naast een breed assortiment maatwerkbladen heeft Dekker ook een grote collectie keukenaccessoires. Onder het eigen merk Lanesto en Selsiuz bieden we een toegankelijke lijn van (alles in een)kranen, spoelbakken

en verlichting die zich kenmerken door een mooi design en een goede prijs-kwaliteitverhouding. Als groothandel bieden we uiteraard ook merken als Gessi en Quooker.

Maatwerk voor de badkamer

Dekker biedt een uniek assortiment maatwerk wastafels en -badkamermeubelen, badkamerkranen, douche-systemen en keramisch sanitair. De badkamermeubelen onderscheiden zich door hun design en strakke afwerking. Uniek is de productie van wastafels en wastafelbladen naar eigen ontwerp. Maatwerk wastafels in composietsteen, keramiek en Corian: alles is mogelijk.

Onderscheidend

Dekker heeft niet alleen een compleet assortiment, maar is als marktleider ook trendsetter. Het signaleert de ontwikkelingen in de branche om vervolgens producten en kleuren te ontwikkelen die niet alleen up-to-date en onderscheidend zijn, maar ook zijn afgestemd op de markt. Tel het innovatieve vermogen, de hoogwaardige steen- en laminaatproductie en de geavanceerde fabrieken op bij verregaande service in klantgerichtheid, en u krijgt een totaalleverancier die u van ontwerp tot after sales ontzorgt.

Trends 2022

In 2022 kunnen we niet om de interieurtrends Mystic Earth en Holistic Home heen. Vanzelfsprekend sluit de collectie van Dekker naadloos aan op die trends.

CONTACT

informatie

DEKKER ZEVENHUIZEN BV

Kantooradres

Nijverheidscentrum 2
2761 JP Zevenhuizen
Nederland

Postadres

Postbus 11
2760 AA Zevenhuizen
Nederland
info@dznet.nl
www.dekkerzevenhuizen.nl

Openingstijden

Ma. t/m do. 8.30-17.00 uur
Vrijdag 8.30-16.30 uur

OUREA BV

Kantoor- en postadres

Hoevestraat 25
1755 Gooik
België

Algemene telefoonnummers

Receptie +31 180 63 76 37

Binnendienst:

- > Keuken +31 180 63 09 72
- > Badkamer +31 180 63 09 74
- > DHZ +31 180 63 09 73
- > Interieurbouw +31 180 63 09 54

Service maatwerk +31 180 63 09 76

Service accessoires +31 180 63 09 77

Algemene e-mail adressen

E-mail bestellingen bestellingen@dznet.nl

E-mail service dekkerservice@dznet.nl

Algemeen telefoonnummer

Telefoonnummer: +32 53 220 220

Algemeen e-mail adres

E-mail adres: sales@oureakitchenware.be

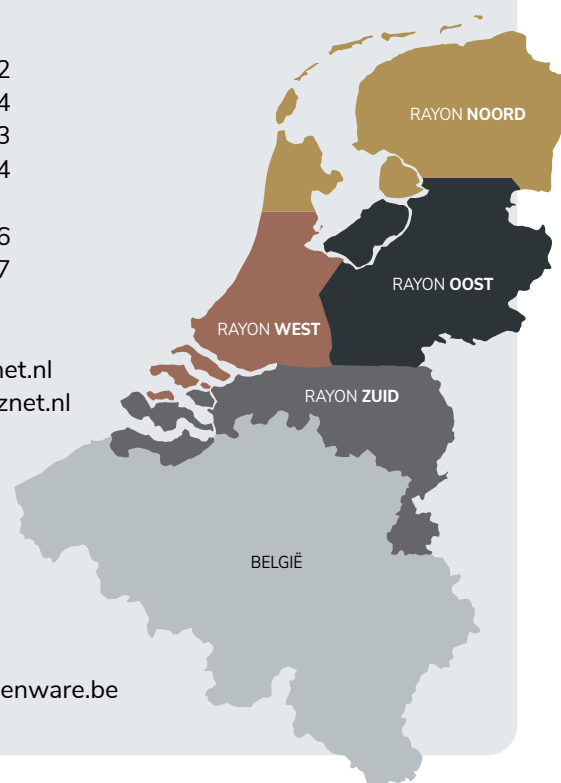

TRENDS

2022

Mystic Earth

Basaal en sereen

Hoe meer we in contact staan met de natuur hoe beter we ons voelen. In huis zien we veel basale archetypische en monumentale vormen. De nis, de boog en conische details vormen een serene basis. Aardse tinten, grove structuren en materialen lopen in elkaar over waarbij het niet duidelijk is of het geoxideerd metaal of geërodeerd hout is. De meubels zijn royaal, eenvoudig maar met verborgen schatten. Naast veel donker hout en natuurlijke materialen zien we ook artisanale elementen. Ontdek Mystic Earth!

Holistic Home

Flexibel en speels

Er is ruimte voor vaste rituelen maar ook voor spontane speelsheid, ontspanning en fun momenten. Functionele toepassingen zijn geïntegreerd in losse modules of objecten. Het karakter is multifunctioneel en open. Harde materialen lijken 'zachter' dankzij fluïde belijning.

Details en verrassende combinaties in kleur en materiaal zorgen voor verwondering. In het Holistic Home interieur staan lichte natuurlijke kleuren en gerecyclede materialen centraal. Om de juiste balans in spanning en ontspanning te brengen combineer je verschillende structuren met elkaar en voeg je een verrassend kleurelement toe. Ontdek Holistic Home!

Dekker en de trends

Elk jaar worden de trends vastgesteld door Dekker. Op basis daarvan worden de nieuwe kleuren bepaald voor de maatwerkbladen. Ook zijn er prachtige maatwerk badkamermeubelen verkrijgbaar en een uitgebreide collectie kranen en accessoires.

In het Dekker Trend Centre (DTC) kunt u de laatste trends, kleuren en materialen bekijken. Maak een afspraak met uw accountmanager voor een rondleiding.

www.dekkertrendcentre.com.



MYSTIC EARTH
Aards | donker hout & natuursteen



HOLISTIC HOME
Licht | natuursteen | balans & contrast

MATERIAAL

eigenschappen

Materialenindex

Elk materiaal heeft zijn eigen kenmerkende eigenschappen. Hoe kunt u uw klant een overzicht geven van alle mogelijkheden? Hem inspireren, méér bieden – en tevreden achterlaten? In de materialenindex ziet uw klant in één oogopslag de voordelen van de materialen, en hun prijsklasse. Bovenaan staat het toegankelijke TopLaminate®, onderaan de exclusievere materialen zoals Dekton en Glass. Zo kunt u samen met uw klant het blad afstemmen op zijn smaak, het gebruik en zijn budget.

KEUKENWERKBLADEN MATERIAALEIGENSCHAPPEN		 ONDERHOUDS- VRIENDELIJK	 LEVENS- DUUR	 KRAS- BESTENDIG	 HITTE- BESTENDIG	 CHIP- VAST	Prijsindex oplopend
	TopLaminate®	■■■■□	■■■■□□	■■■□□	■■■□□	■■■■■	<u>100</u>
	DecorTop®	■■■■□	■■■■□□	■■■□□	■■■□□	■■■■■	
	TopCore®	■■■■□	■■■■□□	■■■□□	■■■■□	■■■■■	
	Composietsteen	■■■■□	■■■■■	■■■■□	■■■□□	■■■□□	
	Graniet	■■■■□	■■■■■	■■■■□	■■■■□	■■■■□	
	Fenix®	■■■■□	■■■■□	■■■□□	■■■■□	■■■■■	
	Keramik	■■■■■	■■■■■	■■■■■	■■■■■	■■■■□	<u>150</u>
	Hout	■■■□□	■■■■□	■■■□□	■■■□□	■■■■■	
	Rvs	■■■■■	■■■■■	■■■□□	■■■■■	■■■■■	
	Corian®	■■■■□	■■■■■	■■■□□	■■■■□	■■■■■	
	Glass	■■■■□	■■■■■	■■■■□	■■■■■	■■■■□	<u>200</u>

Dekton heeft vergelijkbare eigenschappen als Evora Ceramics.

 Dit bladmateriaal kan met duurzaam Greengridz geleverd worden. Voor Greengridz zijn minder grondstoffen nodig en bij de productie ligt de CO₂-uitstoot 60% lager.

www.dekkerzevenhuizen.nl **DEKKER**

ONLINE DIENSTEN

en verkoopondersteuning

Website

Met onze websites www.dekkerzevenhuizen.nl en www.selsiuz.com willen wij u zo veel mogelijk ondersteunen. Daarom is de site gericht op de consument. We verstrekken er uw klant alle gegevens die hij nodig heeft om zich te oriënteren op zijn keuken, badkamer of interieur. Via de button 'Dealer Locator' kan hij u vinden voor verder advies. Daarnaast kan uw klant ook zelf onderdelen bestellen voor Lanesto-accessoires.

Magazine en nieuws

Om u op de hoogte te houden van de ontwikkelingen in de branche en binnen het bedrijf, geeft Dekker twee keer per jaar het magazine 'JOUW keuken magazine' uit. Voor de verkopers is er tevens een dealer bijlage met een overzicht van specifieke product updates en bestel informatie. Regelmatig wordt ook een digitale nieuwsbrief verstuurd.

Verkoopboek

Dekker geeft ieder jaar een nieuw keukenmaatwerk, -accessoires en sanitairverkoopboek uit, dat u als klant automatisch ontvangt. U kunt de boeken ook online raadplegen op www.dekkerzevenhuizen.nl/klantportaal

Prijswijzigingen en druk- en zetfouten zijn voorbehouden en verplichten ons niet tot levering.

Luxe displays met monsterstukken

U ontvangt van alle TopLaminatekleuren een map met kleurstenen. Daarnaast kunt u monsterstukken van alle materialen ontvangen. Verkoopt u veel van een bepaald materiaal? Dan leveren wij gratis een display bij u af. Informeert u naar de voorwaarden bij uw accountmanager. Om te controleren of uw monstercollectie compleet is, heeft Dekker verschillende checklists opgesteld. Deze checklists vindt u op www.dekkerzevenhuizen.nl/checklist

Kleurstenen voor uw klant

Uw klant kan via de website www.dekkerzevenhuizen.nl zelf kleurstenen aanvragen van TopLaminate, DecorTop, TopCore, Fenix, Evora Quartz en Evora Ceramics.

Hij betaalt daarvoor alleen de verzendkosten (€ 5,-); de stalen zelf zijn gratis.

Beeldenbank

Als u een folder of advertentie wilt maken waarin u producten van Dekker laat zien, mag u gratis gebruik maken van ons beeldmateriaal. U vraagt dit aan via marketing@dznet.nl

Dekker Trend Centre

Het Dekker Trend Centre is onze 900 m² tellende showroom waar u het hele jaar door de laatste ontwikkelingen op het gebied van keukens en badkamers kunt bekijken. U vindt hier de nieuwste trends, monsters van alle kleuren en veel expressieve kleuren op groot formaat voor maatwerk keukenbladen en wastafels, kokendwaterkranen en andere accessoires. Ook Arpa, Wave, Steel Cucine en PITT cooking presenteren de laatste trends op het gebied van afzuigkappen, fornuizen en gaspitten.

Op afspraak geopend

Wilt u een bezoek brengen aan het Dekker Trend Centre? Wij zijn tijdens kantoor uren, op afspraak, geopend. Maak direct een afspraak met uw contactpersoon. Uw klanten (consumenten) zijn ook welkom om maatwerk materialen, kleuren en keukenaccessoires te bekijken. Zij kunnen een afspraak plannen via: www.dekkertrendcentre.com



ZO BESTELT U een keukenblad

DigiTops

DigiTops is een online bestelprogramma dat u veel werk uit handen neemt, en dus tijd bespaart. Het systeem heeft tal van handige functionaliteiten. Zo kent het alle mogelijkheden maar ook de beperkingen van de verschillende materialen, zoals de maximale afmetingen. Dat voorkomt fouten – en alle vervelende gevolgen van dien. DigiTops is uiterst gebruiksvriendelijk. U heeft het programma dus snel onder de knie – ook als u niet eerder met een online bestelprogramma werkte. Het bestelprogramma wordt u gratis ter beschikking gesteld door Dekker Zevenhuizen.

Simar, Carat en Compusoft

Weet u dat u ook elektronisch kunt bestellen vanuit Simar, Carat en Compusoft? Die worden twee keer per jaar automatisch aangevuld met de nieuwe producten, zodat u probleemloos kunt bestellen.

Orderbevestigingen

Als u maatwerk heeft besteld, ontvangt u automatisch een orderbevestiging per e-mail. Op verzoek kunt u ook bevestigingen van uw accessoiresbestellingen ontvangen. Deze extra service kunt u aanvragen bij uw vaste contactpersoon bij de binnendienst.

Ondanks onze zorgvuldigheid bij het verwerken van uw order, kan het voorkomen dat de orderbevestiging niet overeenkomt met uw bestelling. Om de kans op verkeerde leveringen uit te sluiten, doet u er dus goed aan de orderbevestiging altijd te controleren. Mocht u er een fout in ontdekken, stuurt u de bevestiging dan terug met uw correcties onder vermelding van 'wijziging – fout bevestigd!'. U ontvangt dan zo snel mogelijk een correcte bevestiging.

Belangrijk: stuurt u nooit uw oorspronkelijke order opnieuw naar Dekker! Anders worden de producten voor de tweede keer in bestelling genomen.

Wijzigingen

Dekker biedt u de mogelijkheid uw order nog te wijzigen. Bij keuken- en badkameraccessoires kan dat tot twee werkdagen voor de uitlevering, vóór 15.00 uur, via e-mail: bestellingen@dznet.nl. De uiterste datum voor het wijzigen van een maatwerkblad vindt u op uw orderbevestiging.

Rekenvoorbeeld

Wilt u liever niet via DigiTops bestellen? U kunt de tekening met alle gegevens zoals de maatvoeringen, het afleveradres, type spoelbak, enz. ook naar ons mailen (bestellingen@dznet.nl). Bestellingen worden in behandeling genomen door de orderverwerking. Als er nog vragen zijn of gegevens ontbreken, nemen wij contact met u op. U ontvangt een opdrachtbevestiging waarna alles geleverd wordt volgens de bevestiging.

Houdt u bij het berekenen van de prijs van een werkblad ook rekening met de bewerkingen, zoals het maken van een uitsparing, en met de randafwerking. Hier een rekenvoorbeeld als geheugensteuntje.



Greengridz 38 mm met PP-randafwerking

Omschrijving	aantal	per st/m ¹	€ totaal bruto excl.
Bladdeel 120 x 60 cm	1,2	204,00	244,80
Bladdeel 240 x 60 cm	2,4	204,00	489,60
PP-randafwerking	4,2	53,00	222,60
Hoekverbinding haaks nr. 1	1	63,50	63,50
Schuine zijde	1	76,00	76,00
Kraangat in blad (in Greengridz altijd meebestellen i.v.m. versteviging)	1	15,00	15,00
Kookplaat uitsparing 56 x 49 cm	1	28,50	28,50
Spoelbak Lanesto DE 913 gemonteerd	1	421,00	421,00
Bruto totaal			1.561,00

Maatvoering

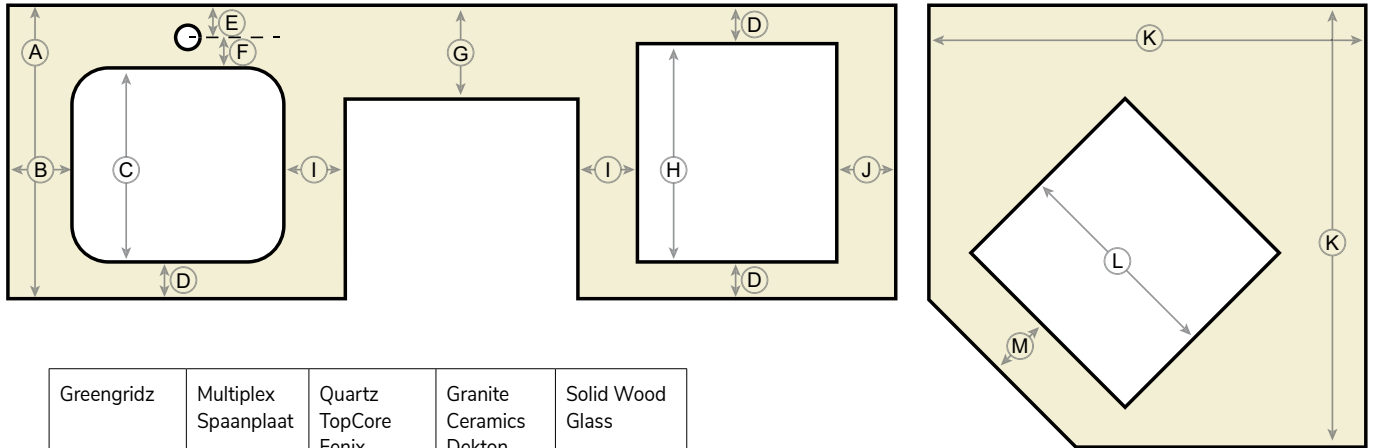

	Greengridz	Multiplex Spaanplaat	Quartz TopCore Fenix Corian	Granite Ceramics Dekton Inox	Solid Wood Glass	
Ⓐ	600 mm					standaard bladdiepte
Ⓑ	30 mm	30 mm	40 mm	50 mm	100 mm	min. afstand tussen uitsparing en zijkant blad
Ⓒ	440 mm					max. uitsparing voor een spoelbak (incl. flens en met kraangat achter de bak)
Ⓓ	60 mm	60 mm	40 mm	50 mm	50 mm	min. afstand tussen uitsparingen voorkant/achterkant blad
Ⓔ	50 mm	40 mm	50 mm	50 mm	50 mm	min. afstand tussen hart kraangat en bladrand
Ⓕ	50 mm	40 mm	50 mm	50 mm	50 mm	min. afstand tussen hart kraangat en uitsparing
Ⓖ	60 mm	60 mm	1/3 materiaal 2/3 uitsparing			min. hoeveelheid bladmateriaal bij een kolomuitsparing
Ⓗ	500 mm					max. kookplaatuitsparing
Ⓘ	60 mm	60 mm	50 mm	50 mm	80 mm	min. afstand tussen twee uitsparingen
Ⓙ	110 mm	110 mm	50 mm	50 mm	150 mm	min. afstand tussen uitsparing en hoekverbinding
Ⓚ	900 of 1050 mm					standaard hoekmaat
Ⓛ ¹	410 mm					max. buitenmaat bij een hoek van 900 x 900 mm
Ⓛ ²	620 mm					max. buitenmaat bij een hoek van 1050 x 1050 mm
Ⓜ	60 mm					min. voormaat bij een hoek

Hoekverbindingen

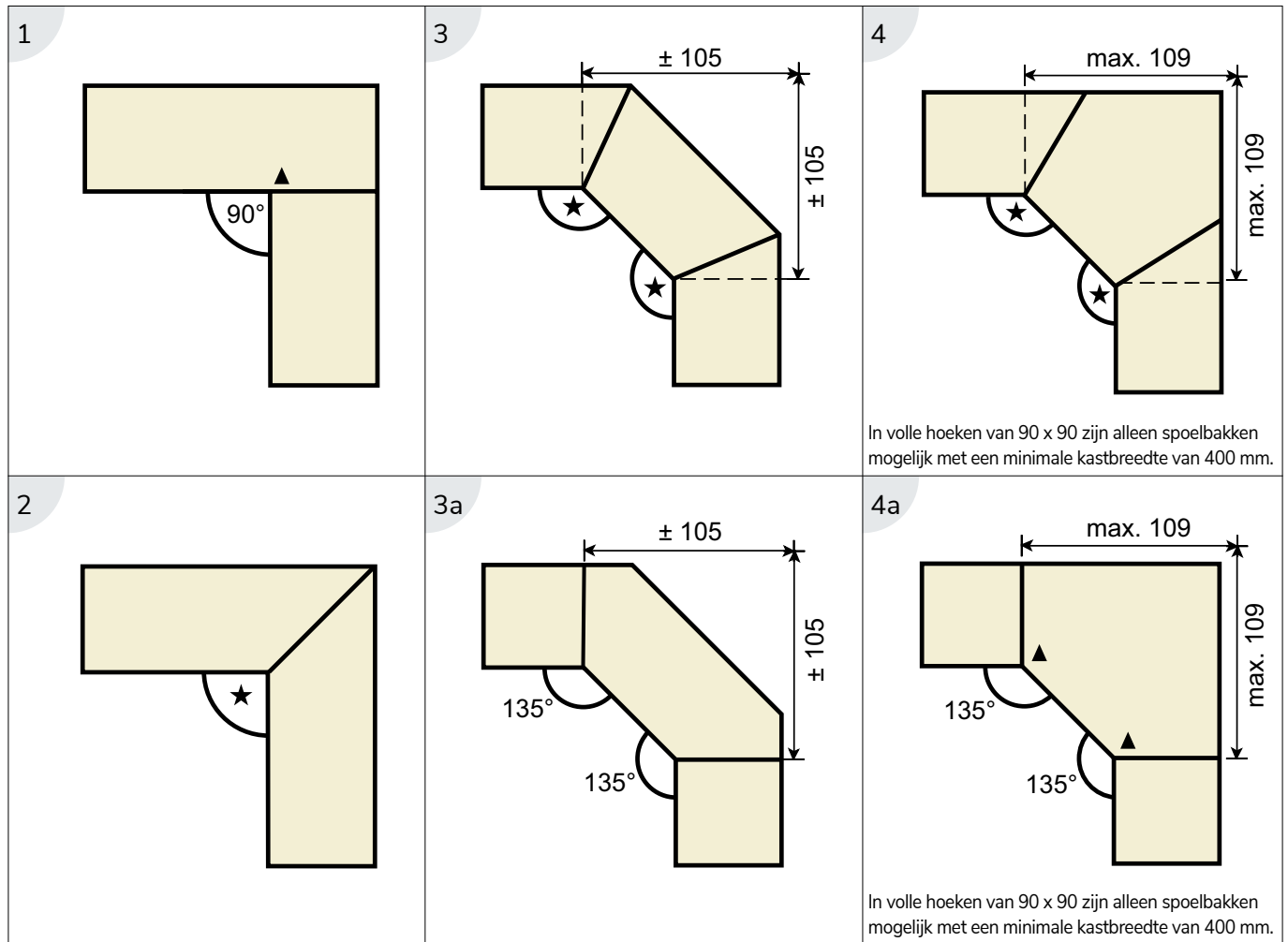

★ Standaard zijn deze hoeken 90° of 135°, maar ook andere hoeken zijn mogelijk. Wij maken uw hoeken graag op maat. Geeft u die ons door op uw tekening?

▲ Haakse verbinding bij TopLaminate, DecorTop, Fenix 0,9 en Solid Wood is invallend.

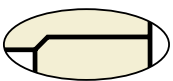

Bij TopLaminate, DecorTop en Fenix 0,9 ontvangt u bij iedere hoekverbinding/koppelnaad in het maatwerkblad een montagesetje, dat bestaat uit:

- > 2 koppelbouten met moeren
- > 1 kunststof strip**
- > 2 stelplaatjes, compleet met (stel)schroeven**
- > 1 tube siliconenkit
- > montagevoorschrift

** Wordt niet meegeleverd bij Greengridz

LEVERING

orders

Reguliere orders

Uw reguliere bestellingen worden eenmaal in de week, steeds op dezelfde dag, bij u afgeleverd. Accessoiresorders moeten tenminste twee dagen voor uw vaste leverdag zijn besteld. Bestellingen die Dekker later ontvangt, worden de eerstvolgende week geleverd. De levertijden van de maatwerkbladen verschillen. Ze staan vermeld in het verkoopboek bij de betreffende hoofdstukken. Uw contactpersoon bij de binnendienst kan u vertellen wat uw vaste leverdag is.

Vrachtbrieven

Omdat u wordt gevraagd te tekenen voor ontvangst, is het goed om te controleren of ieder product ook echt is afgegeven. Telt u daarom bij aflevering of het aantal colli op de vrachtbrief overeenkomt met wat u krijgt. U heeft dan nog vijf dagen om de inhoud te controleren. Een eventuele incomplete uitlevering kunt u melden bij uw contactpersoon bij de binnendienst.

Is (een onderdeel van) een product bij aflevering beschadigd? Bewerk en/of plaats het dan niet, omdat anders de garantie komt te vervallen. Neemt u in zo'n geval contact op met uw binnendienst-medewerker.

Afhaaladres

Soms is het mogelijk de bestelde producten zelf af te halen. Belt u daar van tevoren over met uw binnendienstmedewerker. Het afhaaladres is: Nijverheidscentrum 2, 2761 JP Zevenhuizen.

LEVERDAGEN

Nederland

- = maandag
- = dinsdag
- = woensdag
- = donderdag
- = vrijdag

België

- = donderdag

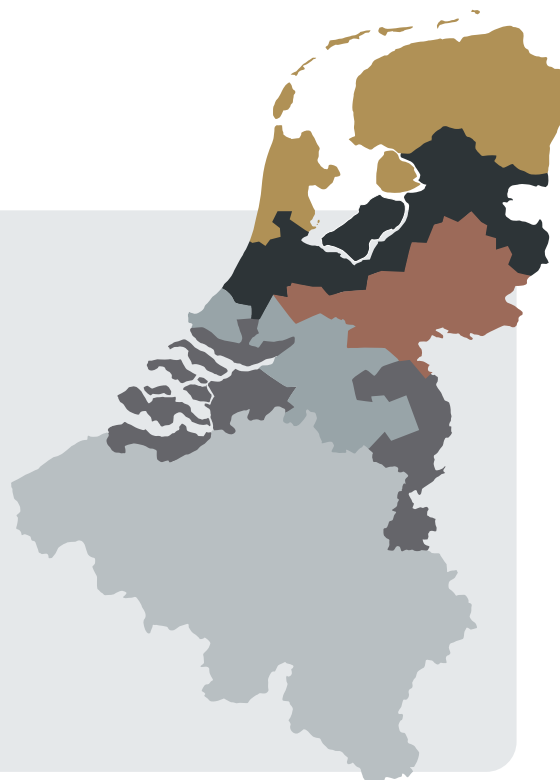

INMETEN

en monteren

Inmeet- en montagedienst

Indien gewenst kunt u gebruikmaken van de inmeet- en montagedienst van Dekker. Wilt u gebruik maken van een dienst? Op de website www.dekkerzevenhuizen.nl/klantportaal vindt u het formulier dienstenaanvraag.

Gratis monteurscursussen

Dekker verzorgt ééndaagse cursussen voor uw keukenmonteurs. Er zijn twee cursussen: 'Werkbladen algemeen' en 'Steen'. Deze trainingen reiken beginnende én ervaren monteurs de gereedschappen aan die nodig zijn voor de juiste montage van keukenbladen en -accessoires. Na afloop kunnen zij verschillende voorkomende montageproblemen ter plekke en met minimale inspanning oplossen, zoals:

- > het verhelpen van dikteverschillen
- > het stellen van hoekverbindingen
- > het uitdeuken van spoelbakken zonder risico op roestvorming op lange termijn
- > het opvullen van putjes composiet en het op maat maken van smetplinten en achterwanden
- > het verwijderen van krassen in een spoelbak
- > het plaatsen van sifons

Tijdens de cursus staat ook een rondleiding door de fabriek op het programma door de fabriek in Zevenhuizen (algemeen) en Alphen a/d Rijn (steen). De monteurscursussen duren ongeveer van 9.30 tot 15.00 uur. Wij verzorgen een lunch voor u. U kunt u kosteloos aanmelden bij Ingrid Jongeneel, i.jongeneel@dznet.nl. Vermeld in uw mail uw bedrijfsnaam en het aantal deelnemers.

Montagehandleidingen

Bij vrijwel alle bladmaterialen wordt bij aflevering een boekje meegegeven met montagevoorschriften, gebruiks- en onderhoudsadviezen en garantievoorwaarden. Deze boekjes zijn ook te downloaden op www.dekkerzevenhuizen.nl/montage.

Heeft u een dienstaanvraag?

Vul het formulier (hoofdstuk 18 of digitaal op dekkerzevenhuizen.nl/verkoopboek) in en stuur het ingevulde formulier tezamen met uw order naar bestellingen@dznet.nl.

SERVICE

garantie en retourname

Quick Service

Als een blad tijdens de montage niet blijkt te passen, is het soms mogelijk om het mankement in onze fabrieken op te lossen. Voor kleine aanpassingen kunt u daarop wachten. Neemt u contact op met uw binnendienstmedewerker over de aard van de aanpassing.

Vermaakorders

Heeft een aanpassing geen haast, of is de aanpassing ingrijpender, dan gaat u als volgt te werk:

1. U dient een verzoek in om een blad(deel) te vermaken. Dat kan bij uw binnendienstmedewerker. Uw contactpersoon kan u ook een kostenindicatie geven. U maakt vervolgens een afspraak om het blad(deel) op te laten halen.
2. U krijgt van ons een brief ter bevestiging. Als u die ondertekend terugstuurt, ontvangt u een retourbon met sticker. U plakt de sticker op het te vermaken artikel, en informeert Dekker als u de goederen klaar heeft staan om te worden opgehaald. Zorgt u ervoor dat het artikel goed verpakt is om beschadiging tijdens transport te voorkomen.
3. De chauffeur mag het artikel alleen meenemen als de retoursticker op de verpakking is aangebracht.
4. Zodra wij het te vermaken deel binnen hebben, ontvangt u van ons een orderbevestiging met alle relevante informatie.

Bedenkt u wel: het vermaken van uw order is voor eigen risico. Dekker Zevenhuizen is niet aansprakelijk voor eventuele beschadigingen tijdens het vervoer en/of het vermaken van het blad.

Spoedorders accessoires

Als u de bestelde accessoires nodig heeft vóór uw vaste leverdag, kunt u ze per post laten versturen, zodat u ze binnen 24 uur in huis heeft. U kunt deze postzendingen ook rechtstreeks naar uw klant laten sturen. De voorwaarde voor postzendingen is dat het product verpakt kan worden in een van de postverzendozen tot maximaal 800 x 400 x 400 mm en een gewicht

heeft van niet meer dan 23 kg. De behandelingskosten bedragen € 15,-, tenzij de spoedbestelling nodig was door een fout van Dekker; in dat geval zijn de kosten vanzelfsprekend voor Dekker. Voor spoedleveringen kunt u terecht bij uw vaste binnendienstmedewerker.

Service

In hoofdstuk 17 vindt u diverse servicewijzers die u kunnen helpen bij het oplossen van problemen. Mocht het nodig zijn, dan kunt u terugvallen op de het service-team van Dekker. U kunt een verzoek om service indienen per e-mail dekkerservice@dznet.nl.

Is uw klacht gegrond en de garantietermijn nog niet verstreken, dan worden loon-, materiaal- en voorrij-kosten niet in rekening gebracht. Gevolgkosten, overlastkosten en dergelijke kunnen echter niet worden vergoed. Als de garantie al verlopen is of de klacht ongegrond blijkt, zal Dekker een vergoeding vragen voor loon-, materiaal- en voorrijkosten. Van de afhandeling van elk probleem wordt u natuurlijk op de hoogte gehouden.

Garantie

Op alle producten in het verkoopboek van Dekker Zevenhuizen wordt garantie gegeven. De algemene garantiebepalingen kunt u nalezen in de verkoop- en leveringsvoorwaarden. U vindt deze op de website. De regelingen die van toepassing zijn op de afzonderlijke accessoires staan in de betreffende artikelomschrijvingen in het verkoopboek. De garantietermijnen voor de maatwerkbladen vindt u in de bijsluiters. Deze worden meegeleverd met het maatwerkblad en vindt u op de website: www.dekkerzevenhuizen.nl/onderhoud/garantievoorwaarden. De garantie geldt vanaf de week waarin de levering heeft plaatsgevonden. Die afleverdatum kunt u terugvinden op uw orderbevestiging of vrachtbrief.

Constaateert u een beschadiging aan een maatwerkblad, dan kunt u tot één week na de leverweek (zie orderbevestiging of vrachtbrief) nog reclameren. Na deze

periode vervalt de reclamatietermijn. Voor spoelbakken in maatwerkbladen geldt een reclamatietermijn van 48 uur na de leverdag zoals vermeld op uw orderbevestiging of vrachtbrief.

De garantie wordt alleen gegeven op fabricagefouten, en geldt uitsluitend wanneer het blad of de accessoire volgens de aanwijzingen is gemonteerd en wordt onderhouden. Beschadigingen die ontstaan door fouten vóór of tijdens de montage, door (oneigenlijk) gebruik of door verkeerd onderhoud, kunt u dus niet vergoed krijgen.

Retournames

Dekker Zevenhuizen neemt artikelen retour:

1. In geval van gegronde klachten die binnen de gestelde garantietermijn vallen en niet door de servicemonteur te verhelpen zijn.
2. Wanneer Dekker, ondanks alle zorgvuldigheid bij het verwerken, verpakken en transporteren van uw orders, producten heeft afgeleverd die beschadigd zijn of niet overeenkomen met de orderbevestiging.
3. Bij verkeerd bestelde producten. Dit gebeurt altijd in overleg met uw contactpersoon bij de binnendienst, en geldt uitsluitend voor keukenaccessoires in het standaardassortiment. De artikelen moeten door Dekker geleverd zijn, onbeschadigd in de originele, onbeschreven en onbeschadigde verpakking zitten en nog in de collectie van Dekker opgenomen zijn. Retouren worden gecrediteerd onder aftrek van € 20,- netto exclusief btw (retour- en behandelingskosten).
4. Artikelen dienen binnen 5 weken na aankoopdatum retour gestuurd te worden.
5. Artikelen die speciaal zijn besteld, buiten het assortiment om en artikelen waarbij een levertijd is vermeld kunnen niet worden geretourneerd.
6. De artikelen moeten door Dekker geleverd zijn, onbeschadigd in de originele, onbeschreven en onbeschadigde verpakking zitten en nog in de collectie van Dekker opgenomen zijn.

Belangrijk: artikelen die niet meer in het verkoopboek staan, worden niet retour genomen.

De procedure voor retournames is als volgt:

1. U dient een verzoek om retourname in per e-mail aan uw contactpersoon bij de binnendienst
2. Zodra uw retouremelding in behandeling is genomen, ontvangt u een retourbon met sticker. U plakt de sticker op het te retourneren artikel, en informeert Dekker zodra u de goederen klaar heeft staan om te worden opgehaald.
3. Retourzendingen worden standaard binnen drie weken na uw bericht opgehaald.
4. De chauffeur mag de goederen alleen retour nemen als de retoursticker op de verpakking is aangebracht. Hij zal u dan een afhaalbewijs overhandigen.
5. De geretourneerde goederen worden gecontroleerd. Creditering volgt automatisch als de claim gegrond is. Bij een ongegronde claim neemt uw vaste binnendienstmedewerker contact met u op. Eenmaal geretourneerde goederen kunnen helaas niet meer herleverd worden.

Heeft u een serviceaanvraag?

Vul het formulier Serviceaanvraag (hoofdstuk 17 of digitaal op www.dekkerzevenhuizen.nl/klantportaal) in en stuur het ingevulde formulier naar: dekkerservice@dznet.nl.

DUURZAAM

Dekker

DEKKER
— SINCE 1930 —



Duurzaamheid

Dekker Zevenhuizen heeft als familiebedrijf duurzaamheid hoog in het vaandel staan. Die zorg voor het milieu gaat verder dan alleen de producten. We kijken ook naar het productieproces, het personeel en de omgeving. Daarom heeft Dekker al jaren het ISO 9001- en 14001-certificaat: het milieumanagementsysteem dat structureel aandacht besteedt aan milieu in de hele bedrijfsvoering. Bovendien is Dekker aangesloten bij MVO Nederland. Met het MVO Nederland-manifest onderschrijft Dekker dat bij alle bedrijfsbeslissingen wordt gestreefd naar een zorgvuldige balans tussen people, planet en prosperity, en dat bij de inkoop van producten en diensten sterk wordt gelet op sociale- en milieuaspecten.

Corporate Social Responsibility-rapport

Dekker behoort tot de koplopers als het gaat om MVO. Dat is gebleken uit het, door MVO-register Nederland geverifieerde, Corporate Social Responsibility-rapport. U kunt dit rapport opvragen via www.dekkerzevenhuizen.nl/duurzaam-dekker of op www.mvo-register.nl

Certificering maatwerk

Onze producten hebben verschillende certificaten die u de garantie geven van duurzaamheid in de breedste zin van het woord.



FSC®-certificaat

De Forest Stewardship Council (FSC®) is een internationale organisatie die zich inzet voor het behoud en een verantwoord beheer van bossen wereldwijd. Alleen FSC®-gecertificeerde bedrijven kunnen FSC®-producten verkopen. Dekker Zevenhuizen is gecertificeerd, en verschillende van onze producten dragen het FSC®-keurmerk, zoals onze Solid Wooden keukenbladen, MDF voor achterwanden en Greengridz bladen. U heeft dan ook de zekerheid dat dit hout afkomstig is uit verantwoord beheerde bossen.



CARB2

Greengridz voldoet aan de allerstrengste normen voor samengestelde houtproducten, zoals die zijn vastgelegd door de California Air Resources Board (CARB). Dat betekent dat de emissie van formaldehyde minder dan 0,08 ppm is! Daarmee is Greengridz een van de eerste plaatmaterialen die aan de hoge eisen voldoet.



Nordic Swan Ecolabel

Nordic Swan Ecolabel is een milieukeurmerk dat strenge milieueisen stelt in alle relevante fasen van de levenscyclus van een product. Ook zijn er harde eisen voor de chemicaliën die worden gebruikt in de producten. Het Nordic Swan Ecolabel is een milieukeurregeling voor met name de Scandinavische landen maar wordt in toenemende mate ook in andere landen gevraagd. Het keurmerk heeft als doel om de impact van productie en consumptie van goederen op het milieu te verlagen.



NSF-certificaat

NSF is wereldwijd de grootste, onafhankelijke keuringsdienst op het gebied van volksgezondheid. De instantie inspecteert periodiek - en onaangekondigd - of de producten voldoen aan de normen. Het certificaat vertelt u dat het plaatmateriaal Evora Quartz en Corian veilig zijn in contact met voedsel.



Greenguard

Greenguard is een label van UL Environment. Het certificaat bewijst dat het plaatmateriaal voldoet aan de strengste richtlijnen op het gebied van vervuulende stoffen in het binnenmilieu. Zo dragen ze bij aan het creëren van een gezond woonklimaat. Het plaatmateriaal Fenix®, Evora Quartz en Corian zijn Greenguard gecertificeerd.

Het Greenguard Gold-label verzekert u ervan dat de producten ook geschikt zijn voor de omgevingen als scholen en ziekenhuizen. De richtlijnen voor het gebruik van chemicaliën zijn dan strenger, en er is minder uitstoot toegestaan.

Plaatmaterialen van Evora Quartz zijn Greenguard Gold gecertificeerd.



AMK

AMK is opgericht in 1956 en is de handels- en servicevereniging voor de gehele keukenbranche. Het heeft meer dan 140 aangesloten bedrijven. Het zijn stuk voor stuk bekende fabrikanten van keukenmeubelen, elektrische / inbouwapparatuur, werkbladen, spoelbakken, accessoires en hun toeleveranciers, de handelscoöperaties voor keukens en servicebedrijven in de keukenbranche. Het AMK is betrokken op het gebied van technologie & standaardisatie, marketing & public relations, internationalisering en beurzen en streeft de volgende doelen na:

- > Bevordering van de vraag naar individueel geplande (inbouw)keukens
- > Sectoroverschrijdende, fabrikantneutrale ondersteuning en promotie van bedrijven die actief zijn in de keukenindustrie
- > Definitie van de normen van moderne keukens op het gebied van ergonomie, comfort, energie-efficiëntie, enz.
- > Ontwikkeling van en deelname aan (internationale) normen, richtlijnen en voorschriften voor keukens om foutkosten en klachten te vermijden



TruStone

De maatschappij en de Nederlandse en Vlaamse overheid verwachten dat bedrijven zich inspannen voor Internationaal Maatschappelijk Verantwoord Ondernemen en duurzaam ketenbeheer. Bovendien is dit vastgelegd in internationale richtlijnen en verplichtingen zoals de uitgangspunten van de Verenigde Naties voor Bedrijfsleven en Mensenrechten, de Richtlijnen voor Multinationale Ondernemingen van de Organisatie voor Economische Samenwerking en Ontwikkeling (OESO) en de fundamentele arbeidsnormen van de International Labour Organization (ILO). De Nederlandse en Vlaamse natuursteensector hebben samen met de Nederlandse en Vlaamse Overheid, ngo's en vakbonden afspraken vastgelegd voor een meer verantwoorde productie en inkoop van natuursteen. Dit gezamenlijk initiatief wordt 'Initiatief TruStone' genoemd.

Voordelen



Uitgebreide kleurencollectie



Scherp geprijsd



Duurzaam met Greengridz



Watervast



Semi onderbouw

Iconen



Conditiegroep waaronder dit artikel valt. Sommige artikelen hebben een afwijkende korting, dit wordt apart vermeld.



Maximale lengtemaat



Maximale breedtemaat



Geaderd patroon. Loopt standaard niet door bij overgangen in bladdelen



Krassen sneller zichtbaar (door combinatie kleur en structuur)



Niet leverbaar in AMWD (multiplex met waterkering)



Niet leverbaar in ASWD (spaanplaat met waterkering)



Bij verschil in lichtinval kan optisch kleurverschil ontstaan



Dessin bevat knoesten



Nerfrichting



Groot kleurverloop in de plaat. Let op bij koppelnamen



Nieuwe kleur in de collectie

Keurmerken



Carb2

Greengridz draagt het Carb2 keurmerk. Dit betekent dat de emissie van formaldehyde binnen de vastgestelde grenzen blijft.



FSC®-certificaat

De Forest Stewardship Council (FSC®) is een internationale organisatie die zich inzet voor het behoud en een verantwoord beheer van bossen wereldwijd. Alleen FSC®-gecertificeerde bedrijven kunnen FSC®-producten verkopen. Dekker Zevenhuizen is gecertificeerd, en verschillende van onze producten dragen het FSC®-keurmerk, zoals onze TopLaminate keukenbladen. U heeft dan ook de zekerheid dat dit hout afkomstig is uit verantwoord beheerde bossen.



Nordic Swan Ecolabel (geldt alleen in combinatie met Greengridz)

Nordic Swan Ecolabel is een milieukeurmerk dat strenge milieueisen stelt in alle relevante fasen van de levenscyclus van een product. Ook zijn er harde eisen voor de chemicaliën die worden gebruikt in de producten. Het Nordic Swan Ecolabel is een milieukeurregeling voor met name de Scandinavische landen maar wordt in toenemende mate ook in andere landen gevraagd. Het keurmerk heeft als doel om de impact van productie en consumptie van goederen op het milieu te verlagen.



AMK

Het AMK is de handels- en servicevereniging voor de gehele keukenbranche en is betrokken om het gebied van technologie & standaardisatie, marketing & public relations, internationalisering en beurzen en streeft de volgende doelen na: bevordering van de vraag naar individueel geplande (inbouw)keukens; sectoroverschrijdende, fabrikantneutrale ondersteuning en promotie van bedrijven die actief zijn in de keukenindustrie; definitie van de normen van moderne keukens op het gebied van ergonomie, comfort, energie-efficiëntie, enz.; ontwikkeling van en deelname aan (internationale) normen, richtlijnen en voorschriften voor keukens om foutkosten en klachten te vermijden.

Normen en richtlijnen voor TopLaminate zijn vastgelegd in MERKBLATT 007 (zie www.dekkerzevenhuizen.nl/gegevensbladen).



TOPLAMINATE

Inhoud

- 1.3 Kleurenoverzicht
- 1.16 Speciale achterwandkleuren
- 1.18 Productinformatie

Greengridz

- 1.22 Basismateriaal Greengridz zonder randafwerking
- 1.23 Basismateriaal en hoekverbindingen in Greengridz
- 1.24 Randafwerkingen in Greengridz
- 1.25 Extra bewerkingen in Greengridz

Multiplex

- 1.26 AMWD 32 multiplex met doorgeronde waterkering
- 1.27 AMWD extra bewerkingen
- 1.28 Basismateriaal multiplex zonder randafwerking
- 1.29 Hoekverbindingen in multiplex
- 1.30 Randafwerkingen in multiplex
- 1.31 Extra bewerkingen in multiplex

Spaanplaat

- 1.32 ASWD 32 spaanplaat met doorgeronde waterkering
- 1.33 ASWD 32 extra bewerkingen
- 1.34 Basismateriaal spaanplaat zonder randafwerking
- 1.35 Randafwerkingen in spaanplaat
- 1.36 Extra bewerkingen in spaanplaat

Achterwanden

- 1.37 Achterwanden - basismateriaal 8 mm mdf
- 1.38 Achterwanden - extra bewerkingen en profielen









Stollenwanden



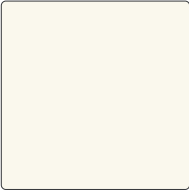
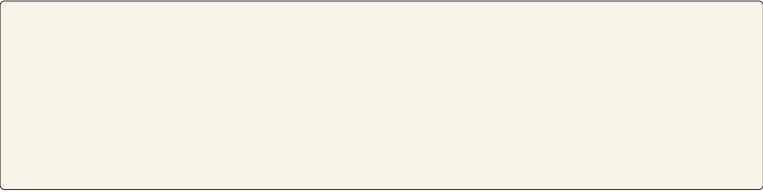





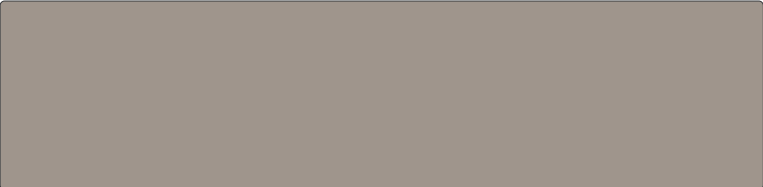





















- 1.39 Greengridz stollenwanden
- 1.42 Multiplex stollenwanden

1















Werkblad TopLaminate DE 2519 Pirna

Unikleuren		kleurstaal	volledige plaat
Kleur: U 11026 TC (U1026 TC) Cristal Max. afmeting*:   Bijzonderheden:			
Kleur: U 16002 MP (U1191 MP) Congo Max. afmeting*:   Bijzonderheden:  			





















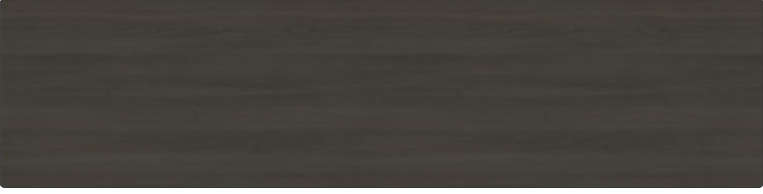







Houtrepro's		kleurstaal	volledige plaat
Kleur: 669 R Willow Max. afmeting*:   Bijzonderheden:  			
Kleur: DE 5901 Nordic Wood Max. afmeting*:   Bijzonderheden:  			
Kleur: DE 5902 Cosy Oak Max. afmeting*:   Bijzonderheden:  			
Kleur: DE 5977 Roots Max. afmeting*:   Bijzonderheden:   			
Kleur: H 1145 ST22 Soft Oak Max. afmeting*:   Bijzonderheden:  			

*Bij Greengridz zijn de maximale afmetingen 5100 x 1200 mm, zie pagina 1.18
 Hoewel de foto's in dit hoofdstuk u een goed beeld geven van onze kleuren, kunnen deze in werkelijkheid enigszins afwijken. Raadpleeg altijd uw monsters.

1

Houtrepro's	kleurstaal	volledige plaat
Kleur: H 1146 ST22 Lord Max. afmeting*: 4000 x 1200 5100 x 600 Bijzonderheden: ASWB		
Kleur: H 2032 ST10 Quiet Oak Max. afmeting*: 4000 x 1200 5100 x 600 Bijzonderheden: ASWB		
Kleur: H 3157 ST12 Iroko Max. afmeting*: 4000 x 1200 5100 x 600 Bijzonderheden: ASWB		
Kleur: H 3766 ST22 Wengé Max. afmeting*: 4000 x 1200 5100 x 600 Bijzonderheden: AMWB, ASWB		
Kleur: R 20027 RT (R4262RT) Frame Max. afmeting*: 4000 x 1200 5100 x 600 Bijzonderheden:		
Kleur: R 20028 RT (R4263RT) Walnut Max. afmeting*: 4000 x 1200 5100 x 600 Bijzonderheden: AMWB, ASWB		
Kleur: R 20029 RT (R4264RT) Original Max. afmeting*: 4000 x 1200 5100 x 600 Bijzonderheden: ASWB		
Kleur: R 20041 RT (R4289RT) Temper Max. afmeting*: 4000 x 1200 5100 x 600 Bijzonderheden: ASWB		

*Bij Greengridz zijn de maximale afmetingen 5100 x 1200 mm, zie pagina 1.18
 Hoewel de foto's in dit hoofdstuk u een goed beeld geven van onze kleuren, kunnen deze in werkelijkheid enigszins afwijken. Raadpleeg altijd uw monsters.

Houtrepro's	kleurstaal	volledige plaat
Kleur: R 20065 FG (R4366FG) Dakota Max. afmeting*:   Bijzonderheden:  		
Kleur: R 20065 FG (R4371FG) Script Max. afmeting*:   Bijzonderheden:  		
Kleur: R 30021 RT (R4896RT) Early Max. afmeting*:   Bijzonderheden:  		
Kleur: R 30023 MO (R5151MO) Tub Max. afmeting*:   Bijzonderheden: 		
Kleur: R 37003 FG (R5643FG) Elm Weed Max. afmeting*:   Bijzonderheden:  		

*Bij Greengridz zijn de maximale afmetingen 5100 x 1200 mm, zie pagina 1.18
 Hoewel de foto's in dit hoofdstuk u een goed beeld geven van onze kleuren, kunnen deze in werkelijkheid enigszins afwijken. Raadpleeg altijd uw monsters.

1

Steenrepro's

kleurstaal

volledige plaat

Kleur: **1931 C**
Mixed Grey
Max. afmeting*: 4000 x 1200
Bijzonderheden: ASWB



Kleur: **2502 F**
Quirky Grey
Max. afmeting*: 4000 x 1200
Bijzonderheden: ASWB

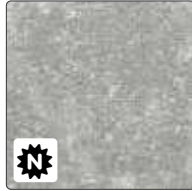

Kleur: **3243-60**
Groove
Max. afmeting*: 4000 x 1200
5100 x 600
Bijzonderheden: ASWB



Kleur: **5026 T**
Curious
Max. afmeting*: 4000 x 1200
Bijzonderheden: ASWB

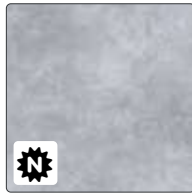

Kleur: **5133 S**
Primeval
Max. afmeting*: 4000 x 1200
5100 x 600
Bijzonderheden: ASWB

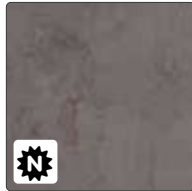

Kleur: **5568 P**
Terra
Max. afmeting*: 4000 x 1200
Bijzonderheden: ASWB

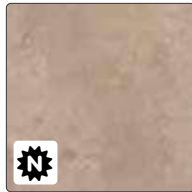

Kleur: **6080 P**
Marbelous
Max. afmeting*: 4000 x 1200
Bijzonderheden: ASWB



Kleur: **DE 2378**
Balance
Max. afmeting*: 4000 x 1200
5100 x 600
Bijzonderheden: ASWB



*Bij Greengridz zijn de maximale afmetingen 5100 x 1200 mm, zie pagina 1.18

Hoewel de foto's in dit hoofdstuk u een goed beeld geven van onze kleuren, kunnen deze in werkelijkheid enigszins afwijken. Raadpleeg altijd uw monsters.

Steenrepro's	kleurstaal	volledige plaat
Kleur: DE 2380 Wave Max. afmeting*: 4000 x 1200 5100 x 600 Bijzonderheden: ASWB		
Kleur: DE 2381 Statue White Max. afmeting*: 4000 x 1200 5100 x 600 Bijzonderheden: ASWB		
Kleur: DE 2382 Statue Black Max. afmeting*: 4000 x 1200 5100 x 600 Bijzonderheden: AMWB, ASWB		
Kleur: DE 2390 Rocky Max. afmeting*: 4000 x 1200 5100 x 600 Bijzonderheden: ASWB		
Kleur: DE 2391 Empire Black Max. afmeting*: 4000 x 1200 5100 x 600 Bijzonderheden: AMWB, ASWB		
Kleur: DE 2392 Statue Grey Max. afmeting*: 4000 x 1200 5100 x 600 Bijzonderheden: ASWB		
Kleur: DE 2393 Inverno Max. afmeting*: 4000 x 1200 5100 x 600 Bijzonderheden: ASWB		
Kleur: DE 2611 Terrazzo Classic Max. afmeting*: 4000 x 1200 5100 x 600 Bijzonderheden: AMWB, ASWB		

*Bij Greengridz zijn de maximale afmetingen 5100 x 1200 mm, zie pagina 1.18
 Hoewel de foto's in dit hoofdstuk u een goed beeld geven van onze kleuren, kunnen deze in werkelijkheid enigszins afwijken. Raadpleeg altijd uw monsters.

Steenrepro's	kleurstaal	volledige plaat
Kleur: DE 2612 Terrazzo Grey Max. afmeting*: Bijzonderheden:		
Kleur: DE 2613 Subtile Max. afmeting*: Bijzonderheden:		
Kleur: DE 2615 Solid Max. afmeting*: Bijzonderheden:		
Kleur: DE 2617 Raw Black Max. afmeting*: Bijzonderheden:		
Kleur: DE 2618 Green River Max. afmeting*: Bijzonderheden:		
Kleur: DE 2619 Pirna Max. afmeting*: Bijzonderheden:		
Kleur: DE 2800 Cobalt Black Max. afmeting*: Bijzonderheden:		
Kleur: DE 2802 Universe Max. afmeting*: Bijzonderheden:		

*Bij Greengridz zijn de maximale afmetingen 5100 x 1200 mm, zie pagina 1.18
 Hoewel de foto's in dit hoofdstuk u een goed beeld geven van onze kleuren, kunnen deze in werkelijkheid enigszins afwijken. Raadpleeg altijd uw monsters.

















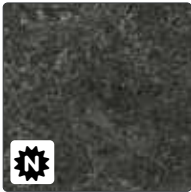

Steenrepro's	kleurstaal	volledige plaat
Kleur: F 094 ST9 Brown Tide Max. afmeting*: 4000 x 1200 5100 x 600 Bijzonderheden: ASWB		
Kleur: F 095 ST87 Riverstone Max. afmeting*: 4000 x 1200 5100 x 600 Bijzonderheden: ASWB		
Kleur: F 105 ST15 Marmer White Max. afmeting*: 4000 x 1200 5100 x 600 Bijzonderheden: AMWD, ASWB		
Kleur: F 121 ST76 Shadow Max. afmeting*: 4000 x 1200 5100 x 600 Bijzonderheden: ASWB		
Kleur: F 187 ST76 Industrial Max. afmeting*: 4000 x 1200 5100 x 600 Bijzonderheden: ASWB		
Kleur: F 275 ST15 Astro Max. afmeting*: 4000 x 1200 5100 x 600 Bijzonderheden:		
Kleur: F 628 ST16 Charred Stone Max. afmeting*: 4000 x 1200 5100 x 600 Bijzonderheden: ASWB		
Kleur: F 629 ST16 Metallic Black Max. afmeting*: 4000 x 1200 5100 x 600 Bijzonderheden: ASWB		

*Bij Greengridz zijn de maximale afmetingen 5100 x 1200 mm, zie pagina 1.18
 Hoewel de foto's in dit hoofdstuk u een goed beeld geven van onze kleuren, kunnen deze in werkelijkheid enigszins afwijken. Raadpleeg altijd uw monsters.

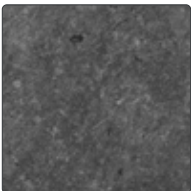























1

Steenrepro's	kleurstaal	volledige plaat
<p>Kleur: F 638 ST16 Move</p> <p>Max. afmeting*: </p> <p>Bijzonderheden:</p>		
<p>Kleur: F 641 ST16 Grey Wash</p> <p>Max. afmeting*: </p> <p>Bijzonderheden: </p>		
<p>Kleur: F 76028 BR (R6234BR) Iron Man</p> <p>Max. afmeting*: </p> <p>Bijzonderheden: </p>		
<p>Kleur: F 76037 FG Rust Brown</p> <p>Max. afmeting*: </p> <p>Bijzonderheden: </p>		
<p>Kleur: F 812 ST76 Fairy White</p> <p>Max. afmeting*: </p> <p>Bijzonderheden: </p>		
<p>Kleur: S 60005 VO Minerva</p> <p>Max. afmeting*: </p> <p>Bijzonderheden: </p>		
<p>Kleur: S 60018 FG (R6461FG) Sirocco</p> <p>Max. afmeting*: </p> <p>Bijzonderheden: </p>		
<p>Kleur: S 61008 TC (6216TC) Brasilia</p> <p>Max. afmeting*: </p> <p>Bijzonderheden:</p>		

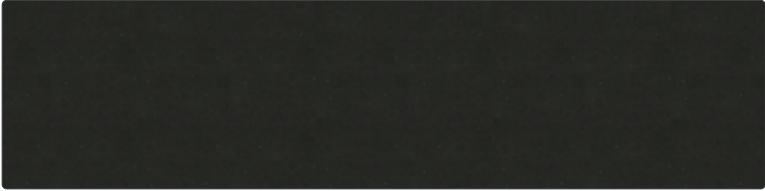
*Bij Greengridz zijn de maximale afmetingen 5100 x 1200 mm, zie pagina 1.18
Hoewel de foto's in dit hoofdstuk u een goed beeld geven van onze kleuren, kunnen deze in werkelijkheid enigszins afwijken. Raadpleeg altijd uw monsters.

Steenrepro's	kleurstaal	volledige plaat
Kleur: S 62010 FG (R6462FG) Mixture Max. afmeting*:   Bijzonderheden: 		
Kleur: S 68004 VO Atlas Max. afmeting*:   Bijzonderheden: 	 	
Kleur: S 68013 TC (R6424TC) System Max. afmeting*:   Bijzonderheden:		
Kleur: S 68021 VV (R6520VV) Strong Max. afmeting*:   Bijzonderheden:		

*Bij Greengridz zijn de maximale afmetingen 5100 x 1200 mm, zie pagina 1.18
 Hoewel de foto's in dit hoofdstuk u een goed beeld geven van onze kleuren, kunnen deze in werkelijkheid enigszins afwijken. Raadpleeg altijd uw monsters.

Fantasiedecors		kleurstaal	volledige plaat
Kleur: 2483 V Pluto Max. afmeting*:   Bijzonderheden: 			
Kleur: DE 2610 Variety Max. afmeting*:   Bijzonderheden: 			
Kleur: F 73010 TC (F7684TC) Fino Max. afmeting*:   Bijzonderheden:			
Kleur: F 76016 MP (F7654MP) Harvest Max. afmeting*:   Bijzonderheden: 			
Kleur: F 79001 MP (F8340MP) Magnetic Max. afmeting*:   Bijzonderheden:  			

*Bij Greengridz zijn de maximale afmetingen 5100 x 1200 mm, zie pagina 1.18
 Hoewel de foto's in dit hoofdstuk u een goed beeld geven van onze kleuren, kunnen deze in werkelijkheid enigszins afwijken. Raadpleeg altijd uw monsters.

#GREENGRIDZ CO² EMISSIE VERGELEKEN MET MULTIPLEX



Voor de productie van Greengridz werkbladen zijn werkelijk minder grondstoffen nodig (1:3)



MULTIPLEX **75,30** (CO²)

GREENGRIDZ **15,91** (CO²)

Voor Greengridz is minder transport nodig van grondstoffen.



Tijdens het productie proces is veel minder energie nodig dan bij multiplex.

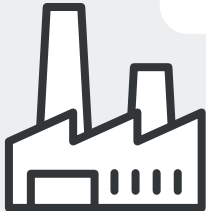

CO² emissie voor transport.

MULTIPLEX **24,66** (CO²)

GREENGRIDZ **3,27** (CO²)

Door het gewicht van Greengridz kost het transport naar distributiecentrum / winkel significant minder energie.



Distributiecentrum of winkel



Het voordeel van het lichte gewicht van Greengridz werkt ook door in het transport naar de eindgebruiker.



Totaal CO² emissie:

MULTIPLEX **130,95** (CO²)

GREENGRIDZ **53,45** (CO²)



RAPPORT: 74102311-CES/ECS 13-3543



The mark of responsible forestry



De opbouw van de lichtgewicht constructie bestaat uit een gepatenteerd GRID systeem.



Kleur	motief	AMWD	ASWD	bijzonderheden
1931 C Mixed Grey	Steenrepro	ja	ASWD	
2483 V Pluto	Fantasiedecor	ja	ASWD	
2502 F Quirky Grey	Steenrepro	ja	ASWD	
3243-60 Groove	Steenrepro	ja	ASWD	
5026 T Curious	Steenrepro	ja	ASWD	
5133 S Primeval	Steenrepro	ja	ASWD	
5568 P Terra	Steenrepro	ja	ASWD	
6080 P Marbelous	Steenrepro	ja	ASWD	
669 R Willow	Houtrepro	ja	ASWD	
DE 2378 Balance	Steenrepro	AMWD	ASWD	
DE 2380 Wave	Steenrepro	ja	ASWD	
DE 2381 Statue White	Steenrepro	ja	ASWD	
DE 2382 Statue Black	Steenrepro	AMWD	ASWD	
DE 2390 Rocky	Steenrepro	ja	ASWD	
DE 2391 Empire Black	Steenrepro	AMWD	ASWD	
DE 2392 Statue Grey	Steenrepro	ja	ASWD	
DE 2393 Inverno	Steenrepro	ja	ASWD	
DE 2610 Variety	Fantasiedecor	ja	ASWD	
DE 2611 Terrazzo Classic	Steenrepro	AMWD	ASWD	
DE 2612 Terrazzo Grey	Steenrepro	AMWD	ASWD	
DE 2613 Subtile	Steenrepro	AMWD	ASWD	
DE 2615 Solid	Steenrepro	AMWD	ASWD	
DE 2617 Raw Black	Steenrepro	AMWD	ASWD	
DE 2618 Green River	Steenrepro	AMWD	ASWD	
DE 2619 Pirna	Steenrepro	ja	ASWD	
DE 2800 Cobalt Black	Steenrepro	ja	ASWD	
DE 2802 Universe	Steenrepro	ja	ASWD	
DE 5901 Nordic Wood	Houtrepro	ja	ASWD	
DE 5902 Cosy Oak	Houtrepro	ja	ASWD	
DE 5977 Roots	Houtrepro	ja	ASWD	
F 094 ST9 Brown Tide	Steenrepro	ja	ASWD	
F 095 ST87 Riverstone	Steenrepro	ja	ASWD	
F 105 ST15 Marmer White	Steenrepro	AMWD	ASWD	
F 121 ST76 Shadow	Steenrepro	ja	ASWD	
F 187 ST76 Industrial	Steenrepro	ja	ASWD	
F 275 ST15 Astro	Steenrepro	ja	ja	
F 628 ST16 Charred Stone	Steenrepro	ja	ASWD	
F 629 ST16 Metallic Black	Steenrepro	ja	ASWD	
F 638 ST16 Move	Steenrepro	ja	ja	
F 641 ST16 Grey Wash	Steenrepro	ja	ASWD	
F 73010 TC (F7684TC) Fino	Fantasiedecor	ja	ja	
F 76016 MP (F7654MP) Harvest	Fantasiedecor	ja	ASWD	
F 76028 BR (R6234BR) Iron Man	Steenrepro	AMWD	ASWD	
F 76037 FG Rust Brown	Steenrepro	ja	ASWD	
F 79001 MP (F8340MP) Magnetic	Fantasiedecor	ja	ja	
F 812 ST76 Fairy White	Steenrepro	ja	ASWD	
H 1145 ST22 Soft Oak	Houtrepro	ja	ASWD	
H 1146 ST22 Lord	Houtrepro	ja	ASWD	
H 2032 ST10 Quiet Oak	Houtrepro	ja	ASWD	
H 3157 ST12 Iroko	Houtrepro	ja	ASWD	

Kleur	motief	AMWD	ASWD	bijzonderheden
H 3766 ST22 Wengé	Houtrepro			
R 20027 RT (R4262RT) Frame	Houtrepro	ja	ja	
R 20028 RT (R4263RT) Walnut	Houtrepro			
R 20029 RT (R4264RT) Original	Houtrepro	ja		
R 20041 RT (R4289RT) Temper	Houtrepro	ja		
R 20061 FG (R4366FG) Dakota	Houtrepro			
R 20065 FG (R4371FG) Script	Houtrepro			
R 30021 RT (R4896RT) Early	Houtrepro	ja		
R 30023 MO (R5151MO) Tub	Houtrepro	ja	ja	
R 37003 FG (R5643FG) Elm Weed	Houtrepro			
S 60005 VO Minerva	Steenrepro			
S 60018 FG (R6461FG) Sirocco	Steenrepro			
S 61008 TC (R6216TC) Brasilia	Steenrepro	ja	ja	
S 62010 FG (R6462FG) Mixture	Steenrepro			
S 68004 VO Atlas	Steenrepro	ja		
S 68013 TC (R6424TC) System	Steenrepro	ja	ja	
S 68021 VV (R6520VV) Strong	Steenrepro	ja	ja	
U 11026 TC (U1026TC) Cristal	Unikleur	ja	ja	
U 16002 MP (U1191MP) Congo	Unikleur			

Uitleg iconen

- Krassen sneller zichtbaar (door combinatie kleur en structuur)
- Niet leverbaar in AMWD (multiplex met waterkering)
- Niet leverbaar in ASWD (spaanplaat met waterkering)
- Bij verschil in lichtinval kan optisch kleurverschil ontstaan
- Dessin bevat knoesten
- Geaderd patroon. Loopt standaard niet door bij overgangen van bladdelen. Wel in de randafwerking
- Nerfrichting
- Nieuwe kleur in de collectie
- Groot kleurverloop in de plaat, van donker naar licht of een ader. Dit is op een monsterstuk niet goed zichtbaar. Met name bij koppelverbindingen kan een groot contrast of kleurverschil ontstaan. Vermeldt dit altijd tijdens het verkoopgesprek.

Uitlopende kleuren 2022 (leverbaar zolang de voorraad strekt)

- | | |
|-----------------------|--------------------|
| U 1026 FG | F 7920 TC |
| U 1027 FG | F 8345 CTN |
| U 1027 TC | F22/008 ST22 |
| U 1179 MP | R 4531 RT |
| U 1200 CTN | R 5250 FG |
| U 1290 FG | R 6052 CTN |
| DE 2379 (Boulder) | R 6217 TC |
| DE 2614 (Ferro) | R 6244 CTN (Base) |
| DE 2801 | R 6247 CTN |
| DE 5988 (Burned Wood) | R 6259 FG (Fresco) |
| DE 5999 (New Ritual) | R 6457 MP |
| F 133 ST82 | 3405 /60 |
| F 7486 MP | 4339 WH |
| F 7646 TC | |



Detail mogelijke hoekverbinding.

Kleuren buiten de standaardcollectie







Behalve de kleuren in het kleurenoverzicht kan Dekker Zevenhuizen vaak ook andere in Nederland gangbare kleuren leveren. Deze niet-standaardkleuren zijn leverbaar in alle uitvoeringen behalve ASWD 32. Informeer bij de binnendienst naar de beschikbaarheid van de kleur (voor meerprijs per opstelling zie "extra bewerkingen"). Let op: Deze kleuren zijn door Dekker niet getest op kras- en vlekgevoeligheid, vooral bij matte kleuren kan dit een probleem zijn. Geen reclamatie hierop mogelijk.

Bladen buiten de collectie worden per commissie besteld. Annuleren is niet mogelijk. Houdt u twee weken extra levertijd aan.

Easy		kleurstaal	volledige plaat
Kleur: DE 1400 Sparkle Gold Max. afmeting: 4000 1200 Bijzonderheden:			
Kleur: DE 1401 Sparkle Copper Max. afmeting: 4000 1200 Bijzonderheden:			
Kleur: DE 1402 Sparkle Brown Max. afmeting: 4000 1200 Bijzonderheden:			
Kleur: DE 9400 Cool Metal Max. afmeting: 4000 1200 Bijzonderheden:			
Kleur: DE 9401 Graphic Silver Max. afmeting: 4000 1200 Bijzonderheden:			
Kleur: DE 9402 Warm Metal Max. afmeting: 4000 1200 Bijzonderheden:			

Speciale achterwandkleuren zijn krasgevoelig (geen garantie!), kunnen niet worden gebogen en zijn uitsluitend geschikt voor achterwanden.

Hoewel de foto's in dit hoofdstuk u een goed beeld geven van onze kleuren, kunnen deze in werkelijkheid enigszins afwijken. Raadpleeg altijd uw monsters.

Classic		kleurstaal	volledige plaat
Kleur: M 9510 SM Brushed Argentum Max. afmeting: 2000 x 1200 Bijzonderheden: 			
Kleur: M 9610 SM Brushed Mirror Max. afmeting: 2000 x 1200 Bijzonderheden: 			

Speciale achterwandkleuren zijn krasgevoelig (geen garantie!), kunnen niet worden gebogen en zijn uitsluitend geschikt voor achterwanden.

Hoewel de foto's in dit hoofdstuk u een goed beeld geven van onze kleuren, kunnen deze in werkelijkheid enigszins afwijken. Raadpleeg altijd uw monsters.



Achterwand TopLaminate DE 1400 Sparkle Gold

1

Materiaal

Samenstelling

Toplaag

hpl (high pressure laminate): meerdere, met melaminehars doordrenkte lagen kraftpapier die onder hoge druk zijn samengeperst



Basismateriaal

watervast verlijmd Greengridz, multiplex of spaanplaat

Productomschrijving

(max.) afmetingen:

Multiplex en spaanplaat: 5100 x 600 mm en 4000 x 1200 mm

Greengridz: 5100 x 1200 mm (m.u.v. GPR80: 4000 x 1200 mm)

dikte: afhankelijk van basismateriaal

gewicht: greengridz 38 mm 8 kg/m²

multiplex 38 mm 18 kg/m²

spaanplaat 38 mm 25 kg/m²

toepassingen: maatwerkbladen, achter- en stollenwanden

Eigenschappen

Voordelen

- > grote keuze in kleuren en randafwerkingen
- > groot formaat dus nagenoeg onbeperkte mogelijkheden qua model
- > groot formaat dus zelden naden in de lengterichting
- > scherp geprijsd
- > snelle levering
- > watervast (multiplex en Greengridz)
- > zeer stabiel i.v.m. dubbelzijdige beplakking (Greengridz)
- > FSC-gecertificeerd
- > relatief kleine ecologische voetafdruk (Greengridz)
- > minder CO₂-uitstoot (Greengridz)
- > CARB2-keurmerk (Greengridz)
- > Nordic Swan Ecolabel (Greengridz)
- > licht van gewicht (Greengridz)
- > biologisch afbreekbaar en 100% recyclebaar (Greengridz)

Aandachtspunten

- > snijplanken en onderzetters gebruiken (krassen, schroeiplekken en deuken onherstelbaar!)
- > bladen in donkere kleuren zijn niet krasgevoeliger dan andere bladen. Wel zijn eenmaal ontstane

krassen sneller zichtbaar (krassen vallen niet onder de garantie).

- > alle alu-, rvs- en achterwanden zijn krasgevoelig (krassen vallen niet onder de garantie)
- > pas achter kookplaten alleen TopLaminate-achterwanden toe i.c.m. een BP-Saver
- > vlekken ontstaan tijdens montage door derden en/of vlekken ontstaan tijdens gebruik van het werkblad zijn geen reden voor reclamatie
- > ga nooit op het blad staan of zitten
- > voor garantiebepalingen en Algemene voorwaarden zie: www.dekkerzevenhuizen.nl/klantportaal.

Bestelling (zie voorwoord pagina 0.12)

- > bij prijsberekening lengtematen naar boven afronden op 100 mm (min. 600 mm)
- > (standaard)maattolerantie 2 mm (lengte, diepte, hoogte)
- > minimale bladlengte bij twee (of meer) delen is 110 mm (i.v.m. de koppeling)
- > minimale hoogte bij achterwanden is 100 mm
- > bewerkingen en randafwerkingen apart berekenen
- > keuken- en tafelbladen niet leverbaar in achterwandkleuren (risico op krasvorming!)
- > alu- en rvskleuren uitsluitend geschikt voor achterwanden
- > bij achterwanden en een hoekverbinding lopen evt. lamellen, patronen of structuren niet door vanwege het noodzakelijke verstek (bladen met vooruitgetrokken delen uit één stuk bestellen i.v.m. verlopen van de lamellen, patronen of structuren bij gebruik van koppelbouten!)
- > bij na- of herleveringen is er kans op kleurverschil tussen delen. Dit is geen reden tot reclamatie.
- > bij opgedikte randlijsten altijd uitsparingsmaten vermelden i.v.m. aanpassing opdikrand
- > bij een opbouw spoelbak wordt alleen de uitsparing gemaakt; de bak wordt niet gemonteerd. Vlakbouw en semi-onderbouw spoelbakken worden altijd gemonteerd meegeleverd i.v.m. de juiste pasvorm en een waterdichte afdichting
- > bij GPR 25 spoelbakmontage m.b.v. houten klosjes (i.v.m. de dikte van het materiaal); opletten bij kastmaten; blad voldoende ondersteunen
- > los geplaatste tussen- of onderbouwbakken raden wij sterk af, omdat het basismateriaal onherstelbaar zal beschadigen door het langdurig inwerken van vocht bij de randafwerking. Dit is inherent aan het materiaal en geen reden voor reclamatie.

- > bij gedessineerde of contrastrijke toplagen van hoekbladen kunnen kleurverschillen ontstaan bij de koppeling, of door de lichtinval en/of printrichting van het decor (onvermijdelijk).
- > order voorzien van kleur, afmetingen, alle uitsparingen (incl. type spoelbak en kookplaat plus evt. diameter), voormaats bij uitsparingen, corpusmaat bij hogekastaansluiting, plaats plus type randafwerking (bij vermelding positie vaatwasser wordt montagestrook aangebracht en bij voorkeur een keukentekening)
- > evt. inmeting, levering of montage op commissieadres, incl. gewenste data, op order vermelden (bij nieuwbouw nieuwe adres) met telefoonnummer overdag (bij voorkeur ook mobiel nummer)
- > mallen min. vier weken vóór uitleverweek aanleveren op ware grootte en van degelijk materiaal (hout), ook melding van maken op orderformulier en datum doorgeven aan chauffeur (zie ook het hoofdstuk 'Diensten en service')
- > Houdt bij vrijhangende delen en bladen met een overspanning onderstaande maximale afmetingen aan. Als de afstanden groter zijn, dan is extra ondersteuning (d.m.v. een barsteun/tafelpoot, (stollen) wand of L-profiel) noodzakelijk.

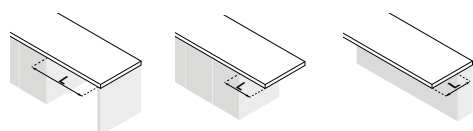

materiaaldikte (mm)	L = max. (mm):	L = max. (mm):	L = max. (mm):
Greengridz 25 / 32 / 38	800 / 1400 / 1500	300 / 500 / 500	300 / 500 / 500
Greengridz 50 / 60 / 80	1600 / 1800 / 1900	500 / 600 / 700	500 / 600 / 700
Multiplex 32 / 38	1200 / 1300	400 / 400	400 / 400
Multiplex 50 t/m 100	1200	400	400
Spaanplaat 32 / 38	700 / 800	200 / 250	200 / 250

Stuur altijd een tekening en toelichting vanuit uw bestelprogramma. Stuur u beide, dan houden wij de tekening aan. Controleer ook altijd uw orderbevestiging, want die is bindend!

Basismateriaal

- > GPR: lichtgewicht watervast plaatmateriaal (Greengridz); geschikt voor vlakbouw van spoelbakken;
- > RM: watervast verlijmd multiplex; geschikt voor

- vlakbouw of semi-onderbouw van spoelbakken
- > RS: spaanplaat; geschikt voor diverse opbouwspoelbakken

Randlijsten

- > Kunststof randafwerking ABS/PP: 2 mm facet; ook in 50 t/m 98 mm hoog (blad rondom opgedikt)
- > Kunststof randafwerking PPFR: gefrijnd profiel in ABS/PP-randafwerking; 2 mm facet; ook in 50 t/m 62 mm hoog (blad rondom opgedikt)
- > Aluminium randlijst ALF: 3 mm facet; standaard 38 mm; ook in 62 mm hoog (blad rondom opgedikt);

Uitvoeringen

- > AMWD 32: 32 mm watervast verlijmd multiplex met doorgeronde waterkering; beperkt aantal kleuren mogelijk; links en rechts in kleur afgeplakt met ABS/PP (vermelden op order!); geschikt voor integratie van spoelbakken
- > ASWD 32: 32 mm spaanplaat met doorgeronde waterkering; beperkt aantal kleuren mogelijk, kleuren buiten de collectie niet mogelijk; links en rechts in kleur afgeplakt met ABS/PP (vermelden op order!), achterzijde met backing, onderzijde met vochtwerende folie; uitsluitend opbouwspoelbakken mogelijk
- > NAW: 8 mm mdf-achterwandmateriaal; voorzijde in kleur, achterzijde met vochtwerend kraftpapier
- > GP-STOL 25 tot en met GP-STOL 98: stollenwand van Greengridz, voor montage op de zijwand van de keuken zó dat het blad er (min.) 2 mm overheen komt te liggen; standaard aan drie zijden afgewerkt, lange zichtzijde met ABS/PP, andere twee zijden met TopLaminate, afwerking overige zijden tegen meerprijs (uitsluitend met ABS/PP); kleuren buiten de collectie zijn niet mogelijk. Bij een brugconstructie wordt het bovenblad van Greengridz en de staander van multiplex gemaakt
- > STOL 25 tot en met STOL 62: stollenwand van watervast verlijmd multiplex; voor montage op de zijkant van de keuken zó dat het blad er (min.) 2 mm overheen komt te liggen; collectiekleuren standaard aan drie zijden afgewerkt, lange zichtzijde met ABS/PP, andere twee zijden met TopLaminate, afwerking overige zijden tegen meerprijs (uitsluitend met PP); kleuren buiten de collectie altijd aan drie zijden afgeplakt met TopLaminate (prijs gelijk aan ABS/PP); brugconstructie mogelijk in STOL 62

1

Wijziging en annulering

- > Zie orderbevestiging.

Wijzigen en annuleren bij bladen in kleuren en spoelbakken buiten de standaard collectie zijn niet mogelijk (worden speciaal voor u besteld)

Levering

- > levertijd 4 weken, bij kleuren buiten de standaardcollectie en in vakantieperiodes langer
- > inkratten voor extra bescherming noodzakelijk bij:
 - Blad met spoelbak: breder dan 600 mm én langer dan 4000 mm
 - Blad zonder spoelbak: breder dan 900 mm én langer dan 4000 mm
- meerprijs is 210,00 bruto excl. btw per order
- > montagevoorschrift, onderhoudsadvies en garantievoorwaarden meegeleverd
- > let op: i.v.m. het risico op breuk kan het bij grote uitsparingen of lange bladen voorkomen dat een deel van de uitsparing nog in het blad zit. Houdt u hier a.u.b. rekening mee, zeker wanneer de consument zelf het blad plaatst

Bestelling goed controleren! Na ondertekening van de vrachtbrief kunnen beschadigingen niet meer gereclameerd worden.

Inmeting en plaatsing

- > zie hoofdstuk 'Diensten en service' of volgens bijsluiters

Onderhoud

Dagelijks onderhoud

Neem uw blad dagelijks af met een keukendoekje en een schoon sopje van wat afwasmiddel. Spoel altijd goed na met lauwwarm water en maak uw blad droog met een schone, droge theedoek of keukenpapier. Hierdoor worden resterend vuil en eventuele zeep- en waterresten geabsorbeerd.

Periodiek onderhoud

Voor het onderhouden van uw blad kunt u ook Top Cleaner gebruiken, een speciale laminaatreiniger dat gemakkelijk het vuil van het laminaat verwijdert en een heerlijk frisse geur achterlaat. Dit product is verkrijgbaar in de online shop. Spoel wel altijd goed na met lauwwarm water en maak uw blad droog met een schone, droge theedoek of keukenpapier.

Specifieke vlekken verwijderen

Vet, koffie/thee of rode wijn (glimmende of bruine vlekken)

Laat de Top Cleaner of een schoon sopje van wat afwasmiddel even inwerken totdat het vuil begint te reageren. Dan behandelen met een melaminespons. Maak deze licht vochtig en knijp deze dan uit voor voldoende wrijving. Spoel altijd goed na met lauwwarm water en maak uw blad droog met een schone, droge theedoek of keukenpapier.

Kalkvlekken (doffe witte of bruine vlekken)

Laat de schoonmaakazijn even inwerken. Dan behandelen met een melaminespons. Maak deze licht vochtig en knijp deze dan uit voor voldoende wrijving. Spoel altijd goed na met lauwwarm water en maak uw blad droog met een schone, droge theedoek of keukenpapier. Pas hier goed op dat schoonmaakazijn niet in contact kan komen met marmer of hardsteen.

Inkt, verf of nicotine

Verwijder de ingetrokken vlekken van inkt, verf, nicotine of viltstift met wasbenzine of terpentijn en het melaminesponsje. Spoel altijd goed na met lauwwarm water en maak uw blad droog met een schone, droge theedoek of keukenpapier.

Hardnekkige vlekken verwijderen

Gebruik een melaminespons en een sopje van wat afwasmiddel. Spoel altijd goed na met lauwwarm water en maak uw blad droog met een schone, droge theedoek of keukenpapier. Zijn de vlekken of kringen wel minder geworden, maar nog niet helemaal weg? Herhaal dit proces dan. Deze behandeling is niet voor het dagelijks onderhoud van uw blad!

Let op: gebruik NOOIT harde schuurmiddelen zoals staalwol, schuurpapier of diamant. Ze kunnen het bladoppervlak permanent beschadigen!

Tips

- > Vloeistoffen nooit laten opdrogen. Laat vetten of voedingsmiddelen niet onnodig lang op het blad liggen.
- > Gebruik NOOIT agressieve reinigingsmiddelen zoals verfabijt, kwast-, metaal- of ovenreinigers, chloor, gootsteenontstoppers of andere chemische middelen!

Meer informatie!

Wilt u meer informatie en schoonmaaktips of lezen over speciale aanbiedingen van professionele cleaners? Kijk dan op: www.dekkerzevenhuizen.nl/onderhoud

Top Cleaner

artikelnummer: 290126

Een laminaatreiniger voor het dagelijks onderhoud. Verwijdert gemakkelijk het vuil van het laminaat.

www.dekkerzevenhuizen.nl/shop



Werkblad TopLaminate F 095 ST87 Riverstone

1

Green-gridz

GPR 25		bestelnr.	€ excl. btw	€ incl. btw
	Bladen t/m 250 mm breed	per m ¹ GPR25SPE-025	135,00	163,35
	Bladen t/m 600 mm breed	per m ¹ GPR25SPE-060	164,00	198,44
	Bladen t/m 650 mm breed	per m ¹ GPR25SPE-065	185,00	223,85
	Bladen t/m 750 mm breed	per m ¹ GPR25SPE-075	218,00	263,78
	Bladen t/m 900 mm breed	per m ¹ GPR25SPE-090	232,00	280,72
	Bladen t/m 1200 mm breed	per m ¹ GPR25SPE-120	293,00	354,53

24 mm Greengridz zonder randafwerking

De maximale lengte van GPR 25 is 5100 mm

GPR 32				
	Bladen t/m 250 mm breed	per m ¹ GPR32SPE-025	138,00	166,98
	Bladen t/m 600 mm breed	per m ¹ GPR32SPE-060	165,00	199,65
	Bladen t/m 650 mm breed	per m ¹ GPR32SPE-065	186,00	225,06
	Bladen t/m 750 mm breed	per m ¹ GPR32SPE-075	222,00	268,62
	Bladen t/m 900 mm breed	per m ¹ GPR32SPE-090	235,00	284,35
	Bladen t/m 1200 mm breed	per m ¹ GPR32SPE-120	295,00	356,95

32 mm Greengridz zonder randafwerking

De maximale lengte van GPR 32 is 5100 mm

GPR 38				
	Bladen t/m 250 mm breed	per m ¹ GPR38SPE-025	173,00	209,33
	Bladen t/m 600 mm breed	per m ¹ GPR38SPE-060	204,00	246,84
	Bladen t/m 650 mm breed	per m ¹ GPR38SPE-065	225,00	272,25
	Bladen t/m 750 mm breed	per m ¹ GPR38SPE-075	270,00	326,70
	Bladen t/m 900 mm breed	per m ¹ GPR38SPE-090	288,00	348,48
	Bladen t/m 1200 mm breed	per m ¹ GPR38SPE-120	362,00	438,02

38 mm Greengridz zonder randafwerking

De maximale lengte van GPR 38 is 5100 mm

GPR 50				
	Bladen t/m 250 mm breed	per m ¹ GPR50SPE-025	173,00	209,33
	Bladen t/m 600 mm breed	per m ¹ GPR50SPE-060	204,00	246,84
	Bladen t/m 650 mm breed	per m ¹ GPR50SPE-065	225,00	272,25
	Bladen t/m 750 mm breed	per m ¹ GPR50SPE-075	270,00	326,70
	Bladen t/m 900 mm breed	per m ¹ GPR50SPE-090	288,00	348,48
	Bladen t/m 1200 mm breed	per m ¹ GPR50SPE-120	362,00	438,02

50 mm Greengridz zonder randafwerking

De maximale lengte van GPR 50 is 5100 mm

GPR 60				
	Bladen t/m 250 mm breed	per m ¹ GPR60SPE-025	173,00	209,33
	Bladen t/m 600 mm breed	per m ¹ GPR60SPE-060	204,00	246,84
	Bladen t/m 650 mm breed	per m ¹ GPR60SPE-065	225,00	272,25
	Bladen t/m 750 mm breed	per m ¹ GPR60SPE-075	270,00	326,70
	Bladen t/m 900 mm breed	per m ¹ GPR60SPE-090	288,00	348,48
	Bladen t/m 1200 mm breed	per m ¹ GPR60SPE-120	362,00	438,02







60 mm Greengridz zonder randafwerking

De maximale lengte van GPR 60 is 5100 mm

GPR 80		bestelnr.	€ excl. btw	€ incl. btw
	Bladen t/m 250 mm breed	per m ¹ GPR80SPE-025	173,00	209,33
	Bladen t/m 600 mm breed	per m ¹ GPR80SPE-060	204,00	246,84
	Bladen t/m 650 mm breed	per m ¹ GPR80SPE-065	225,00	272,25
	Bladen t/m 750 mm breed	per m ¹ GPR80SPE-075	270,00	326,70
	Bladen t/m 900 mm breed	per m ¹ GPR80SPE-090	288,00	348,48
	Bladen t/m 1200 mm breed	per m ¹ GPR80SPE-120	362,00	438,02

77 mm Greengridz
zonder randafwerking

De maximale lengte van GPR 80 is 4000 mm

Hoekverbindingen						
Hoekverbinding 1	(haakse koppeling)		per stuk	GPRxxSPE-HV1	63,50	76,84
Hoekverbinding 2	(verstekkoppeling)		per stuk	GPRxxSPE-HV2	83,00	100,43
Hoekverbinding 3	(schuin hoekdeel met verstekkoppeling)		per stuk	GPRxxSPE-HV3	432,00	522,72
Hoekverbinding 3a	(schuin hoekdeel met haakse koppeling)		per stuk	GPRxxSPE-HV3A	483,00	584,43
Hoekverbinding 4	(vol hoekdeel met verstekkoppeling)		per stuk	GPRxxSPE-HV4	648,00	784,08
Hoekverbinding 4a	(vol hoekdeel met verstekkoppeling)		per stuk	GPRxxSPE-HV4A	648,00	784,08

Compleet met montageset, zie voorwoord pagina 0.15



Werkblad TopLaminate DE 2393 Inverno

1

Green-gridz

Randafwerking ABS/PP

bestelnr. € excl. btw € incl. btw

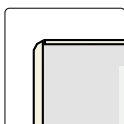

2 mm ABS/PP-rand 25 t/m 38 mm hoog met facet

- ABS/PP 25 mm
- ABS/PP 32 mm
- ABS/PP 38 mm
- ABS/PP 50 mm
- ABS/PP 60 mm
- ABS/PP 80 mm



per m ¹	bestelnr.	€ excl. btw	€ incl. btw
per m ¹	GPR25SPE-ABS	53,00	64,13
per m ¹	GPR32SPE-ABS	53,00	64,13
per m ¹	GPR38SPE-ABS	53,00	64,13
per m ¹	GPR50SPE-ABS	102,00	123,42
per m ¹	GPR60SPE-ABS	118,00	142,78
per m ¹	GPR80SPE-ABS	153,00	185,13



2 mm ABS/PP-rand 50 t/m 80 mm hoog met facet

Randafwerking gefrijnd

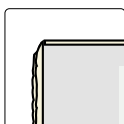

2 mm PPFR-rand 25 t/m 38 mm hoog met facet

- PPFR 25 mm
- PPFR 32 mm
- PPFR 38 mm
- PPFR 50 mm
- PPFR 60 mm



per m ¹	bestelnr.	€ excl. btw	€ incl. btw
per m ¹	GPR25SPE-PPFR	88,50	107,09
per m ¹	GPR32SPE-PPFR	88,50	107,09
per m ¹	GPR38SPE-PPFR	88,50	107,09
per m ¹	GPR50SPE-PPFR	132,00	159,72
per m ¹	GPR60SPE-PPFR	151,00	182,71

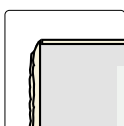

2 mm PPFR-rand 50 t/m 80 mm hoog met facet

Randafwerking Aluminium

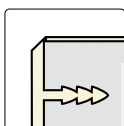

3 mm aluminium rand 38 mm hoog met facet

- ALF 38 mm



per m ¹	bestelnr.	€ excl. btw	€ incl. btw
per m ¹	GPR38SPE-ALF	69,00	83,49

Afwijkende uitvoeringen			bestelnr.	€ excl. btw	€ incl. btw
Kleuren buiten de collectie (annuleren is niet mogelijk)	(toeslag per opstelling)	per stuk	HPL-KBCTOES	337,00	407,77
<i>*kleuren buiten collectie altijd op aanvraag!</i>					
Onderzijde volledig in de kleur van het blad	(min. 0,2 m ²)	per m ²	GPRxxSPE-A-ONDK	98,00	118,58
Inkratten bladen (voor criteria, zie productinformatie)	(toeslag per opstelling)	per stuk	KRAT-HPL-ST	210,00	254,10

Afwerkingen					
Losse afplakstrook (HPL) t.b.v. kopse kant t/m 38 mm		per m ¹	GPRxxSPE-A-LOS	6,50	7,87
Losse afplakstrook (HPL) t.b.v. kopse kant 50 t/m 80 mm		per m ¹	GPRxxSPE-A-LOSx	19,50	23,60

Uitsparingen					
Uitsparingen opbouw kookplaat, opbouw spoelbak of powerport		per stuk	GPRxxSPE-KPL	28,50	34,49
Kraangat in blad (diameter opgeven)		per stuk	GPRxxSPE-KRG	15,00	18,15
Kraangat in spoelbak (diameter opgeven)		per stuk	GPRxxSPE-KRG035	23,50	28,44

Extra bewerkingen					
Schuine zijde		per stuk	GPRxxSPE-SCH	76,00	91,96
Afgeronde hoek t/m 38 mm hoog (radius min. 50 mm)*		per stuk	GPRxxSPE-R-ABS	95,00	114,95
Afgeronde hoek 50 t/m 80 mm hoog (radius min. 70 mm)*		per stuk	GPRxxSPE-R-ABSx	119,00	143,99
Binnenrondding t/m 38 mm hoog (radius min. 70 mm)*		per stuk	GPRxxSPE-BR-ABS	119,00	143,99
Binnenrondding 50 t/m 80 mm hoog (radius min. 100 mm)*		per stuk	GPRxxSPE-BR-ABSx	130,00	157,30
Hoek- of kolomuitsparing zonder randafwerking		per stuk	GPRxxSPE-KOLOM	49,00	59,29
Hoekuitsparing t.b.v. randafwerking (twee zijden)		per stuk	GPRxxSPE-KOL-A	81,00	98,01
Kolomuitsparing t.b.v. randafwerking (drie zijden)		per stuk	GPRxxSPE-KOL3-A	99,00	119,79

Een randafwerking aan een bewerking altijd apart berekenen!
 *niet mogelijk bij een ALF-randafwerking

1







multi-plex

AMWD 32		bestelnr.	€ excl. btw	€ incl. btw
	Bladen t/m 600 mm breed	per m ¹ AMWD-RH-060	222,00	268,62
	Bladen t/m 750 mm breed	per m ¹ AMWD-RH-075	312,00	377,52
	Bladen t/m 900 mm breed	per m ¹ AMWD-RH-090	319,00	385,99
	Bladen t/m 1200 mm breed	per m ¹ AMWD-RH-120	386,00	467,06

De maximale lengte van bladen t/m 600 mm breed is 5100 mm
De maximale lengte van bladen t/m 750, 900 en 1200 mm is 4000 mm

32 mm multiplex met doorgeronde waterkering

Leverbaar in de kleuren die in onderstaand overzicht staan

Hoekverbindingen							
Hoekverbinding 1	(haakse koppeling)		per stuk	AMWD-HV1	63,50	76,84	
Hoekverbinding 2	(verstekkoppeling)		per stuk	AMWD-HV2	83,00	100,43	
Hoekverbinding 3	(schuin hoekdeel met verstekkoppeling)		per stuk	AMWD-RH-HV3	462,00	559,02	
Hoekverbinding 3a	(schuin hoekdeel met haakse koppeling)		per stuk	AMWD-RH-HV3A	500,00	605,00	
Hoekverbinding 4	(vol hoekdeel met verstekkoppeling)		per stuk	AMWD-RH-HV4	721,00	872,41	
Hoekverbinding 4a	(vol hoekdeel met verstekkoppeling)		per stuk	AMWD-RH-HV4A	721,00	872,41	

Compleet met montageset, zie voorwoord pagina ...

AMWD 32, standaardlengten (geen bewerkingen mogelijk)						
	Afmeting ± 2500 x 600 mm	per stuk	STMD-250	356,00	430,76	
	Afmeting ± 4000 x 600 mm	per stuk	STMD-400	523,00	632,83	

- > verpakt in karton incl. twee afplakstroken
- > kleuren volgens collectie, zie hieronder
- > kleuren buiten collectie niet mogelijk
- > maattolerantie 50 mm
- > kopse kanten zijn niet schoongezaagd



32 mm multiplex met doorgeronde waterkering





Let op: afwijkende conditie

Kleurenoverzicht AMWD 32			
669 R Willow	DE 2393 Inverno	F 628 ST16 Charred Stone	R 20027 RT (R4262RT) Frame
1931 C Mixed Grey	DE 2610 Variety	F 629 ST16 Metallic Black	R 20029 RT (R4264RT) Original
2483 V Pluto	DE 2619 Pirna	F 638 ST16 Move	R 20041 RT (R4289RT) Temper
2502 F Quirky Grey	DE 2800 Cobalt Black	F 641 ST16 Grey Wash	R 30021 RT (R4896RT) Early
3243-60 Groove	DE 2802 Universe	F 812 ST76 Fairy White	R 30023 MO (R5151MO) Tub
5026 T Curious	DE 5901 Nordic Wood	F 73010 TC (F7684TC) Fino	S 61008 TC (R6216TC) Brasilia
5133 S Primeval	DE 5902 Cosy Oak	F 76016 MP (F7654MP) Harvest	S 68021 VV (R6520VV) Strong
5568 P Terra	DE 5977 Roots	F 76037 FG Rust Brown	S 68004 VO Atlas
6080 P Marbelous	F 094 ST9 Brown Tide	F 79001 MP (F8340MP) Magnetic	S 68013 TC (R6424TC) System
DE 2380 Wave	F 095 ST87 Riverstone	H 1146 ST22 Lord	U 11026 TC (U1026TC) Cristal
DE 2381 Statue White	F 121 ST76 Shadow	H 1145 ST22 Soft Oak	
DE 2390 Rocky	F 187 ST76 Industrial	H 2032 ST10 Quiet Oak	
DE 2392 Statue Grey	F 275 ST15 Astro	H 3157 ST12 Iroko	

Afwijkende uitvoeringen			bestelnr.	€ excl. btw	€ incl. btw
Kleuren buiten AMWD collectie, wel in standaard collectie	(toeslag per opstelling)	per stuk	AMWD-KBCTOES	140,00	169,40
Kleuren buiten de collectie (annuleren is niet mogelijk)	(toeslag per opstelling)	per stuk	HPL-KBCTOES	337,00	407,77
<i>*kleuren buiten collectie altijd op aanvraag!</i>					
Inkratten bladen (voor criteria, zie productinformatie)	(toeslag per opstelling)	per stuk	KRAT-HPL-ST	210,00	254,10

Afwerkingen					
Kopse kant AMWD 32 afplakken met ABS/PP in de kleur van het blad		per m ¹	AMWD-ABS-KOP	gratis	gratis
Losse afplakstrook (HPL) t.b.v. kopse kant AMWD 32		per m ¹	AMWD-A-LOS	gratis	gratis
Achterzijde AMWD 32 afplakken met ABS/PP in de kleur van het blad		per m ¹	AMWD-ABS-ACHT	53,00	64,13
Aangelijmde waterkering AMWD 32		per m ¹	AMWD-WKA-ZA	222,00	268,62

Uitsparingen					
Uitsparingen opbouw kookplaat, opbouw spoelbak of powerport		per stuk	AMWD-KPL	28,50	34,49
Kraangat in blad (diameter opgeven)		per stuk	AMWD-KRG	15,00	18,15
Kraangat in spoelbak (diameter opgeven)		per stuk	AMWD-KRG035	23,50	28,44

Extra bewerkingen					
Schuine zijde		per stuk	AMWD-S-ABS	76,00	91,96
Afgeronde hoek, afgeplakt met ABS/PP (radius min. 100 mm)		per stuk	AMWD-R-ABS	95,00	114,95
Hoek- of kolomuitsparing zonder randafwerking		per stuk	AMWD-KOLOM	49,00	59,29
Hoekuitsparing t.b.v. randafwerking (twee zijden)		per stuk	AMWD-KOL-A	81,00	98,01
Kolomuitsparing t.b.v. randafwerking (drie zijden)		per stuk	AMWD-KOL3-A	99,00	119,79
Breedte zagen van bladen (alleen bij AMWD 32) berekenen		per stuk	AMWD-BRZ	23,50	28,44

Een randafwerking aan een bewerking altijd apart berekenen!

1

multi-
plex

RM 25		bestelnr.	€ excl. btw	€ incl. btw
	Bladen t/m 250 mm breed	per m ¹ RM25SPE-025	139,00	168,19
	Bladen t/m 600 mm breed	per m ¹ RM25SPE-060	166,00	200,86
	Bladen t/m 650 mm breed	per m ¹ RM25SPE-065	187,00	226,27
	Bladen t/m 750 mm breed	per m ¹ RM25SPE-075	221,00	267,41
	Bladen t/m 900 mm breed	per m ¹ RM25SPE-090	234,00	283,14
	Bladen t/m 1200 mm breed	per m ¹ RM25SPE-120	293,00	354,53

25 mm multiplex zonder randafwerking

De maximale lengte van bladen t/m 600 mm breed is 5100 mm
Voor de overige breedtes is de maximale lengte 4000 mm

RM 32		bestelnr.	€ excl. btw	€ incl. btw
	Bladen t/m 250 mm breed	per m ¹ RM32SPE-025	146,00	176,66
	Bladen t/m 600 mm breed	per m ¹ RM32SPE-060	174,00	210,54
	Bladen t/m 650 mm breed	per m ¹ RM32SPE-065	197,00	238,37
	Bladen t/m 750 mm breed	per m ¹ RM32SPE-075	236,00	285,56
	Bladen t/m 900 mm breed	per m ¹ RM32SPE-090	247,00	298,87
	Bladen t/m 1200 mm breed	per m ¹ RM32SPE-120	312,00	377,52

32 mm multiplex zonder randafwerking

De maximale lengte van bladen t/m 600 mm breed is 5100 mm
Voor de overige breedtes is de maximale lengte 4000 mm

RM 38		bestelnr.	€ excl. btw	€ incl. btw
	Bladen t/m 250 mm breed	per m ¹ RM38SPE-025	181,00	219,01
	Bladen t/m 600 mm breed	per m ¹ RM38SPE-060	216,00	261,36
	Bladen t/m 650 mm breed	per m ¹ RM38SPE-065	239,00	289,19
	Bladen t/m 750 mm breed	per m ¹ RM38SPE-075	287,00	347,27
	Bladen t/m 900 mm breed	per m ¹ RM38SPE-090	302,00	365,42
	Bladen t/m 1200 mm breed	per m ¹ RM38SPE-120	383,00	463,43





38 mm multiplex zonder randafwerking

De maximale lengte van bladen t/m 600 mm breed is 5100 mm
Voor de overige breedtes is de maximale lengte 4000 mm

RM 50, 62, 80 en 98		bestelnr.	€ excl. btw	€ incl. btw
	Bladen t/m 250 mm breed	per m ¹ RMxxSPE-025	181,00	219,01
	Bladen t/m 600 mm breed	per m ¹ RMxxSPE-060	216,00	261,36
	Bladen t/m 650 mm breed	per m ¹ RMxxSPE-065	239,00	289,19
	Bladen t/m 750 mm breed	per m ¹ RMxxSPE-075	287,00	347,27
	Bladen t/m 900 mm breed	per m ¹ RMxxSPE-090	302,00	365,42
	Bladen t/m 1200 mm breed	per m ¹ RMxxSPE-120	383,00	463,43

multiplex zonder randafwerking

De maximale lengte van bladen t/m 600 mm breed is 5100 mm
Voor de overige breedtes is de maximale lengte 4000 mm

Hoekverbindingen			bestelnr.	€ excl. btw	€ incl. btw
Hoekverbinding 1	(haakse koppeling)		per stuk RMxxSPE-HV1	63,50	76,84
Hoekverbinding 2	(verstekkoppeling)		per stuk RMxxSPE-HV2	83,00	100,43
Hoekverbinding 3	(schuin hoekdeel met verstekkoppeling)		per stuk RMxxSPE-HV3	453,00	548,13
Hoekverbinding 3a	(schuin hoekdeel met haakse koppeling)		per stuk RMxxSPE-HV3A	507,00	613,47
Hoekverbinding 4	(vol hoekdeel met verstekkoppeling)		per stuk RMxxSPE-HV4	683,00	826,43
Hoekverbinding 4a	(vol hoekdeel met verstekkoppeling)		per stuk RMxxSPE-HV4A	683,00	826,43

1

multi-plex

Compleet met montageset, zie voorwoord pagina 0.15



Werkblad TopLaminate DE 2618 Green River

1

multi-plex

Randafwerking ABS/PP

bestelnr. € excl. btw € incl. btw



2 mm ABS/PP-rand 25 t/m 38 mm hoog met facet

- ABS/PP 25 mm
- ABS/PP 32 mm
- ABS/PP 38 mm
- ABS/PP 50 mm
- ABS/PP 62 mm
- ABS/PP 80 mm
- ABS/PP 98 mm



per m ¹	bestelnr.	€ excl. btw	€ incl. btw
per m ¹	RM25SPE-ABS	53,00	64,13
per m ¹	RM32SPE-ABS	53,00	64,13
per m ¹	RM38SPE-ABS	53,00	64,13
per m ¹	RM50SPE-ABS	155,00	187,55
per m ¹	RM60SPE-ABS	172,00	208,12
per m ¹	RM80SPE-ABS	207,00	250,47
per m ¹	RM98SPE-ABS	225,00	272,25

ABS = PP

Wat ABS wordt genoemd, is eigenlijk PP. PP staat voor polypropyleen, een materiaal dat milieuvriendelijker is dan ABS. Bovendien is het beter bestand tegen hitte en chemische stoffen, en vergeelt het niet. Verder zijn er geen verschillen: PP ziet eruit als ABS en is gewoon verkrijgbaar in alle laminaatkleuren in de collectie. Kiest u voor een voorzijde van ABS/PP, dan worden alle overige zijden daarmee afgewerkt.

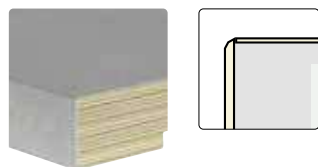

2 mm ABS/PP-rand 50 t/m 98 mm hoog met facet

Randafwerking gefrijnd



2 mm PPFR-rand 25 t/m 38 mm hoog met facet

- PPFR 25 mm
- PPFR 32 mm
- PPFR 38 mm
- PPFR 50 mm
- PPFR 60 mm



per m ¹	bestelnr.	€ excl. btw	€ incl. btw
per m ¹	RM25SPE-PPFR	89,00	107,69
per m ¹	RM32SPE-PPFR	89,00	107,69
per m ¹	RM38SPE-PPFR	89,00	107,69
per m ¹	RM50SPE-PPFR	183,00	221,43
per m ¹	RM60SPE-PPFR	202,00	244,42

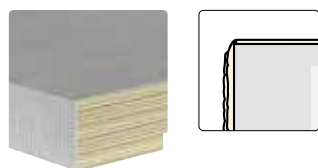

2 mm PPFR-rand 50 en 62 mm hoog met facet

Randafwerking Aluminium

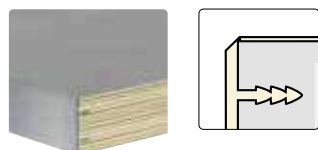

3 mm aluminium rand 38 mm hoog met facet

- ALF 38 mm
- ALF 62 mm



per m ¹	bestelnr.	€ excl. btw	€ incl. btw
per m ¹	RM38SPE-ALF	69,00	83,49
per m ¹	RM60SPE-ALF	207,00	250,47

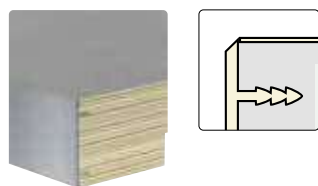

3 mm aluminium rand 62 mm hoog met facet

Afwijkende uitvoeringen			bestelnr.	€ excl. btw	€ incl. btw
Kleuren buiten de collectie (annuleren is niet mogelijk)	(toeslag per opstelling)	per stuk	HPL-KBCTOES	337,00	407,77
kleuren buiten collectie altijd op aanvraag!					
Onderzijde volledig in de kleur van het blad*	(min. 0,2 m ²)	per m ²	RMxxSPE-A-ONDK	98,00	118,58
Inkratten bladen (voor criteria, zie productinformatie)	(toeslag per opstelling)	per stuk	KRAT-HPL-ST	210,00	254,10
*opgedikt alleen mogelijk in Greengridz					

Afwerkingen					
Losse afplakstrook (HPL) t.b.v. kopse kant t/m 38 mm		per m ¹	RMxxSPE-A-LOS	6,50	7,87
Losse afplakstrook (HPL) t.b.v. kopse kant in opgedikte uitvoering		per m ¹	RMxxSPE-AO-LOS	19,50	23,60

Uitsparingen					
Uitsparingen opbouw kookplaat, opbouw spoelbak of powerport		per stuk	RMxxSPE-KPL	28,50	34,49
Kraangat in blad (diameter opgeven)		per stuk	RMxxSPE-KRG	15,00	18,15
Kraangat in spoelbak (diameter opgeven)		per stuk	RMxxSPE-KRG035	23,50	28,44

Extra bewerkingen					
Schuine zijde		per stuk	RMxxSPE-SCH	76,00	91,96
Afgeronde hoek tot 38 mm hoog (radius min. 50 mm)*		per stuk	RMxxSPE-R-ABS	95,00	114,95
Afgeronde hoek in opgedikte uitvoering (radius min. 70 mm)*		per stuk	RMxxSPE-R-ABSx	119,00	143,99
Binnenrondding tot 38 mm hoog (radius min. 70 mm)*		per stuk	RMxxSPE-BR-ABS	119,00	143,99
Binnenrondding in opgedikte uitvoering (radius min. 100 mm)*		per stuk	RMxxSPE-BR-ABSx	130,00	157,30
Hoek- of kolomuitsparing zonder randafwerking		per stuk	RMxxSPE-KOLOM	49,00	59,29
Hoekuitsparing t.b.v. randafwerking (twee zijden)		per stuk	RMxxSPE-KOL-A	81,00	98,01
Kolomuitsparing t.b.v. randafwerking (drie zijden)		per stuk	RMxxSPE-KOL3-A	99,00	119,79

Een randafwerking aan een bewerking altijd apart berekenen!
 * niet mogelijk bij een ALF-randafwerking

1

spaan-
plaat

ASWD 32

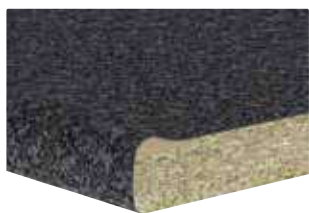

Bladen t/m	600 mm breed	per m ²	bestelnr.	€ excl. btw	€ incl. btw
			ASWD32-060	167,00	202,07

De maximale lengte van ASWD 32 is 5100 mm

Leverbaar in de kleuren die in onderstaand overzicht staan

32 mm spaanplaat met doorgeronde waterkering

Hoekverbindingen

Hoekverbinding 1	(haakse koppeling)		per stuk	ASWD32-HV1	63,50	76,84
Hoekverbinding 2	(verstekkoppeling)		per stuk	ASWD32-HV2	83,00	100,43
Hoekverbinding 3	(schuin hoekdeel met verstekkoppeling)		per stuk	ASWD32-HV3	462,00	559,02
Hoekverbinding 3a	(schuin hoekdeel met haakse koppeling)		per stuk	ASWD32-HV3A	500,00	605,00

Compleet met montageset, zie voorwoord pagina 0.15

ASWD 32, standaardlengten (geen bewerkingen mogelijk)

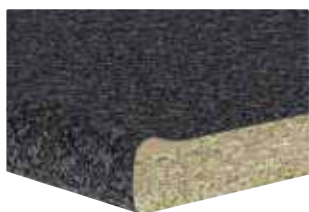

Afmeting ± 2500 x 600 mm	per stuk	STS-250	232,00	280,72
Afmeting ± 4000 x 600 mm	per stuk	STS-400	356,00	430,76

- > verpakt in karton incl. twee afplakstroken
- > kleuren volgens collectie, zie hieronder
- > kleuren buiten collectie niet mogelijk
- > maattolerantie 50 mm
- > kopse kanten zijn niet schoongezaagd



32 mm spaanplaat met doorgeronde waterkering

Let op: afwijkende conditie

Kleurenoverzicht ASWD 32

F 275 ST15 Astro	F 79001 MP (F8340MP) Magnetic	S 61008 TC (R6216TC) Brasilia	U 11026 TC (U1026TC) Cristal
F 638 ST16 Move	R 20027 RT (R4262RT) Frame	S 68013 TC (R6424TC) System	
F 73010 TC (F7684TC) Fino	R 30023 MO (R5151MO) Tub	S 68021 VV (R6520VV) Strong	





Afwijkende uitvoeringen			bestelnr.	€ excl. btw	€ incl. btw
Kleuren buiten ASWD collectie, wel in standaard collectie	(toeslag per opstelling)	per stuk	AMWD-KBCTOES	140,00	169,40
Kleuren buiten de collectie (annuleren is niet mogelijk)	(toeslag per opstelling)	per stuk	HPL-KBCTOES	337,00	407,77

* kleuren buiten collectie altijd op aanvraag

Inkratten bladen (voor criteria, zie productinformatie)	(toeslag per opstelling)	per stuk	KRAT-HPL-ST	210,00	254,10
---	--------------------------	----------	-------------	--------	---------------

Afwerkingen					
Kopse kant ASWD 32 afplakken met ABS/PP in de kleur van het blad		per m ¹	ASWD32-ABS-KOP	gratis	gratis
Losse afplakstrook (HPL) t.b.v. kopse kant ASWD 32		per m ¹	ASWD32-A-LOS	gratis	gratis
Achterzijde ASWD 32 afplakken met ABS/PP in de kleur van het blad		per m ¹	ASWD32-ABS-ACHT	53,00	64,13
Aangelijmde waterkering ASWD 32		per m ¹	ASWD32-WKA-ZA	167,00	202,07

Uitsparingen					
Uitsparingen opbouw kookplaat, opbouw spoelbak of powerport		per stuk	ASWD32-KPL	28,50	34,49
Kraangat in blad (diameter opgeven)		per stuk	ASWD32-KRG	15,00	18,15

Extra bewerkingen					
Schuine zijde		per stuk	ASWD32-S	76,00	91,96
Afgeronde hoek, afgeplakt met ABS/PP (radius min. 100 mm)		per stuk	ASWD32-R-ABS	95,00	114,95
Hoek- of kolomuitsparing zonder randafwerking		per stuk	ASWD32-KOLOM	49,00	59,29
Hoekuitsparing t.b.v. randafwerking (twee zijden)		per stuk	ASWD32-KOL-A	81,00	98,01
Kolomuitsparing t.b.v. randafwerking (drie zijden)		per stuk	ASWD32-KOL3-A	99,00	119,79
Breedte zagen van bladen (alleen bij ASWD 32) berekenen		per stuk	ASWD32-BRZ	23,50	28,44

Een randafwerking aan een bewerking altijd apart berekenen!

1

spaan-
plaat

RS 32		bestelnr.	€ excl. btw	€ incl. btw
	Bladen t/m 250 mm breed	per m ¹ RS32SPE-025	100,00	121,00
	Bladen t/m 600 mm breed	per m ¹ RS32SPE-060	122,00	147,62
	Bladen t/m 900 mm breed	per m ¹ RS32SPE-090	187,00	226,27
	Bladen t/m 1200 mm breed	per m ¹ RS32SPE-120	220,00	266,20
De maximale lengte van RS 32 is 4000 mm				



32 mm spaanplaat zonder randafwerking

RS 38				
	Bladen t/m 250 mm breed	per m ¹ RS38SPE-025	114,00	137,94
	Bladen t/m 600 mm breed	per m ¹ RS38SPE-060	133,00	160,93
	Bladen t/m 900 mm breed	per m ¹ RS38SPE-090	199,00	240,79
	Bladen t/m 1200 mm breed	per m ¹ RS38SPE-120	233,00	281,93
De maximale lengte van RS 38 is 4000 mm				

38 mm spaanplaat zonder randafwerking

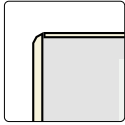

Hoekverbindingen					
Hoekverbinding 1	(haakse koppeling)		per stuk RSxxSPE-HV1	63,50	76,84
Hoekverbinding 2	(verstekkoppeling)		per stuk RSxxSPE-HV2	83,00	100,43
Hoekverbinding 3	(schuin hoekdeel met verstekkoppeling)		per stuk RSxxSPE-HV3	421,00	509,41
Hoekverbinding 3a	(schuin hoekdeel met haakse koppeling)		per stuk RSxxSPE-HV3A	469,00	567,49
Hoekverbinding 4	(vol hoekdeel met verstekkoppeling)		per stuk RSxxSPE-HV4	624,00	755,04
Hoekverbinding 4a	(vol hoekdeel met verstekkoppeling)		per stuk RSxxSPE-HV4A	624,00	755,04

Compleet met montageset, zie voorwoord pagina 0.15

Randafwerking ABS/PP		bestelnr.	€ excl. btw	€ incl. btw	
 	ABS/PP 32 mm	 per m ¹	RS32SPE-ABS	53,00	64,13
	ABS/PP 38 mm	 per m ¹	RS38SPE-ABS	53,00	64,13

2 mm ABS/PP-rand 32 en 38 mm hoog met facet

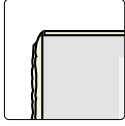
ABS = PP
 Wat ABS wordt genoemd, is eigenlijk PP. PP staat voor polypropyleen, een materiaal dat milieuvriendelijker is dan ABS. Bovendien is het beter bestand tegen hitte en chemische stoffen, en vergeelt het niet. Verder zijn er geen verschillen: PP ziet eruit als ABS en is gewoon verkrijgbaar in alle laminaatkleuren in de collectie. Kiest u voor een voorzijde van ABS/PP, dan worden alle overige zijden daarmee afgewerkt.

Randafwerking gefrijnd					
 	PPFR 32 mm	 per m ¹	RS32SPE-PPFR	88,50	107,09
	PPFR 38 mm	 per m ¹	RS38SPE-PPFR	88,50	107,09









2 mm PPFR-rand 32 en 38 mm hoog met facet

Randafwerking Aluminium					
 	ALF 38 mm	 per m ¹	RS38SPE-ALF	69,00	83,49

3 mm aluminium 38 mm hoog met facet

1

spaan-
plaat

Afwijkende uitvoeringen			bestelnr.	€ excl. btw	€ incl. btw
Kleuren buiten de collectie (annuleren is niet mogelijk)	(toeslag per opstelling)	per stuk	HPL-KBCTOES	337,00	407,77
kleuren buiten collectie altijd op aanvraag!					
Inkratten bladen (voor criteria, zie productinformatie)	(toeslag per opstelling)	per stuk	KRAT-HPL-ST	210,00	254,10
Onderzijde in kleur afplakken is niet mogelijk!					
Afwerkingen					
Losse afplakstrook (HPL) t.b.v. kopse kant t/m 38 mm		per m ¹	RSxxSPE-A-LOS	6,50	7,87
Uitsparingen					
Uitsparingen opbouw kookplaat, opbouw spoelbak of powerport		per stuk	RSxxSPE-KPL	28,50	34,49
Kraangat in blad (diameter opgeven)		per stuk	RSxxSPE-KRG	15,00	18,15
Extra bewerkingen					
Schuine zijde		per stuk	RSxxSPE-SCH	76,00	91,96
Afgeronde hoek tot 38 mm hoog (radius min. 50 mm)*		per stuk	RSxxSPE-R-ABS	95,00	114,95
Binnenrondding tot 38 mm hoog (radius min. 70 mm)*		per stuk	RSxxSPE-BR-ABS	119,00	143,99
Hoek- of kolomuitsparing zonder randafwerking		per stuk	RSxxSPE-KOLOM	49,00	59,29
Hoekuitsparing t.b.v. randafwerking (twee zijden)		per stuk	RSxxSPE-KOL-A	81,00	98,01
Kolomuitsparing t.b.v. randafwerking (drie zijden)		per stuk	RSxxSPE-KOL3-A	99,00	119,79

Een randafwerking aan een bewerking altijd apart berekenen!
* niet mogelijk bij een ALF-randafwerking

NAW8, achterwanden EASY (incl. alle bladkleuren)



	per m ¹	bestelnr.	€ excl. btw	€ incl. btw
Achterwanden t/m 250 mm hoog		NAW-0-025	71,00	85,91
Achterwanden t/m 600 mm hoog		NAW-0-060	96,00	116,16
Achterwanden t/m 900 mm hoog		NAW-0-090	164,00	198,44
Achterwanden t/m 1200 mm hoog		NAW-0-120	186,00	225,06

De minimale hoogte van een achterwand is 100 mm.

De maximale lengte is 4000 mm m.u.v. de decoren die in het kleurenoverzicht een maximale lengte van 5100 mm hebben.

achterwanden

NAW8, achterwanden CLASSIC



	per m ¹	bestelnr.	€ excl. btw	€ incl. btw
Achterwanden t/m 250 mm hoog		NAW-1-025	109,00	131,89
Achterwanden t/m 600 mm hoog		NAW-1-060	198,00	239,58
Achterwanden t/m 900 mm hoog		NAW-1-090	323,00	390,83
Achterwanden t/m 1200 mm hoog		NAW-1-120	400,00	484,00

De minimale hoogte van een achterwand is 100 mm

De maximale lengte is 4000 mm

Om de achterwand tegen hitte te beschermen, adviseren wij altijd een B.P.-saver te monteren, met name bij een gaskookplaat.









Werkblad TopLaminate DE 2390 Rocky

1

achterwanden

Randafwerkingen		bestelnr.	€ excl. btw	€ incl. btw
Afplakken (met HPL), Easy-collectie	per m ¹	NAW-A-NW	18,50	22,39
Afplakken (met HPL), Classic-collectie	per m ¹	NAW-A-CPU	32,50	39,33
Losse afplakstrook (HPL) t.b.v. kopse kant, Easy-collectie	per m ¹	NAW-A-LOS	6,50	7,87
Losse afplakstrook (HPL) t.b.v. kopse kant, Classic-collectie	per m ¹	NAW-A-LOS-CPU	20,00	24,20

Afwijkende uitvoeringen						
Kleuren buiten de collectie (annuleren is niet mogelijk)	(toeslag per opstelling)	per stuk	HPL-KBCTOES	337,00	407,77	
kleuren buiten collectie altijd op aanvraag!						

Extra bewerkingen						
Schuine zijde		per stuk	NAW-SCHUIN	76,00	91,96	
Afgeronde hoek (radius min. 50 mm)		per stuk	NAW-ROND	95,00	114,95	
Binnenrondding hoek (radius min. 50 mm)		per stuk	NAW-BR-A	119,00	143,99	
Hoek- of kolomuitsparing zonder randafwerking		per stuk	NAW-KOLOM	49,00	59,29	
Hoekuitsparing t.b.v. randafwerking (twee zijden)		per stuk	NAW-KOL-A	81,00	98,01	
Kolomuitsparing t.b.v. randafwerking (drie zijden)		per stuk	NAW-KOL3-A	99,00	119,79	
Uitsparing stopcontacten (rond 70 mm)		per stuk	NAW-KRG070	27,50	33,28	
Groef en veer voor het koppelen van achterwanden		per m ¹	NAW-VEER	25,00	30,25	
Koppeling recht incl. groef en veer		per stuk	NAW-HVR	19,50	23,60	

Een randafwerking aan een bewerking altijd apart berekenen!

Achterwandprofiel opschroefmodel (max. 6000 mm)						
	Lengte 2650 mm - aluminium	per stuk	RAF-AWP-265-ALU	40,50	49,01	
	Lengte 4100 mm - aluminium	per stuk	RAF-AWP-410-ALU	54,00	65,34	
	Op maat gemaakt - aluminium	per m ¹	RAF-AWP-OPM1-ALU	20,00	24,20	
	Op maat gemaakt - zwart	per m ¹	RAF-AWP-OPM1-ZWA	20,00	24,20	

135° achterwandprofiel (max. 6000 mm)						
	Aluminium	per m ¹	RAF-AWP-135GRD-ALU	20,00	24,20	
	Zwart	per m ¹	RAF-AWP-135GRD-ZWA	20,00	24,20	

90° achterwandprofiel (max. 6000 mm)						
	Aluminium	per m ¹	RAF-AWP-90GRD-ALU	20,00	24,20	
	Zwart	per m ¹	RAF-AWP-90GRD-ZWA	20,00	24,20	

Wandaansluitprofiel Piccolo (incl. plakstrip)						
	RVS-look 14 x 14 x 3000 mm	per stuk	260665	23,00	27,83	
	ALU-look 14 x 14 x 3000 mm	per stuk	260666	23,00	27,83	

Een profiel a.u.b. met de achterwand meebestellen voor een complete levering

GPSTOL 25



Stollenwand 24 mm dik, twee zijden afgewerkt met TopLaminate, één lange zichtzijde afgewerkt met ABS/PP*

		bestelnr.	€ excl. btw	€ incl. btw
Stollenwanden t/m 380 mm diep	per m ¹	GPSTOL25-038	212,00	256,52
Stollenwanden t/m 600 mm diep	per m ¹	GPSTOL25-060	231,00	279,51
Stollenwanden t/m 900 mm diep	per m ¹	GPSTOL25-090	315,00	381,15
Stollenwanden t/m 1200 mm diep	per m ¹	GPSTOL25-120	399,00	482,79

De maximale lengte is 4000 mm

extra bewerkingen

ABS/PP randafwerking aan boven-, onder- of achterzijde	per m ¹	GPSTOL25-ABS-FL	53,00	64,13
PPFR gefrijnde randafw. aan voorzijde (i.p.v. ABS/PP)	per m ¹	GPSTOL25-PPFR	35,50	42,96
PPFR gefrijnde randafw. aan boven-, onder- of achterzijde	per m ¹	GPSTOL25-PPFR-FL	89,00	107,69

stollenwanden

GPSTOL 32



Stollenwand 32 mm dik, twee zijden afgewerkt met TopLaminate, één lange zichtzijde afgewerkt met ABS/PP*

Stollenwanden t/m 380 mm diep	per m ¹	GPSTOL32-038	224,00	271,04
Stollenwanden t/m 600 mm diep	per m ¹	GPSTOL32-060	247,00	298,87
Stollenwanden t/m 900 mm diep	per m ¹	GPSTOL32-090	337,00	407,77
Stollenwanden t/m 1200 mm diep	per m ¹	GPSTOL32-120	422,00	510,62

De maximale lengte is 4000 mm

extra bewerkingen

ABS/PP randafwerking aan boven-, onder- of achterzijde	per m ¹	GPSTOL32-ABS-FL	53,00	64,13
PPFR gefrijnde randafw. aan voorzijde (i.p.v. ABS/PP)	per m ¹	GPSTOL32-PPFR	35,50	42,96
PPFR gefrijnde randafw. aan boven-, onder- of achterzijde	per m ¹	GPSTOL32-PPFR-FL	89,00	107,69

GPSTOL 39



Stollenwand 39 mm dik, twee zijden afgewerkt met TopLaminate, één lange zichtzijde afgewerkt met ABS/PP*

Stollenwanden t/m 380 mm diep	per m ¹	GPSTOL39-038	264,00	319,44
Stollenwanden t/m 600 mm diep	per m ¹	GPSTOL39-060	272,00	329,12
Stollenwanden t/m 900 mm diep	per m ¹	GPSTOL39-090	366,00	442,86
Stollenwanden t/m 1200 mm diep	per m ¹	GPSTOL39-120	453,00	548,13

De maximale lengte is 4000 mm

extra bewerkingen

ABS/PP randafwerking aan boven-, onder- of achterzijde	per m ¹	GPSTOL39-ABS-FL	53,00	64,13
PPFR gefrijnde randafw. aan voorzijde (i.p.v. ABS/PP)	per m ¹	GPSTOL39-PPFR	35,50	42,96
PPFR gefrijnde randafw. aan boven-, onder- of achterzijde	per m ¹	GPSTOL39-PPFR-FL	89,00	107,69
ALF Alu randafwerking aan voorzijde (i.p.v. ABS/PP)	per m ¹	GPSTOL39-ALF	19,00	22,99
ALF Alu randafw. aan boven-, onder- of achterzijde	per m ¹	GPSTOL39-ALF-FL	57,00	68,97

*Alle randafwerkingen aangeven op de tekening a.u.b

Stollenwanden worden standaard aan drie zijden afgewerkt met TopLaminate. Tegen een meerprijs kunnen ook overige zijden worden afgewerkt. Bestelt u een structuurkleur, vermeldt u dan duidelijk de structuurrichting. Stuur altijd de keukentekening of een situatieschets mee.

Let op: houdt bij bladen met stollen altijd 2 mm overstek aan in de lengte en in de breedte

1

GPSTOL 50



stollen-
wanden

Stollenwand 50 mm dik,
twee zijden afgewerkt met
TopLaminate, één lange zichtzijde
afgewerkt met ABS/PP*

		bestelnr.	€ excl. btw	€ incl. btw
Stollenwanden t/m 380 mm diep	per m ¹	GPSTOL50-038	319,00	385,99
Stollenwanden t/m 600 mm diep	per m ¹	GPSTOL50-060	337,00	407,77
Stollenwanden t/m 900 mm diep	per m ¹	GPSTOL50-090	421,00	509,41
Stollenwanden t/m 1200 mm diep	per m ¹	GPSTOL50-120	512,00	619,52

De maximale lengte is 4000 mm

extra bewerkingen

ABS/PP randafwerking aan boven-, onder- of achterzijde	per m ¹	GPSTOL50-ABS-FL	63,00	76,23
PPFR gefrijnde randafw. aan voorzijde (i.p.v. ABS/PP)	per m ¹	GPSTOL50-PPFR	35,50	42,96
PPFR gefrijnde randafw. aan boven-, onder- of achterzijde	per m ¹	GPSTOL50-PPFR-FL	95,00	114,95

GPSTOL 60



Stollenwand 58 mm dik,
twee zijden afgewerkt met
TopLaminate, één lange zichtzijde
afgewerkt met ABS/PP*

Stollenwanden t/m 380 mm diep	per m ¹	GPSTOL60-038	333,00	402,93
Stollenwanden t/m 600 mm diep	per m ¹	GPSTOL60-060	346,00	418,66
Stollenwanden t/m 900 mm diep	per m ¹	GPSTOL60-090	433,00	523,93
Stollenwanden t/m 1200 mm diep	per m ¹	GPSTOL60-120	519,00	627,99

De maximale lengte is 4000 mm

extra bewerkingen

ABS/PP randafwerking aan boven-, onder- of achterzijde	per m ¹	GPSTOL60-ABS-FL	74,00	89,54
PPFR gefrijnde randafw. aan voorzijde (i.p.v. ABS/PP)	per m ¹	GPSTOL60-PPFR	35,50	42,96
PPFR gefrijnde randafw. aan boven-, onder- of achterzijde	per m ¹	GPSTOL60-PPFR-F	106,00	128,26

GPSTOL 80



Stollenwand 77 mm dik,
twee zijden afgewerkt met
TopLaminate, één lange zichtzijde
afgewerkt met ABS/PP*

Stollenwanden t/m 380 mm diep	per m ¹	GPSTOL80-038	350,00	423,50
Stollenwanden t/m 600 mm diep	per m ¹	GPSTOL80-060	376,00	454,96
Stollenwanden t/m 900 mm diep	per m ¹	GPSTOL80-090	478,00	578,38
Stollenwanden t/m 1200 mm diep	per m ¹	GPSTOL80-120	562,00	680,02

De maximale lengte is 4000 mm

extra bewerkingen

ABS/PP randafwerking aan boven-, onder- of achterzijde	per m ¹	GPSTOL80-ABS-FL	78,00	94,38
--	--------------------	-----------------	-------	--------------

*Alle randafwerkingen aangeven op de tekening a.u.b

Stollenwanden worden standaard aan drie zijden afgewerkt met TopLaminate. Tegen een meerprijs kunnen ook overige zijden worden afgewerkt. Bestel u een structuurkleur, vermeldt u dan duidelijk de structuurrichting. Stuur altijd de keukentekening of een situatieschets mee.

Let op: houdt bij bladen met stollen altijd 2 mm overstek aan in de lengte en in de breedte

GPSTOL 98		bestelnr.	€ excl. btw	€ incl. btw
	Stollenwanden t/m 380 mm diep	per m ¹ GPSTOL98-038	350,00	423,50
	Stollenwanden t/m 600 mm diep	per m ¹ GPSTOL98-060	376,00	454,96
	Stollenwanden t/m 900 mm diep	per m ¹ GPSTOL98-090	478,00	578,38
	Stollenwanden t/m 1200 mm diep	per m ¹ GPSTOL98-120	562,00	680,02
De maximale lengte is 4000 mm				
extra bewerkingen				
Stollenwand 98 mm dik, twee zijden afgewerkt met TopLaminate, één lange zichtzijde afgewerkt met ABS/PP*	ABS/PP randafwerking aan boven-, onder- of achterzijde	per m ¹ GPSTOL98-ABS-FL	83,00	100,43

stollenwanden

*Alle randafwerkingen aangeven op de tekening a.u.b
 Stollenwanden worden standaard aan drie zijden afgewerkt met TopLaminate. Tegen een meerprijs kunnen ook overige zijden worden afgewerkt. Bestelt u een structuurkleur, vermeldt u dan duidelijk de structuurrichting. Stuur altijd de keukentekening of een situatieschets mee.
Let op: houdt bij bladen met stollen altijd 2 mm overstek aan in de lengte en in de breedte

Plankendrager t.b.v. Greengridz planken					
	Plankendrager gemonteerd in Greengridz stol 39	per stuk	GPSTOL39-PDG	33,00	39,93
	Plankendrager gemonteerd in Greengridz stol 50	per stuk	GPSTOL50-PDG	33,00	39,93
	Plankendrager gemonteerd in Greengridz stol 60	per stuk	GPSTOL60-PDG	33,00	39,93
	Uitsparing voor spot van 57 mm	per stuk	SUIT-KPL-SPOT57	28,50	34,49
	Uitsparing voor spot van 68 mm	per stuk	SUIT-KPL-SPOT68	28,50	34,49

diepte	diepte(mm)	kg / m ²
	170	180
	200	160
	250	100



Mogelijk bij Greengridz planken van 39, 50 en 60 mm dikte.
 Bladlengte: minimaal 300 mm, maximaal 4000 mm
 Bladdiepte: minimaal 170 mm, maximaal 250 mm
 Bij elke vergroting van de bladlengte met 500 mm of minder, 1 extra plankendrager bestellen.

Spotgaten (optioneel) worden in het midden van het schap gemaakt. A.u.b. de hartmaat op de tekening aangeven.
 Gemiddeld per 400 mm één bevestigingspen.
 Geen spotgat mogelijk ter hoogte van een bevestigingspen.

1

STOL 25



Stollenwand 25 mm dik, twee zijden afgewerkt met TopLaminate, één lange zichtzijde afgewerkt met ABS/PP*

		bestelnr.	€ excl. btw	€ incl. btw
Stollenwanden t/m 380 mm diep	per m ¹	STOL-25-038	235,00	284,35
Stollenwanden t/m 600 mm diep	per m ¹	STOL-25-060	264,00	319,44
Stollenwanden t/m 900 mm diep	per m ¹	STOL-25-090	361,00	436,81
Stollenwanden t/m 1200 mm diep	per m ¹	STOL-25-120	454,00	549,34

De maximale lengte is 4000 mm

extra bewerkingen

ABS/PP randafwerking aan boven-, onder- of achterzijde	per m ¹	STOL-25-ABS-FL	53,00	64,13
PPFR gefrijnde randafw. aan voorzijde (i.p.v. ABS/PP)	per m ¹	STOL-25-PPFR	35,50	42,96
PPFR gefrijnde randafw. aan boven-, onder- of achterzijde	per m ¹	STOL-25-PPFR-FL	89,00	107,69

STOL 32



Stollenwand 32 mm dik, twee zijden afgewerkt met TopLaminate, één lange zichtzijde afgewerkt met ABS/PP*

Stollenwanden t/m 380 mm diep	per m ¹	STOL-32-038	241,00	291,61
Stollenwanden t/m 600 mm diep	per m ¹	STOL-32-060	273,00	330,33
Stollenwanden t/m 900 mm diep	per m ¹	STOL-32-090	373,00	451,33
Stollenwanden t/m 1200 mm diep	per m ¹	STOL-32-120	466,00	563,86

De maximale lengte is 4000 mm

extra bewerkingen

ABS/PP randafwerking aan boven-, onder- of achterzijde	per m ¹	STOL-32-ABS-FL	53,00	64,13
PPFR gefrijnde randafw. aan voorzijde (i.p.v. ABS/PP)	per m ¹	STOL-32-PPFR	35,50	42,96
PPFR gefrijnde randafw. aan boven-, onder- of achterzijde	per m ¹	STOL-32-PPFR-FL	89,00	107,69

STOL 39



Stollenwand 39 mm dik, twee zijden afgewerkt met TopLaminate, één lange zichtzijde afgewerkt met ABS/PP*

Stollenwanden t/m 380 mm diep	per m ¹	STOL-39-038	285,00	344,85
Stollenwanden t/m 600 mm diep	per m ¹	STOL-39-060	301,00	364,21
Stollenwanden t/m 900 mm diep	per m ¹	STOL-39-090	404,00	488,84
Stollenwanden t/m 1200 mm diep	per m ¹	STOL-39-120	501,00	606,21

De maximale lengte is 4000 mm

extra bewerkingen

ABS/PP randafwerking aan boven-, onder- of achterzijde	per m ¹	STOL-39-ABS-FL	53,00	64,13
PPFR gefrijnde randafw. aan voorzijde (i.p.v. ABS/PP)	per m ¹	STOL-39-PPFR	35,50	42,96
PPFR gefrijnde randafw. aan boven-, onder- of achterzijde	per m ¹	STOL-39-PPFR-FL	89,00	107,69
ALF Alu randafwerking aan voorzijde (i.p.v. ABS/PP)	per m ¹	STOL-39-ALF	19,00	22,99
ALF Alu randafw. aan boven-, onder- of achterzijde	per m ¹	STOL-39-ALF-FL	57,00	68,97

*Alle randafwerkingen aangeven op de tekening a.u.b

Stollenwanden worden standaard aan drie zijden afgewerkt met TopLaminate. Tegen een meerprijs kunnen ook overige zijden worden afgewerkt. Bestelt u een structuurkleur, vermeldt u dan duidelijk de structuurrichting. Stuur altijd de keukentekening of een situatieschets mee.

Let op: houdt bij bladen met stollen altijd 2 mm overstek aan in de lengte en in de breedte

STOL 50



Stollenwand 50 mm dik**, twee zijden afgewerkt met TopLaminate, één lange zichtzijde afgewerkt met ABS/PP*

		bestelnr.	€ excl. btw	€ incl. btw
Stollenwanden t/m 380 mm diep	per m ¹	STOL-50-038	405,00	490,05
Stollenwanden t/m 600 mm diep	per m ¹	STOL-50-060	441,00	533,61
Stollenwanden t/m 900 mm diep	per m ¹	STOL-50-090	550,00	665,50
Stollenwanden t/m 1200 mm diep	per m ¹	STOL-50-120	668,00	808,28

De maximale lengte is 4000 mm

extra bewerkingen

ABS/PP randafwerking aan boven-, onder- of achterzijde	per m ¹	STOL-50-ABS-FL	63,00	76,23
PPFR gefrijnde randafw. aan voorzijde (i.p.v. ABS/PP)	per m ¹	STOL-50-PPFR	35,50	42,96
PPFR gefrijnde randafw. aan boven-, onder- of achterzijde	per m ¹	STOL-50-PPFR-FL	95,00	114,95

STOL 62



Stollenwand 62 mm dik**, twee zijden afgewerkt met TopLaminate, één lange zichtzijde afgewerkt met ABS/PP*

Stollenwanden t/m 380 mm diep	per m ¹	STOL-62-038	424,00	513,04
Stollenwanden t/m 600 mm diep	per m ¹	STOL-62-060	452,00	546,92
Stollenwanden t/m 900 mm diep	per m ¹	STOL-62-090	565,00	683,65
Stollenwanden t/m 1200 mm diep	per m ¹	STOL-62-120	678,00	820,38

De maximale lengte is 4000 mm
Brugconstructie mogelijk, zie pagina 1.44

extra bewerkingen

ABS/PP randafwerking aan boven-, onder- of achterzijde	per m ¹	STOL-62-ABS-FL	74,00	89,54
PPFR gefrijnde randafw. aan voorzijde (i.p.v. ABS/PP)	per m ¹	STOL-62-PPFR	35,50	42,96
PPFR gefrijnde randafw. aan boven-, onder- of achterzijde	per m ¹	STOL-62-PPFR-FL	106,00	128,26
ALF Alu randafwerking aan voorzijde (i.p.v. ABS/PP)	per m ¹	STOL-62-ALF	45,00	54,45
ALF Alu randafw. aan boven-, onder- of achterzijde	per m ¹	STOL-62-ALF-FL	109,00	131,89

Stelpootjes



Stelpootjes incl. inslagmoer (minimaal 10 mm, maximaal 30 mm)	per 10 st.	STOL-STEL10	24,00	29,04
--	------------	-------------	-------	--------------

*Alle randafwerkingen aangeven op de tekening a.u.b

**I.v.m. gewichtsbesparing zijn deze stollen aan de binnenzijde op verschillende plaatsen uitgekamerd.

Stollenwanden worden standaard aan drie zijden afgewerkt met TopLaminate. Tegen een meerprijs kunnen ook overige zijden worden afgewerkt. Bestel u een structuurkleur, vermeldt u dan duidelijk de structuurrichting. Stuur altijd de keukentekening of een situatieschets mee.

Let op: houdt bij bladen met stollen altijd 2 mm overstek aan in de lengte en in de breedte

1

Plankendrager t.b.v. multiplex planken

bestelnr. € excl. btw € incl. btw

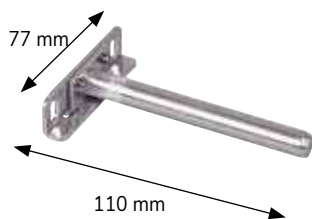

Plankendrager gemonteerd in multiplex stol 32	per stuk	STOL32-PDM	33,00	39,93
Plankendrager gemonteerd in multiplex stol 39	per stuk	STOL39-PDM	33,00	39,93

diepte	diepte(mm)	kg / m ²
	150	180
	200	160



Mogelijk bij multiplex planken van 32 en 39 mm dikte.

Bladlengte: minimaal 300 mm, maximaal 4000 mm

Bladdiepte: minimaal 150 mm, maximaal 200 mm

Bij elke vergroting van de bladlengte met 500 mm of minder, 1 extra plankendrager bestellen.

Brugverbinding t.b.v. STOL 62 in multiplex (onzichtbaar)



Draadeind 1030 mm per stuk 240411** 17,00 **20,57**

Platenset (inclusief montage materiaal) per stuk 240410** 18,00 **21,78**

Afmeting: 80 x 40 mm



** orderafhandeling via afdeling keukenaccessoires, draadeinden zelf op maat maken



Bewerking per staander 62 mm dik per stuk STOL-62-BRUG 56,00 **67,76**

Let op: extra hoogte 6 mm



besteloverzicht per staand deel (max. 1030 mm hoog)

Diepte staander	Draadeind	Platenset	Bewerking
< 600 mm	2x	2x	1x
610 - 900 mm	3x	3x	1x
910 - 1200 mm	4x	4x	1x

MAKE YOUR VISIONS WORK.

Versatile, flexible, functional: Duropal HPL from Pfleiderer.

With Duropal HPL, Pfleiderer offers you a highly resilient and versatile high-pressure laminate. Ideal everywhere, where special demands are made on durability, easy care and hygiene. A wide variety of stylish decors, functional surfaces as well as the standard antimicrobial version are available from stock.

Discover the entire HPL range at:
pfleiderer.com/hpl

MADE IN GERMANY

DUROPAL

thermopal

 **PFLEIDERER**

Voordelen



Extra dik laminaat



Voelbare grove structuur



Unieke kleuren



Duurzaam met greengridz



Semi onderbouw

Iconen



Conditiegroep waaronder dit artikel valt. Sommige artikelen hebben een afwijkende korting, dit wordt apart vermeld.



Maximale lengtemaat



Maximale breedtemaat



Geaderd patroon. Loopt niet standaard door bij overgangen van bladdelen en in randafwerking



Horizontale structuur



Dessin bevat knoesten



Nerfrichting



Groot kleurverloop in de plaat. Let op bij koppelnaden



Nieuwe kleur in de collectie

Keurmerken



Carb2

Greengridz draagt het Carb2 keurmerk. Dit betekent dat de emissie van formaldehyde binnen de vastgestelde grenzen blijft.



FSC®-certificaat

De Forest Stewardship Council (FSC®) is een internationale organisatie die zich inzet voor het behoud en een verantwoord beheer van bossen wereldwijd. Alleen FSC®-gecertificeerde bedrijven kunnen FSC®-producten verkopen. Dekker Zevenhuizen is gecertificeerd, en verschillende van onze producten dragen het FSC®-keurmerk, zoals onze DecorTop keukenbladen. U heeft dan ook de zekerheid dat dit hout afkomstig is uit verantwoord beheerde bossen.



Nordic Swan Ecolabel (geldt alleen in combinatie met Greengridz)

Nordic Swan Ecolabel is een milieukeurmerk dat strenge milieueisen stelt in alle relevante fasen van de levenscyclus van een product. Ook zijn er harde eisen voor de chemicaliën die worden gebruikt in de producten. Het Nordic Swan Ecolabel is een milieukeurregeling voor met name de Scandinavische landen maar wordt in toenemende mate ook in andere landen gevraagd. Het keurmerk heeft als doel om de impact van productie en consumptie van goederen op het milieu te verlagen.



AMK

Het AMK is de handels- en servicevereniging voor de gehele keukenbranche en is betrokken op het gebied van technologie & standaardisatie, marketing & public relations, internationalisering en beurzen en streeft de volgende doelen na: bevordering van de vraag naar individueel geplande (inbouw)keukens; sectoroverschrijdende, fabrikantneutrale ondersteuning en promotie van bedrijven die actief zijn in de keukenindustrie; definitie van de normen van moderne keukens op het gebied van ergonomie, comfort, energie-efficiëntie, enz.; ontwikkeling van en deelname aan (internationale) normen, richtlijnen en voorschriften voor keukens om foutkosten en klachten te vermijden.

Normen en richtlijnen voor DecorTop zijn vastgelegd in MERKBLATT 007 (zie www.dekkerzevenhuizen.nl/gegevensbladen).



DECORTOP

Inhoud

- 2.3 Kleurenoverzicht
- 2.8 Productinformatie

Greengridz

- 2.12 Basismateriaal Greengridz zonder randafwerking
- 2.13 Basismateriaal, hoekverbindingen en randafwerkingen
- 2.14 Extra bewerkingen in Greengridz

Multiplex

- 2.15 Basismateriaal multiplex zonder randafwerking
- 2.16 Hoekverbindingen en randafwerkingen
- 2.17 Extra bewerkingen in multiplex

Spaanplaat

- 2.18 Basismateriaal spaanplaat zonder randafwerking
- 2.19 Hoekverbindingen en randafwerkingen
- 2.20 Extra bewerkingen in spaanplaat

Achterwanden

- 2.21 Achterwanden - basismateriaal 8 mm mdf

Stollenwanden

- 2.22 Greengridz stollenwanden
- 2.25 Multiplex stollenwanden



Werkblad DecorTop Merope

Classic	kleurstaal	volledige plaat
Kleur: Blend Rock Max. afmeting: 4000 1200 Bijzonderheden:		
Kleur: Calipso Max. afmeting: 4000 1200 Bijzonderheden:		
Kleur: Clay Max. afmeting: 4000 1200 Bijzonderheden:		
Kleur: Cliff Max. afmeting: 4000 1200 Bijzonderheden:		
Kleur: Coast Max. afmeting: 4000 1200 Bijzonderheden:		
Kleur: Cobra Max. afmeting: 4000 1200 Bijzonderheden: 		
Kleur: Cosmic Max. afmeting: 4000 1200 Bijzonderheden:		
Kleur: Country Max. afmeting: 4000 1200 Bijzonderheden: 		

Hoewel de foto's in dit hoofdstuk u een goed beeld geven van onze kleuren, kunnen deze in werkelijkheid enigszins afwijken. Raadpleeg altijd uw monsters.

















Classic	kleurstaal	volledige plaat
Kleur: Craft Max. afmeting: 4000 x 1200 Bijzonderheden:		
Kleur: Eclipse Max. afmeting: 4000 x 1200 Bijzonderheden:		
Kleur: Ethnic Max. afmeting: 4000 x 1200 Bijzonderheden:		
Kleur: Grizzly Max. afmeting: 4000 x 1200 Bijzonderheden:		
Kleur: Groove Max. afmeting: 4000 x 1200 Bijzonderheden:		
Kleur: Merope Max. afmeting: 4000 x 1200 Bijzonderheden:		
Kleur: Modest Gold Max. afmeting: 4000 x 1200 Bijzonderheden:		
Kleur: Moonscape Max. afmeting: 4000 x 1200 Bijzonderheden:		

Hoewel de foto's in dit hoofdstuk u een goed beeld geven van onze kleuren, kunnen deze in werkelijkheid enigszins afwijken. Raadpleeg altijd uw monsters.







Classic	kleurstaal	volledige plaat
Kleur: Nature Max. afmeting: 4000 x 1200 Bijzonderheden:		
Kleur: Ranger Max. afmeting: 4000 x 1200 Bijzonderheden:		
Kleur: Rocket Max. afmeting: 4000 x 1200 Bijzonderheden:		
Kleur: Rusty Max. afmeting: 4000 x 1200 Bijzonderheden:		
Kleur: Starship Max. afmeting: 4000 x 1200 Bijzonderheden:		
Kleur: Stream Max. afmeting: 4000 x 1200 Bijzonderheden:		
Kleur: Treasure Max. afmeting: 4000 x 1200 Bijzonderheden:		
Kleur: Wild Silver Max. afmeting: 4000 x 1200 Bijzonderheden:		

Hoewel de foto's in dit hoofdstuk u een goed beeld geven van onze kleuren, kunnen deze in werkelijkheid enigszins afwijken. Raadpleeg altijd uw monsters.

Kleur	maximale afmeting	bijzonderheden
-------	-------------------	----------------

Classic		
Blend Rock	4000 x 1200 mm	
Calipso	4000 x 1200 mm	
Clay	4000 x 1200 mm	
Cliff	4000 x 1200 mm	
Coast	4000 x 1200 mm	
Cobra	4000 x 1200 mm	 
Cosmic	4000 x 1200 mm	
Country	4000 x 1200 mm	 
Craft	4000 x 1200 mm	
Eclipse	4000 x 1200 mm	
Ethnic	4000 x 1200 mm	
Grizzly	4000 x 1200 mm	  
Groove 	4000 x 1200 mm	  
Merope 	4000 x 1200 mm	
Modest Gold	4000 x 1200 mm	
Moonscape	4000 x 1200 mm	
Nature	4000 x 1200 mm	
Ranger	4000 x 1200 mm	 
Rocket	4000 x 1200 mm	
Rusty	4000 x 1200 mm	
Starship	4000 x 1200 mm	
Stream	4000 x 1200 mm	
Treasure	4000 x 1200 mm	 
Wild Silver	4000 x 1200 mm	

Uitleg bijzonderheden

-  Horizontale structuur
-  Dessin bevat knoesten
-  Geaderd patroon. Loopt niet standaard door bij overgangen van bladdelen en in randafwerking
-  Nerfrichting
-  Nieuwe kleur in de collectie
-  Groot kleurverloop in de plaat, van donker naar licht of van een ader. Dit is op een monsterstuk niet goed zichtbaar. Met name bij koppelverbindingen kan een groot contrast of kleurverschil ontstaan. Vermeldt dit altijd tijdens het verkoopgesprek.



Uitlopende kleuren 2022 (leverbaar zolang de voorraad strekt)

- Hunter
- Woody



Werkblad DecorTop Groove
Achterwand TopLaminate Inverno

Materiaal

Samenstelling

Toplaag

1 mm hpl (high pressure laminate) met zwarte kern: meerdere, met melaminehars doordrenkte lagen kraftpapier die onder hoge druk zijn samengeperst.



Basismateriaal

verlijmd op Greengridz, multiplex of spaanplaat

Productomschrijving

(max.) afmetingen:	4000 x 1200 mm
dikte:	afhankelijk van basismateriaal
gewicht:	Greengridz 38 mm: 8 kg/m ² multiplex 38 mm: 18 kg/m ² spaانplaat 38 mm: 25 kg/m ²
toepassingen:	maatwerkbladen, achter- en stollenwanden

Eigenschappen

Voordelen

- > exclusieve kleuren en unieke, voelbare structuren
- > groot formaat dus nagenoeg onbeperkte mogelijkheden qua model
- > groot formaat dus zelden naden in de lengterichting
- > goede prijs
- > snelle levering
- > watervast (multiplex en Greengridz)
- > zeer stabiel i.v.m. dubbelzijdige beplakking Greengridz
- > FSC-gecertificeerd
- > relatief kleine ecologische voetafdruk (Greengridz)
- > minder CO₂-uitstoot (Greengridz)
- > CARB2-keurmerk (Greengridz)
- > Nordic Swan Ecolabel (Greengridz)
- > licht van gewicht (Greengridz)
- > biologisch afbreekbaar en 100% recyclebaar (Greengridz)

Aandachtspunten

- > snijplanken en onderzetters gebruiken (krassen, schroeiplekken en deuken onherstelbaar)!
- > bladen in donkere kleuren zijn niet krasgevoeliger dan andere bladen. Wel zijn eenmaal ontstane krassen sneller zichtbaar (krassen vallen niet onder de garantie)
- > pas achter kookplaten alleen DecorTop-achterwanden toe i.c.m. een BP-saver
- > door de diepere oppervlaktestructuur vraagt het schoonmaken een intensievere en regelmatige aanpak

- > vlekken ontstaan tijdens montage door derden en/of vlekken ontstaan tijdens gebruik van het werkblad zijn geen reden voor reclamatie
- > ga nooit op het blad staan of zitten
- > voor garantiebepalingen en Algemene voorwaarden zie: www.dekkerzevenhuizen.nl/klantportaal

Bestelling (zie voorwoord pagina 0.12)

- > bij prijsberekening lengtematen naar boven afronden op 100 mm (min. 600 mm)
- > standaard)maattolerantie 2 mm (lengte, diepte, hoogte)
- > minimale bladlengte bij twee (of meer) delen is 110 mm (i.v.m. de koppeling)
- > minimale hoogte bij achterwanden is 100 mm
- > bewerkingen en randafwerkingen apart berekenen
- > bij achterwanden en een hoekverbinding lopen evt. lamellen, patronen of structuren niet door vanwege het noodzakelijke verstek (bladen met vooruitgetrokken delen uit één stuk bestellen i.v.m. verlopen van de lamellen, patronen of structuren bij gebruik van koppelbouten!)
- > bij na- of herleveringen is er kans op kleurverschil tussen de delen. Dit is geen reden tot reclamatie
- > bij opgedikte randlijsten altijd uitsparingsmaten vermelden i.v.m. aanpassing opdikrand
- > bij een opbouw spoelbak wordt alleen de uitsparing gemaakt; de bak wordt niet gemonteerd. Vlakbouw en semi-onderbouw spoelbakken worden altijd gemonteerd meegeleverd i.v.m. de juiste pasvorm en een waterdichte afdichting
- > bij DTGPR 25 spoelbakmontage m.b.v. houten klosjes (i.v.m. de dikte van het materiaal); opletten bij kastmaten; blad voldoende ondersteunen
- > los geplaatste tussen- of onderbouwbakken raden wij sterk af, omdat het basismateriaal onherstelbaar zal beschadigen door het langdurig inwerken van vocht bij de randafwerking. Dit is inherent aan het materiaal en geen reden voor reclamatie.
- > bij gedessineerde of contrastrijke toplagen van hoekbladen kunnen kleurverschillen ontstaan bij de koppeling, of door de lichtinval en/of printrichting van het decor (onvermijdelijk).
- > order voorzien van kleur, afmetingen, alle uitsparingen (incl. type spoelbak en kookplaat plus evt. diameter), voormaats bij uitsparingen, corpusmaat bij hogekastaansluiting, plaats plus type randafwerking (bij vermelding positie vaatwasser wordt montagestrook aangebracht en bij voorkeur een keukentekening

- > evt. inmeting, levering of montage op commissieadres, incl. gewenste data, op order vermelden (bij nieuwbouw nieuwe adres) met telefoonnummer overdag (bij voorkeur ook mobiel nummer)
- > mallen min. vier weken vóór uitleverweek aanleveren op ware grootte en van degelijk materiaal (hout), ook melding van maken op orderformulier en datum doorgeven aan chauffeur (zie ook het hoofdstuk 'Diensten en service')
- > houdt bij vrijhangende delen en bladen met een overspanning onderstaande maximale afmetingen aan. Als de afstanden groter zijn, dan is extra ondersteuning (d.m.v. een barsteun/tafelpoot, (stollen) wand of L-profiel) noodzakelijk.

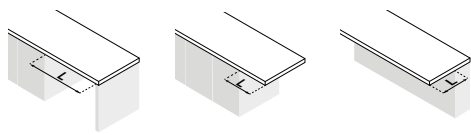

materiaaldikte (mm)	L = max. (mm):	L = max. (mm):	L = max. (mm):
Greengridz 25 / 32 / 38	800 / 1400 / 1500	300 / 500 / 500	300 / 500 / 500
Greengridz 50 / 60 / 80	1600 / 1800 / 1900	500 / 600 / 700	500 / 600 / 700
Multiplex 32 / 38	1200 / 1300	400 / 400	400 / 400
Multiplex 50 t/m 100	1200	400	400
Spaanplaat 32 / 38	700 / 800	200 / 250	200 / 250

Stuur altijd een tekening en een toelichting vanuit uw bestelprogramma. Stuurt u beide, dan houden wij de tekening aan. Controleer ook altijd uw orderbevestiging, want die is bindend!

Basismateriaal

- > DTGP: lichtgewicht watervast plaatmateriaal (Greengridz); geschikt voor vlakbouw van spoelbakken.
- > DTRM: watervast verlijmd multiplex; geschikt voor vlakbouw of semi-onderbouw van spoelbakken
- > DTRS: spaanplaat; geschikt voor diverse opbouwspoelbakken

Randlijsten

- > Recht afgeplakt DT: ook in 50 t/m 98 mm hoog (blad rondom opgedikt)
- > Aluminium randlijst ALF: 3 mm facet; standaard 38 mm; ook in 62 mm hoog (blad rondom opgedikt)

Overige uitvoeringen

- > DTNAW: 8 mm mdf-achterwandmateriaal; voorzijde met DecorTop, achterzijde met vochtwerend kraftpapier
- > DTGP-STOL 25 tot en met DTGP-STOL 98: stollenwand van Greengridz, voor montage op de zijwand van de keuken zó dat het blad er (min.) 2 mm overheen komt te liggen; standaard aan drie zijden afgewerkt, met DecorTop, afwerking overige zijden tegen meerprijs (uitsluitend met DT); kleuren buiten de collectie zijn niet mogelijk. Bij een brugconstructie wordt het bovenblad van Greengridz en de staander van multiplex gemaakt
- > DTSTOL 25 tot en met DTSTOL 62: stollenwand van lichtgewicht blokjes watervast verlijmd multiplex; voor montage op de zijkant van de keuken zó dat het blad er (min.) 2 mm overheen komt te liggen; standaard aan drie zijden afgewerkt met DecorTop, afwerking overige zijden tegen meerprijs; brugconstructie mogelijk in DTSTOL 62

Wijziging en annulering

- > Zie orderbevestiging.

Wijzigen en annuleren bij bladen met spoelbakken buiten de standaard collectie zijn niet mogelijk (worden speciaal voor u besteld)

Levering

- > levertijd 4 weken, in vakantieperiodes langer
- > inkratten voor extra bescherming noodzakelijk bij:
 - blad met spoelbak: breder dan 600 mm en langer dan 4000 mm
 - blad zonder spoelbak: breder dan 900 mm en langer dan 4000 mm
- meerprijs is 210,00 bruto excl. btw per order
- > montagevoorschrift, onderhoudsadvies en garantievoorwaarden mee-geleverd
- > let op: i.v.m. het risico op breuk kan het bij grote uitsparingen of lange bladen voorkomen dat een deel van de uitsparing nog in het blad zit. Houdt u hier a.u.b. rekening mee, zeker wanneer de consument zelf het blad plaatst

Bestelling goed controleren! Na ondertekening van de vrachtbrief kunnen beschadigingen niet meer gereclameerd worden.

Inmeting en plaatsing

zie hoofdstuk 'Diensten en service' of volgens bijsluiters

Onderhoud**Dagelijks onderhoud**

Neem uw blad dagelijks af met een keukendoekje en een schoon sopje van wat afwasmiddel. Spoel altijd goed na met lauwwarm water en maak uw blad droog met een schone, droge theedoek of keukenpapier. Hierdoor worden resterend vuil en eventuele zeep- en waterresten geabsorbeerd.

Periodiek onderhoud

Voor het onderhouden van uw blad kunt u ook Top Cleaner gebruiken, een speciale laminaatreiniger dat gemakkelijk het vuil van het laminaat verwijdert en een heerlijk frisse geur achterlaat. Dit product is verkrijgbaar in de online shop. Spoel wel altijd goed na met lauwwarm water en maak uw blad droog met een schone, droge theedoek of keukenpapier.

Specifieke vlekken verwijderen

Vet, koffie/thee of rode wijn (glimmende of bruine vlekken)

Laat de Top Cleaner of een schoon sopje van wat afwasmiddel even inwerken totdat het vuil begint te reageren. Dan behandelen met een melaminespons. Maak deze licht vochtig en knijp deze dan uit voor voldoende wrijving. Spoel altijd goed na met lauwwarm water en maak uw blad droog met een schone, droge theedoek of keukenpapier.

Kalkvlekken (doffe witte of bruine vlekken)

Laat de schoonmaakazijn even inwerken. Dan behandelen met een melaminespons. Maak deze licht vochtig en knijp deze dan uit voor voldoende wrijving. Spoel altijd goed na met lauwwarm water en maak uw blad droog met een schone, droge theedoek of keukenpapier. Pas hier goed op dat schoonmaakazijn niet in contact kan komen met marmer of hardsteen.

Inkt, verf of nicotine

Verwijder de ingetrokken vlekken van inkt, verf, nicotine of viltstift met wasbenzine of terpentijn en het melaminesponsje. Spoel altijd goed na met lauwwarm water en maak uw blad droog met een schone, droge theedoek of keukenpapier.

Hardnekkige vlekken verwijderen

Gebruik een melaminespons en een sopje van wat afwasmiddel. Spoel altijd goed na met lauwwarm water en maak uw blad droog met een schone, droge theedoek of keukenpapier. Zijn de vlekken of kringen wel minder geworden, maar nog niet helemaal weg? Herhaal dit proces dan. Deze behandeling is niet voor het dagelijks onderhoud van uw blad!

Let op: gebruik NOOIT harde schuurmiddelen zoals staalwol, schuurpapier of diamant. Ze kunnen het bladoppervlak permanent beschadigen!

Tips

- > Vloeistoffen nooit laten opdrogen. Laat vetten of voedingsmiddelen niet onnodig lang op het blad liggen.
- > Gebruik NOOIT agressieve reinigingsmiddelen zoals verfabijt, kwast-, metaal- of ovenreinigers, chloor, gootsteenontstoppers of andere chemische middelen!

Meer informatie!

Wilt u meer informatie en schoonmaaktips of lezen over speciale aanbiedingen van professionele cleaners? Kijk dan op: www.dekkerzevenhuizen.nl/onderhoud

Top Cleaner

artikelnummer: 290126

Een laminaatreiniger voor het dagelijks onderhoud. Verwijdert gemakkelijk het vuil van het laminaat.

www.dekkerzevenhuizen.nl/shop



#GREENGRIDZ CO² EMISSIE VERGELEKEN MET MULTIPLEX



Voor de productie van Greengridz werkbladen zijn werkelijk minder grondstoffen nodig (1:3)



MULTIPLEX **75,30** (CO²)

GREENGRIDZ **15,91** (CO²)

Voor Greengridz is minder transport nodig van grondstoffen.



Tijdens het productie proces is veel minder energie nodig dan bij multiplex.

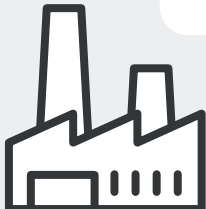

CO² emissie voor transport.

MULTIPLEX **24,66** (CO²)

GREENGRIDZ **3,27** (CO²)

Door het gewicht van Greengridz kost het transport naar distributiecentrum / winkel significant minder energie.



Distributiecentrum of winkel

Totaal CO² emissie:

MULTIPLEX **130,95** (CO²)

GREENGRIDZ **53,45** (CO²)



Het voordeel van het lichte gewicht van Greengridz werkt ook door in het transport naar de eindgebruiker.



RAPPORT: 74102311-CES/ECS 13-3543



The mark of responsible forestry



De opbouw van de lichtgewicht constructie bestaat uit een gepatenteerd GRID systeem.



2

Green-gridz

DTGPR 25			bestelnr.	€ excl. btw	€ incl. btw
	Bladen t/m 250 mm breed	per m ¹	DTGPR25-025	146,00	176,66
	Bladen t/m 600 mm breed	per m ¹	DTGPR25-060	183,00	221,43
	Bladen t/m 650 mm breed	per m ¹	DTGPR25-065	208,00	251,68
	Bladen t/m 750 mm breed	per m ¹	DTGPR25-075	244,00	295,24
	Bladen t/m 900 mm breed	per m ¹	DTGPR25-090	262,00	317,02
	Bladen t/m 1200 mm breed	per m ¹	DTGPR25-120	332,00	401,72

24 mm Greengridz
zonder randafwerking

DTGPR 32					
	Bladen t/m 250 mm breed	per m ¹	DTGPR32-025	152,00	183,92
	Bladen t/m 600 mm breed	per m ¹	DTGPR32-060	184,00	222,64
	Bladen t/m 650 mm breed	per m ¹	DTGPR32-065	210,00	254,10
	Bladen t/m 750 mm breed	per m ¹	DTGPR32-075	251,00	303,71
	Bladen t/m 900 mm breed	per m ¹	DTGPR32-090	265,00	320,65
	Bladen t/m 1200 mm breed	per m ¹	DTGPR32-120	336,00	406,56

32 mm Greengridz
zonder randafwerking

DTGPR 38					
	Bladen t/m 250 mm breed	per m ¹	DTGPR38-025	182,00	220,22
	Bladen t/m 600 mm breed	per m ¹	DTGPR38-060	223,00	269,83
	Bladen t/m 650 mm breed	per m ¹	DTGPR38-065	247,00	298,87
	Bladen t/m 750 mm breed	per m ¹	DTGPR38-075	301,00	364,21
	Bladen t/m 900 mm breed	per m ¹	DTGPR38-090	316,00	382,36
	Bladen t/m 1200 mm breed	per m ¹	DTGPR38-120	407,00	492,47

38 mm Greengridz
zonder randafwerking

DTGPR 50					
	Bladen t/m 250 mm breed	per m ¹	DTGPR50-025	182,00	220,22
	Bladen t/m 600 mm breed	per m ¹	DTGPR50-060	223,00	269,83
	Bladen t/m 650 mm breed	per m ¹	DTGPR50-065	247,00	298,87
	Bladen t/m 750 mm breed	per m ¹	DTGPR50-075	301,00	364,21
	Bladen t/m 900 mm breed	per m ¹	DTGPR50-090	316,00	382,36
	Bladen t/m 1200 mm breed	per m ¹	DTGPR50-120	407,00	492,47

50 mm Greengridz
zonder randafwerking

DTGPR 60					
	Bladen t/m 250 mm breed	per m ¹	DTGPR60-025	182,00	220,22
	Bladen t/m 600 mm breed	per m ¹	DTGPR60-060	223,00	269,83
	Bladen t/m 650 mm breed	per m ¹	DTGPR60-065	247,00	298,87
	Bladen t/m 750 mm breed	per m ¹	DTGPR60-075	301,00	364,21
	Bladen t/m 900 mm breed	per m ¹	DTGPR60-090	316,00	382,36
	Bladen t/m 1200 mm breed	per m ¹	DTGPR60-120	407,00	492,47

60 mm Greengridz
zonder randafwerking

DTGPR 80		bestelnr.	€ excl. btw	€ incl. btw
	Bladen t/m 250 mm breed	per m ¹ DTGPR80-025	182,00	220,22
	Bladen t/m 600 mm breed	per m ¹ DTGPR80-060	223,00	269,83
	Bladen t/m 650 mm breed	per m ¹ DTGPR80-065	247,00	298,87
	Bladen t/m 750 mm breed	per m ¹ DTGPR80-075	301,00	364,21
	Bladen t/m 900 mm breed	per m ¹ DTGPR80-090	316,00	382,36
	Bladen t/m 1200 mm breed	per m ¹ DTGPR80-120	407,00	492,47

77 mm Greengridz
zonder randafwerking

Hoekverbindingen						
Hoekverbinding 1	(haakse koppeling)		per stuk	DTGPRxx-HV1	63,50	76,84
Hoekverbinding 2	(verstekkoppeling)		per stuk	DTGPRxx-HV2	83,00	100,43
Hoekverbinding 3	(schuin hoekdeel met verstekkoppeling)		per stuk	DTGPRxx-HV3	451,00	545,71
Hoekverbinding 3a	(schuin hoekdeel met haakse koppeling)		per stuk	DTGPRxx-HV3A	511,00	618,31
Hoekverbinding 4	(vol hoekdeel met verstekkoppeling)		per stuk	DTGPRxx-HV4	693,00	838,53
Hoekverbinding 4a	(vol hoekdeel met verstekkoppeling)		per stuk	DTGPRxx-HV4A	705,00	853,05

Compleet met montageset, zie voorwoord pagina 0.15

Randafwerking DecorTop							
		DT 25 mm		per m ¹	DTGPR25-DT25	53,00	64,13
		DT 32 mm		per m ¹	DTGPR32-DT32	53,00	64,13
		DT 38 mm		per m ¹	DTGPR38-DT38	53,00	64,13
		DT 50 mm		per m ¹	DTGPR50-DT50	102,00	123,42
		DT 60 mm		per m ¹	DTGPR60-DT60	118,00	142,78
		DT 80 mm		per m ¹	DTGPR80-DT80	153,00	185,13

1 mm DT-rand 25 t/m 38 mm hoog met facet

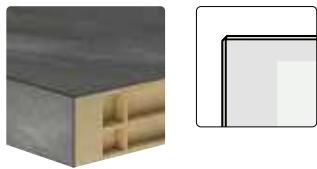

1 mm DT-rand 50 t/m 80 mm hoog met facet

Randafwerking Aluminium							
		ALF 38 mm		per m ¹	DTGPR38-ALF	69,00	83,49

3 mm aluminium rand 38 mm hoog met facet

Afwijkende uitvoeringen			bestelnr.	€ excl. btw	€ incl. btw
Onderzijde volledig is kleur van het blad	(min. 0,2 m ²)	per m ²	DTGPRxx-A-ONDK	123,00	148,83
Inkratten bladen (voor criteria, zie productinformatie)	(toeslag per opstelling)	per stuk	KRAT-HPL-ST	210,00	254,10
Afwerkingen					
Losse afplakstrook (DT) t.b.v. kopse kant t/m 38 mm		per m ¹	DTGPRxx-DT-LOS	8,50	10,29
Losse afplakstrook (DT) t.b.v. kopse kant 50 t/m 80 mm		per m ¹	DTGPRxx-DTO-LOS	25,50	30,86
Uitsparingen					
Uitsparingen opbouw kookplaat, opbouw spoelbak of powerport		per stuk	DTGPRxx-KPL	28,50	34,49
Kraangat in blad (diameter opgeven)		per stuk	DTGPRxx-KRG	15,00	18,15
Kraangat in spoelbak (diameter opgeven)		per stuk	DTGPRxx-KRG035	23,50	28,44
Extra bewerkingen					
Schuine zijde		per stuk	DTGPRxx-S	76,00	91,96
Afgeronde hoek DT t/m 38 mm hoog (radius min. 100 mm)		per stuk	DTGPRxx-R-DT	95,00	114,95
Afgeronde hoek DT 50 t/m 80 mm hoog (radius min. 100 mm)		per stuk	DTGPRxx-R-DTO	119,00	143,99
Binnenrondding DT t/m 38 mm hoog (radius min. 100 mm)		per stuk	DTGPRxx-BR-DT	119,00	143,99
Binnenrondding DT 50 t/m 80 mm hoog (radius min. 100 mm)		per stuk	DTGPRxx-BR-DTO	130,00	157,30
Hoek- of kolomuitsparing zonder randafwerking		per stuk	DTGPRxx-KOLOM	49,00	59,29
Hoekuitsparing t.b.v. randafwerking (twee zijden)		per stuk	DTGPRxx-KOL-A	81,00	98,01
Kolomuitsparing t.b.v. randafwerking (drie zijden)		per stuk	DTGPRxx-KOL3-A	99,00	119,79

Een randafwerking aan een bewerking altijd apart berekenen!

DTRM 25		bestelnr.	€ excl. btw	€ incl. btw
	Bladen t/m 250 mm breed	per m ¹ DTRM25-025	147,00	177,87
	Bladen t/m 600 mm breed	per m ¹ DTRM25-060	186,00	225,06
	Bladen t/m 650 mm breed	per m ¹ DTRM25-065	211,00	255,31
	Bladen t/m 750 mm breed	per m ¹ DTRM25-075	249,00	301,29
	Bladen t/m 900 mm breed	per m ¹ DTRM25-090	261,00	315,81
	Bladen t/m 1200 mm breed	per m ¹ DTRM25-120	337,00	407,77
25 mm multiplex zonder randafwerking		De maximale lengte van DTRM 25 is 4000 mm		

DTRM 32				
	Bladen t/m 250 mm breed	per m ¹ DTRM32-025	160,00	193,60
	Bladen t/m 600 mm breed	per m ¹ DTRM32-060	194,00	234,74
	Bladen t/m 650 mm breed	per m ¹ DTRM32-065	221,00	267,41
	Bladen t/m 750 mm breed	per m ¹ DTRM32-075	265,00	320,65
	Bladen t/m 900 mm breed	per m ¹ DTRM32-090	280,00	338,80
	Bladen t/m 1200 mm breed	per m ¹ DTRM32-120	355,00	429,55
32 mm multiplex zonder randafwerking		De maximale lengte van DTRM 32 is 4000 mm		

DTRM 38				
	Bladen t/m 250 mm breed	per m ¹ DTRM38-025	192,00	232,32
	Bladen t/m 600 mm breed	per m ¹ DTRM38-060	237,00	286,77
	Bladen t/m 650 mm breed	per m ¹ DTRM38-065	261,00	315,81
	Bladen t/m 750 mm breed	per m ¹ DTRM38-075	318,00	384,78
	Bladen t/m 900 mm breed	per m ¹ DTRM38-090	334,00	404,14
	Bladen t/m 1200 mm breed	per m ¹ DTRM38-120	428,00	517,88
38 mm multiplex zonder randafwerking		De maximale lengte van DTRM 38 is 4000 mm		

DTRM 50, 62, 80 en 98				
	Bladen t/m 250 mm breed	per m ¹ DTRMxx-025	192,00	232,32
	Bladen t/m 600 mm breed	per m ¹ DTRMxx-060	237,00	286,77
	Bladen t/m 650 mm breed	per m ¹ DTRMxx-065	261,00	315,81
	Bladen t/m 750 mm breed	per m ¹ DTRMxx-075	318,00	384,78
	Bladen t/m 900 mm breed	per m ¹ DTRMxx-090	334,00	404,14
	Bladen t/m 1200 mm breed	per m ¹ DTRMxx-120	428,00	517,88
multiplex zonder randafwerking		De maximale lengte van DTRM is 4000 mm		

Hoekverbindingen			bestelnr.	€ excl. btw	€ incl. btw
Hoekverbinding 1	(haakse koppeling)		per stuk DTRMxx-HV1	63,50	76,84
Hoekverbinding 2	(verstekkoppeling)		per stuk DTRMxx-HV2	83,00	100,43
Hoekverbinding 3	(schuin hoekdeel met verstekkoppeling)		per stuk DTRMxx-HV3	477,00	577,17
Hoekverbinding 3a	(schuin hoekdeel met haakse koppeling)		per stuk DTRMxx-HV3A	534,00	646,14
Hoekverbinding 4	(vol hoekdeel met verstekkoppeling)		per stuk DTRMxx-HV4	746,00	902,66
Hoekverbinding 4a	(vol hoekdeel met verstekkoppeling)		per stuk DTRMxx-HV4A	760,00	919,60

Compleet met montageset, zie voorwoord pagina 0.15.

Randafwerking DecorTop

<p>1 mm DT-rand 25 t/m 38 mm hoog met facet</p>	DT 25 mm		per m ¹ DTRM25-DT25	53,00	64,13
	DT 32 mm		per m ¹ DTRM32-DT32	53,00	64,13
	DT 38 mm		per m ¹ DTRM38-DT38	53,00	64,13
	DT 50 mm		per m ¹ DTRM50-DT50	155,00	187,55
	DT 62 mm		per m ¹ DTRM62-DT62	172,00	208,12
	DT 80 mm		per m ¹ DTRM80-DT80	207,00	250,47
	DT 98 mm		per m ¹ DTRM98-DT98	225,00	272,25

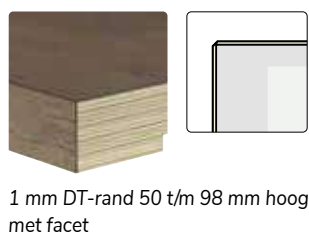

Randafwerking Aluminium

<p>3 mm aluminium rand 38 mm hoog met facet</p>	ALF 38 mm		per m ¹ DTRM38-ALF	69,00	83,49
	ALF 62 mm		per m ¹ DTRM60-ALF	207,00	250,47

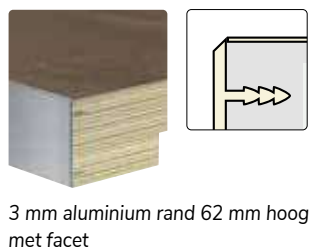

Afwijkende uitvoeringen			bestelnr.	€ excl. btw	€ incl. btw
Onderzijde volledig in kleur van het blad*	(min. 0,2 m ²)	per m ²	DTRMxx-A-ONDK	123,00	148,83
Inkratten bladen (voor criteria, zie productinformatie)	(toeslag per opstelling)	per stuk	KRAT-HPL-ST	210,00	254,10
* Opgedikt alleen mogelijk in Greengridz					
Afwerkingen					
Losse afplakstrook (HPL) t.b.v. kopse kant t/m 38 mm		per m ¹	DTRMxx-DT-LOS	8,50	10,29
Losse afplakstrook (HPL) t.b.v. kopse kant in opgedikte uitvoering		per m ¹	DTRMxx-DTO-LOS	25,50	30,86
Uitsparingen					
Uitsparingen opbouw kookplaat, opbouw spoelbak of powerport		per stuk	DTRMxx-KPL	28,50	34,49
Kraangat in blad (diameter opgeven)		per stuk	DTRMxx-KRG	15,00	18,15
Kraangat in spoelbak (diameter opgeven)		per stuk	DTRMxx-KRG035	23,50	28,44
Extra bewerkingen					
Schuine zijde		per stuk	DTRMxx-S	76,00	91,96
Afgeronde hoek DT t/m 38 mm hoog (radius min. 100 mm)		per stuk	DTRMxx-R-DT	95,00	114,95
Afgeronde hoek DT in opgedikte uitvoering (radius min. 100 mm)		per stuk	DTRMxx-R-DTO	119,00	143,99
Binnenrondding DT t/m 38 mm hoog (radius min. 100 mm)		per stuk	DTRMxx-BR-DT	119,00	143,99
Binnenrondding DT in opgedikte uitvoering (radius min. 100 mm)		per stuk	DTRMxx-BR-DTO	130,00	157,30
Hoek- of kolomuitsparing zonder randafwerking		per stuk	DTRMxx-KOLOM	49,00	59,29
Hoekuitsparing t.b.v. randafwerking (twee zijden)		per stuk	DTRMxx-KOL-A	81,00	98,01
Kolomuitsparing t.b.v. randafwerking (drie zijden)		per stuk	DTRMxx-KOL3-A	99,00	119,79

Een randafwerking aan een bewerking altijd apart berekenen!

2
multi-plex

2

DTRS 32		bestelnr.	€ excl. btw	€ incl. btw
	Bladen t/m 250 mm breed	per m ¹ DTRS32-025	111,00	134,31
	Bladen t/m 600 mm breed	per m ¹ DTRS32-060	139,00	168,19
	Bladen t/m 900 mm breed	per m ¹ DTRS32-090	215,00	260,15
	Bladen t/m 1200 mm breed	per m ¹ DTRS32-120	257,00	310,97

32 mm spaanplaat zonder randafwerking

De maximale lengte van DTRS 32 is 4000 mm

DTRS 38				
	Bladen t/m 250 mm breed	per m ¹ DTRS38-025	123,00	148,83
	Bladen t/m 600 mm breed	per m ¹ DTRS38-060	152,00	183,92
	Bladen t/m 900 mm breed	per m ¹ DTRS38-090	228,00	275,88
	Bladen t/m 1200 mm breed	per m ¹ DTRS38-120	272,00	329,12

38 mm spaanplaat zonder randafwerking

De maximale lengte van DTRS 38 is 4000 mm



Hoekverbindingen			bestelnr.	€ excl. btw	€ incl. btw
Hoekverbinding 1	(haakse koppeling)		per stuk DTRSxx-HV1	63,50	76,84
Hoekverbinding 2	(verstekkoppeling)		per stuk DTRSxx-HV2	83,00	100,43
Hoekverbinding 3	(schuin hoekdeel met verstekkoppeling)		per stuk DTRSxx-HV3	445,00	538,45
Hoekverbinding 3a	(schuin hoekdeel met haakse koppeling)		per stuk DTRSxx-HV3A	498,00	602,58
Hoekverbinding 4	(vol hoekdeel met verstekkoppeling)		per stuk DTRSxx-HV4	670,00	810,70
Hoekverbinding 4a	(vol hoekdeel met verstekkoppeling)		per stuk DTRSxx-HV4A	679,00	821,59

Compleet met montageset, zie voorwoord pagina 0.15

Randafwerking DecorTop							
		DT 32 mm		per m ¹	DTRS32-DT32	53,00	64,13
		DT 38 mm		per m ¹	DTRS38-DT38	53,00	64,13

1 mm DT-rand 32 en 38 mm hoog met facet

Randafwerking Aluminium							
		ALF 38 mm		per m ¹	DTRS38-ALF	69,00	83,49

3 mm aluminium rand 38 mm hoog met facet

2

spaan-plaat

Afwijkende uitvoeringen		bestelnr.	€ excl. btw	€ incl. btw
Inkratten bladen (voor criteria, zie productinformatie)	(toeslag per opstelling)	per stuk	KRAT-HPL-ST	210,00 254,10
Afwerkingen				
Losse afplakstrook (DT) t.b.v. kopse kant t/m 38 mm		per m ¹	DTRSxx-DT-LOS	8,50 10,29
Uitsparingen				
Uitsparingen opbouw kookplaat, opbouw spoelbak of powerport		per stuk	DTRSxx-KPL	28,50 34,49
Kraangat in blad (diameter opgeven)		per stuk	DTRSxx-KRG	15,00 18,15
Extra bewerkingen				
Schuine zijde		per stuk	DTRSxx-S	76,00 91,96
Afgeronde hoek DT t/m 38 mm hoog (radius min. 100 mm)		per stuk	DTRSxx-R-DT	95,00 114,95
Binnenrondding DT t/m 38 mm hoog (radius min. 100 mm)		per stuk	DTRSxx-BR-DT	119,00 143,99
Hoek- of kolomuitsparing zonder randafwerking		per stuk	DTRSxx-KOLOM	49,00 59,29
Hoekuitsparing t.b.v. randafwerking (twee zijden)		per stuk	DTRSxx-KOL-A	81,00 98,01
Kolomuitsparing t.b.v. randafwerking (drie zijden)		per stuk	DTRSxx-KOL3-A	99,00 119,79

Een randafwerking aan een bewerking altijd apart berekenen!



Werkblad DecorTop Eclipse

DT-NAW achterwanden		bestelnr.	€ excl. btw	€ incl. btw
	Achterwanden t/m 250 mm hoog	per m ¹ DTNAW-025	82,00	99,22
	Achterwanden t/m 600 mm hoog	per m ¹ DTNAW-060	116,00	140,36
	Achterwanden t/m 900 mm hoog	per m ¹ DTNAW-090	189,00	228,69
	Achterwanden t/m 1200 mm hoog	per m ¹ DTNAW-120	222,00	268,62

De minimale hoogte van een achterwand is 100 mm
De maximale lengte van een achterwand met DecorTop is 4000 mm

Extra bewerkingen				
Afplakken met DecorTop in de kleur van de achterwand		per m ¹	DTNAW-DT	29,50 35,70
Losse afplakstrook (DT) t.b.v. kopse kant		per m ¹	DTNAW-DT-LOS	8,50 10,29
Schuine zijde		per stuk	DTNAW-SCHUIN	76,00 91,96
Afgeronde hoek (radius min. 50 mm)		per stuk	DTNAW-ROND	95,00 114,95
Binnenrondding hoek (radius min. 50 mm)		per stuk	DTNAW-BR-A	119,00 143,99
Hoek- of kolomuitsparing zonder randafwerking		per stuk	DTNAW-KOLOM	49,00 59,29
Hoekuitsparing t.b.v. randafwerking (twee zijden)		per stuk	DTNAW-KOL-A	81,00 98,01
Kolomuitsparing t.b.v. randafwerking (drie zijden)		per stuk	DTNAW-KOL3-A	99,00 119,79
Uitsparing stopcontacten (rond 70 mm)		per stuk	DTNAW-KRG070	27,50 33,28
Groef en veer voor het koppelen van achterwanden		per m ¹	DTNAW-VEER	25,00 30,25
Koppeling recht incl. groef en veer		per stuk	DTNAW-HVR	19,50 23,60

Een randafwerking aan een bewerking altijd apart berekenen!

Achterwandprofiel opschroefmodel (max. 6000 mm)				
	Lengte 2650 mm - aluminium	per stuk	RAF-AWP-265-ALU	40,50 49,01
	Lengte 4100 mm - aluminium	per stuk	RAF-AWP-410-ALU	54,00 65,34
	Op maat gemaakt - aluminium	per m ¹	RAF-AWP-OPM1-ALU	20,00 24,20
	Op maat gemaakt - zwart	per m ¹	RAF-AWP-OPM1-ZWA	20,00 24,20

135° achterwandprofiel (max. 6000 mm)				
	Aluminium	per m ¹	RAF-AWP-135GRD-ALU	20,00 24,20
	Zwart	per m ¹	RAF-AWP-135GRD-ZWA	20,00 24,20

90° achterwandprofiel (max. 6000 mm)				
	Aluminium	per m ¹	RAF-AWP-90GRD-ALU	20,00 24,20
	Zwart	per m ¹	RAF-AWP-90GRD-ZWA	20,00 24,20

Wandaansluitprofiel Piccolo (incl. plakstrip)				
	RVS-look 14 x 14 x 3000 mm	per stuk	260665	23,00 27,83
	ALU-look 14 x 14 x 3000 mm	per stuk	260666	23,00 27,83

Een profiel a.u.b. met de achterwand meebestellen voor een complete levering

2



Stollenwand 24 mm dik, drie zijden afgewerkt met DT *

stollenwanden

DTGPSTOL 25		bestelnr.	€ excl. btw	€ incl. btw
Stollenwanden t/m 380 mm diep	per m ¹	DTGPSTOL25-038	229,00	277,09
Stollenwanden t/m 600 mm diep	per m ¹	DTGPSTOL25-060	263,00	318,23
Stollenwanden t/m 900 mm diep	per m ¹	DTGPSTOL25-090	364,00	440,44
Stollenwanden t/m 1200 mm diep	per m ¹	DTGPSTOL25-120	463,00	560,23

De maximale lengte is 4000 mm

extra bewerkingen

DT randafwerking aan boven-, onder- of achterzijde	per m ¹	DTGPSTOL-25-A-FL	53,00	64,13
--	--------------------	------------------	-------	--------------

DTGPSTOL 32				
Stollenwanden t/m 380 mm diep	per m ¹	DTGPSTOL32-038	245,00	296,45
Stollenwanden t/m 600 mm diep	per m ¹	DTGPSTOL32-060	281,00	340,01
Stollenwanden t/m 900 mm diep	per m ¹	DTGPSTOL32-090	386,00	467,06
Stollenwanden t/m 1200 mm diep	per m ¹	DTGPSTOL32-120	489,00	591,69



Stollenwand 32 mm dik, drie zijden afgewerkt met DT *

extra bewerkingen

DT randafwerking aan boven-, onder- of achterzijde	per m ¹	DTGPSTOL-32-A-FL	53,00	64,13
--	--------------------	------------------	-------	--------------

DTGPSTOL 39				
Stollenwanden t/m 380 mm diep	per m ¹	DTGPSTOL39-038	288,00	348,48
Stollenwanden t/m 600 mm diep	per m ¹	DTGPSTOL39-060	316,00	382,36
Stollenwanden t/m 900 mm diep	per m ¹	DTGPSTOL39-090	423,00	511,83
Stollenwanden t/m 1200 mm diep	per m ¹	DTGPSTOL39-120	529,00	640,09



Stollenwand 39 mm dik, drie zijden afgewerkt met DT *

extra bewerkingen

DT randafwerking aan boven-, onder- of achterzijde	per m ¹	DTGPSTOL-39-A-FL	53,00	64,13
ALF Alu randafwerking aan voorzijde (i.p.v. DT)	per m ¹	DTGPSTOL-39-ALF	19,00	22,99
ALF Alu randafw. aan boven-, onder- of achterzijde	per m ¹	DTGPSTOL-39-ALF-FL	57,00	68,97

*Alle randafwerkingen aangeven op de tekening a.u.b
 Stollenwanden worden standaard aan drie zijden afgewerkt met DecorTop. Tegen een meerprijs kunnen ook overige zijden worden afgewerkt.
 Bestel u een structuurkleur, vermeldt u dan duidelijk de structuurrichting. Stuur altijd de keukentekening of een situatieschets mee.
Let op: houdt bij bladen met stollen altijd 2 mm overstek aan in de lengte en in de breedte

DTGPSTOL 50



Stollenwand 50 mm dik, drie zijden afgewerkt met DT *

		bestelnr.	€ excl. btw	€ incl. btw
Stollenwanden t/m 380 mm diep	per m ¹	DTGPSTOL50-038	337,00	407,77
Stollenwanden t/m 600 mm diep	per m ¹	DTGPSTOL50-060	364,00	440,44
Stollenwanden t/m 900 mm diep	per m ¹	DTGPSTOL50-090	469,00	567,49
Stollenwanden t/m 1200 mm diep	per m ¹	DTGPSTOL50-120	576,00	696,96

De maximale lengte is 4000 mm

extra bewerkingen

DT randafwerking aan boven-, onder- of achterzijde	per m ¹	DTGPSTOL-50-A-FL	63,00	76,23
--	--------------------	------------------	-------	--------------

DTGPSTOL 60



Stollenwand 60 mm dik, drie zijden afgewerkt met DT *

Stollenwanden t/m 380 mm diep	per m ¹	DTGPSTOL60-038	347,00	419,87
Stollenwanden t/m 600 mm diep	per m ¹	DTGPSTOL60-060	372,00	450,12
Stollenwanden t/m 900 mm diep	per m ¹	DTGPSTOL60-090	482,00	583,22
Stollenwanden t/m 1200 mm diep	per m ¹	DTGPSTOL60-120	589,00	712,69

De maximale lengte is 4000 mm

extra bewerkingen

DT randafwerking aan boven-, onder- of achterzijde	per m ¹	DTGPSTOL-60-A-FL	74,00	89,54
--	--------------------	------------------	-------	--------------

DTGPSTOL 80



Stollenwand 80 mm dik, drie zijden afgewerkt met DT *

Stollenwanden t/m 380 mm diep	per m ¹	DTGPSTOL80-038	364,00	440,44
Stollenwanden t/m 600 mm diep	per m ¹	DTGPSTOL80-060	411,00	497,31
Stollenwanden t/m 900 mm diep	per m ¹	DTGPSTOL80-090	530,00	641,30
Stollenwanden t/m 1200 mm diep	per m ¹	DTGPSTOL80-120	650,00	786,50

De maximale lengte is 4000 mm

extra bewerkingen

DT randafwerking aan boven-, onder- of achterzijde	per m ¹	DTGPSTOL-80-A-FL	78,00	94,38
--	--------------------	------------------	-------	--------------

*Alle randafwerkingen aangeven op de tekening a.u.b

Stollenwanden worden standaard aan drie zijden afgewerkt met DecorTop. Tegen een meerprijs kunnen ook overige zijden worden afgewerkt.

Bestel u een structuurkleur, vermeldt u dan duidelijk de structuurrichting. Stuur altijd de keukentekening of een situatieschets mee.

Let op: houdt bij bladen met stollen altijd 2 mm overstek aan in de lengte en in de breedte

2

DTGPSTOL 98



Stollenwand 98 mm dik, drie zijden afgewerkt met DT *

	per m ¹	bestelnr.	€ excl. btw	€ incl. btw
Stollenwanden t/m 380 mm diep		DTGPSTOL98-038	364,00	440,44
Stollenwanden t/m 600 mm diep		DTGPSTOL98-060	411,00	497,31
Stollenwanden t/m 900 mm diep		DTGPSTOL98-090	530,00	641,30
Stollenwanden t/m 1200 mm diep		DTGPSTOL98-120	650,00	786,50

De maximale lengte is 4000 mm

extra bewerkingen

DT randafwerking aan boven-, onder- of achterzijde	per m ¹	DTGPSTOL-98-A-FL	83,00	100,43
--	--------------------	------------------	-------	---------------

stollenwanden

*Alle randafwerkingen aangeven op de tekening a.u.b
Stollenwanden worden standaard aan drie zijden afgewerkt met DecorTop. Tegen een meerprijs kunnen ook overige zijden worden afgewerkt. Bestelt u een structuurkleur, vermeldt u dan duidelijk de structuurrichting. Stuur altijd de keukentekening of een situatieschets mee.
Let op: houdt bij bladen met stollen altijd 2 mm overstek aan in de lengte en in de breedte

Plankendrager t.b.v. Greengridz planken



Plankendrager gemonteerd in Greengridz stol 39	per stuk	GPSTOL39-PDG	33,00	39,93
Plankendrager gemonteerd in Greengridz stol 50	per stuk	GPSTOL50-PDG	33,00	39,93
Plankendrager gemonteerd in Greengridz stol 60	per stuk	GPSTOL50-PDG	33,00	39,93
Uitsparing voor spot van 57 mm	per stuk	SUIT-KPL-SPOT57	28,50	34,49
Uitsparing voor spot van 68 mm	per stuk	SUIT-KPL-SPOT68	28,50	34,49

diepte	diepte(mm)	kg / m ²
	170	180
	200	160
	250	100



Mogelijk bij Greengridz planken van 39, 50 en 60 mm dikte.
Bladlengte: minimaal 300 mm, maximaal 4000 mm
Bladdiepte: minimaal 170 mm, maximaal 250 mm
Bij elke vergroting van de bladlengte met 500 mm of minder, 1 extra plankendrager bestellen.

Spotgaten (optioneel) worden in het midden van het schap gemaakt. A.u.b. de hartmaat op de tekening aangeven.
Gemiddeld per 400 mm één bevestigingspen.
Geen spotgat mogelijk ter hoogte van een bevestigingspen.

DTSTOL 25



Stollenwand 25 mm dik, drie zijden afgewerkt met DT *

		bestelnr.	€ excl. btw	€ incl. btw
Stollenwanden t/m 380 mm diep	per m ¹	DTSTOL-25-038	259,00	313,39
Stollenwanden t/m 600 mm diep	per m ¹	DTSTOL-25-060	301,00	364,21
Stollenwanden t/m 900 mm diep	per m ¹	DTSTOL-25-090	415,00	502,15
Stollenwanden t/m 1200 mm diep	per m ¹	DTSTOL-25-120	526,00	636,46

De maximale lengte is 4000 mm

extra bewerkingen

DT randafwerking aan boven-, onder- of achterzijde	per m ¹	DTSTOL-25-A-FL	53,00	64,13
--	--------------------	----------------	-------	--------------

DTSTOL 32



Stollenwand 32 mm dik, drie zijden afgewerkt met DT *

Stollenwanden t/m 380 mm diep	per m ¹	DTSTOL-32-038	268,00	324,28
Stollenwanden t/m 600 mm diep	per m ¹	DTSTOL-32-060	311,00	376,31
Stollenwanden t/m 900 mm diep	per m ¹	DTSTOL-32-090	426,00	515,46
Stollenwanden t/m 1200 mm diep	per m ¹	DTSTOL-32-120	540,00	653,40

De maximale lengte is 4000 mm

extra bewerkingen

DT randafwerking aan boven-, onder- of achterzijde	per m ¹	DTSTOL-32-A-FL	53,00	64,13
--	--------------------	----------------	-------	--------------

DTSTOL 39



Stollenwand 39 mm dik, drie zijden afgewerkt met DT *

Stollenwanden t/m 380 mm diep	per m ¹	DTSTOL-39-038	314,00	379,94
Stollenwanden t/m 600 mm diep	per m ¹	DTSTOL-39-060	344,00	416,24
Stollenwanden t/m 900 mm diep	per m ¹	DTSTOL-39-090	461,00	557,81
Stollenwanden t/m 1200 mm diep	per m ¹	DTSTOL-39-120	577,00	698,17

De maximale lengte is 4000 mm

extra bewerkingen

DT randafwerking aan boven-, onder- of achterzijde	per m ¹	DTSTOL-39-A-FL	53,00	64,13
ALF Alu randafwerking aan voorzijde (i.p.v. DT)	per m ¹	DTSTOL-39-ALF	19,00	22,99
ALF Alu randafw. aan boven-, onder- of achterzijde	per m ¹	DTSTOL-39-ALF-FL	57,00	68,97

*Alle randafwerkingen aangeven op de tekening a.u.b

Stollenwanden worden standaard aan drie zijden afgewerkt met DecorTop. Tegen een meerprijs kunnen ook overige zijden worden afgewerkt. Bestelt u een structuurkleur, vermeldt u dan duidelijk de structuurrichting. Stuur altijd de keukentekening of een situatieschets mee.

Let op: houdt bij bladen met stollen altijd 2 mm overstek aan in de lengte en in de breedte

DTSTOL 50



Stollenwand 50 mm dik**,
drie zijden afgewerkt met DT *

		bestelnr.	€ excl. btw	€ incl. btw
Stollenwanden t/m 380 mm diep	per m ¹	DTSTOL-50-038	399,00	482,79
Stollenwanden t/m 600 mm diep	per m ¹	DTSTOL-50-060	476,00	575,96
Stollenwanden t/m 900 mm diep	per m ¹	DTSTOL-50-090	614,00	742,94
Stollenwanden t/m 1200 mm diep	per m ¹	DTSTOL-50-120	754,00	912,34

De maximale lengte is 4000 mm

extra bewerkingen

DT randafwerking aan boven-, onder- of achterzijde	per m ¹	DTSTOL-50-A-FL	63,00	76,23
--	--------------------	----------------	-------	--------------

DTSTOL 62



Stollenwand 62 mm dik **,
drie zijden afgewerkt met DT *

Stollenwanden t/m 380 mm diep	per m ¹	DTSTOL-62-038	411,00	497,31
Stollenwanden t/m 600 mm diep	per m ¹	DTSTOL-62-060	487,00	589,27
Stollenwanden t/m 900 mm diep	per m ¹	DTSTOL-62-090	629,00	761,09
Stollenwanden t/m 1200 mm diep	per m ¹	DTSTOL-62-120	769,00	930,49

De maximale lengte is 4000 mm
Brugconstructie mogelijk, zie pagina 2.27

extra bewerkingen

DT randafwerking aan boven-, onder- of achterzijde	per m ¹	DTSTOL-62-A-FL	74,00	89,54
ALF Alu randafwerking aan voorzijde (i.p.v. DT)	per m ¹	DTSTOL-62-ALF	45,00	54,45
ALF Alu randafw. aan boven-, onder- of achterzijde	per m ¹	DTSTOL-62-ALF-FL	109,00	131,89

Stelpootjes



Stelpootjes incl. inslagmoer 30 mm	per 10 st.	DTSTOL-STEL10	24,00	29,04
------------------------------------	------------	---------------	-------	--------------

* Alle randafwerkingen aangeven op de tekening a.u.b

** I.v.m. gewichtsbesparing zijn deze stollen aan de binnenzijde op verschillende plaatsen uitgekamerd.

Stollenwanden worden standaard aan drie zijden afgewerkt met DecorTop. Tegen een meerprijs kunnen ook overige zijden worden afgewerkt. Bestel u een structuurkleur, vermeldt u dan duidelijk de structuurrichting. Stuur altijd de keukentekening of een situatieschets mee.

Let op: houdt bij bladen met stollen altijd 2 mm overstek aan in de lengte en in de breedte

Plankendrager t.b.v. multiplex planken

bestelnr. € excl. btw € incl. btw

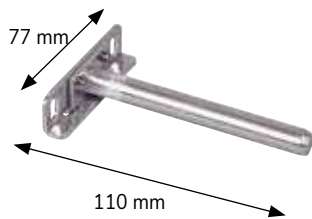

Plankendrager gemonteerd in multiplex stol 32	per stuk	STOL32-PDM	33,00	39,93
Plankendrager gemonteerd in multiplex stol 39	per stuk	STOL39-PDM	33,00	39,93

diepte	diepte(mm)	kg / m ²
	150	180
	200	160



Mogelijk bij multiplex planken van 32 en 39 mm dikte.
 Bladlengte: minimaal 300 mm, maximaal 4000 mm
 Bladdiepte: minimaal 150 mm, maximaal 200 mm
 Bij elke vergroting van de bladlengte met 500 mm of minder, 1 extra plankendrager bestellen.

2

stollenwanden

Brugverbinding t.b.v. STOL 62 in multiplex (onzichtbaar)



Draadeind 1030 mm	per stuk	240411**	17,00	20,57
-------------------	----------	----------	-------	--------------

Platenset (inclusief montage materiaal)	per stuk	240410**	18,00	21,78
---	----------	----------	-------	--------------

Afmeting: 80 x 40 mm



** orderafhandeling via afdeling keukenaccessoires, draadeinden zelf op maat maken



Bewerking per staander 62 mm dik	per stuk	STOL62-BRUG	56,00	67,76
----------------------------------	----------	-------------	-------	--------------

Let op: extra hoogte 6 mm



besteloverzicht per staand deel (max. 1030 mm hoog)

Diepte staander	Draadeind	Platenset	Bewerking
< 600 mm	2x	2x	1x
610 - 900 mm	3x	3x	1x
910 - 1200 mm	4x	4x	1x

Voordelen



Stootvast



Innotvatief design



Voelbaar grove structuur



V-groove



Semi onderbouw

Iconen



Conditiegroep waaronder dit artikel valt. Sommige artikelen hebben een afwijkende korting, dit wordt apart vermeld.



Maximale lengtemaat



Maximale breedtemaat



Geaderd patroon. Loopt standaard niet door bij overgangen in bladdelen



Horizontale structuur



Diagonale structuur



Kern in bladkleur



Zwarte kern



Vlekgevoelig oppervlak



Groot kleurverloop in de plaat. Let op bij koppelnaden



Nieuwe kleur in de collectie

Keurmerken



Greenguard

Het plaatmateriaal van Dekker heeft nog een meerwaarde. De missie van Dekker is een verantwoord gebruik van natuurlijke grondstoffen en een milieuvriendelijke inrichting van de processen. Dekker kijkt naar een gezonde toekomst – letterlijk en figuurlijk – en weegt keer op keer af wat de beste oplossing is. Voor iedereen. Die aandacht voor de omgeving, binnen en buiten, blijkt ook uit de internationale erkende certificaten die onze leveranciers hebben behaald: Greenguard en Greenguard Gold. De certificaten bewijzen dat de producten voldoen aan de strengste richtlijnen op het gebied van emissie van schadelijke stoffen in het binnenmilieu.



NSF

TopCore is getest en gekeurd conform de NSF/ANSI 51-norm voor voedselcontact. NSF is wereldwijd de grootste, onafhankelijke keuringsdienst op het gebied van volksgezondheid. De instantie inspecteert periodiek - en onaangekondigd - of de producten voldoen aan de normen. Het certificaat vertelt u dat het plaatmateriaal TopCore veilig zijn in contact met voedsel.



TOPCORE

Inhoud

- 3.3 Kleurenoverzicht
- 3.8 Productinformatie
- 3.12 Basismateriaal
- 3.13 Randafwerkingen en extra bewerkingen
- 3.14 Achterwanden, tegelplinten en vensterbanken
- 3.15 Afwerkingen, extra bewerkingen en stollenwanden



Werkblad TopCore Goldfinch







Classic		kleurstaal	volledige plaat
Kleur: Ash Grey Dikte: 10 mm Max. afmeting: 4150 x 1500 Bijzonderheden:			
Kleur: Cross Over Dikte: 10 mm Max. afmeting: 4150 x 1500 Bijzonderheden:			
Kleur: Cryptic Dikte: 10 mm Max. afmeting: 4150 x 1500 Bijzonderheden:			
Kleur: Eagle Dikte: 10 mm Max. afmeting: 4150 x 1500 Bijzonderheden:			
Kleur: Floating Black Dikte: 10 mm Max. afmeting: 4150 x 1500 Bijzonderheden:			
Kleur: Goldfinch Dikte: 10 mm Max. afmeting: 4150 x 1500 Bijzonderheden:			
Kleur: Hawk Dikte: 10 mm Max. afmeting: 4150 x 1500 Bijzonderheden:			
Kleur: Jupiter Dikte: 10 mm Max. afmeting: 4150 x 1500 Bijzonderheden:			

Hoewel de foto's in dit hoofdstuk u een goed beeld geven van onze kleuren, kunnen deze in werkelijkheid enigszins afwijken. Raadpleeg altijd uw monsters.

3

Classic		kleurstaal	volledige plaat
Kleur: Lightning Dikte: 10 mm Max. afmeting: 4150 x 1500 Bijzonderheden:			
Kleur: Oxide Brown Dikte: 10 mm Max. afmeting: 4150 x 1500 Bijzonderheden:			
Kleur: Smokey Black Dikte: 10 mm Max. afmeting: 4150 x 1500 Bijzonderheden:			
Kleur: Sparrow Dikte: 10 mm Max. afmeting: 4150 x 1500 Bijzonderheden:			
Kleur: Starling Dikte: 10 mm Max. afmeting: 4150 x 1500 Bijzonderheden:			
Kleur: Steep Black Dikte: 10 mm Max. afmeting: 4150 x 1500 Bijzonderheden:			
Kleur: Steep Grey Dikte: 10 mm Max. afmeting: 4150 x 1500 Bijzonderheden:			
Kleur: Steep Silver Dikte: 10 mm Max. afmeting: 4150 x 1500 Bijzonderheden:			

Hoewel de foto's in dit hoofdstuk u een goed beeld geven van onze kleuren, kunnen deze in werkelijkheid enigszins afwijken. Raadpleeg altijd uw monsters.





Classic		kleurstaal	volledige plaat
Kleur: Swallow Dikte: 10 mm Max. afmeting: 1150 x 1500 Bijzonderheden: zwart			
Kleur: Toxic Dikte: 10 mm Max. afmeting: 1150 x 1500 Bijzonderheden: zwart, gestreept			
Kleur: Twilight Dikte: 10 mm Max. afmeting: 1150 x 1500 Bijzonderheden: zwart, gestreept			

3



Hoewel de foto's in dit hoofdstuk u een goed beeld geven van onze kleuren, kunnen deze in werkelijkheid enigszins afwijken. Raadpleeg altijd uw monsters.

3



Premium kleurstaal volledige plaat

Kleur: **Fakir**
 Dikte: 10 mm
 Max. afmeting: 4150 x 1500
 Bijzonderheden:    



Kleur: **Mahal**
 Dikte: 10 mm
 Max. afmeting: 4150 x 1500
 Bijzonderheden:  





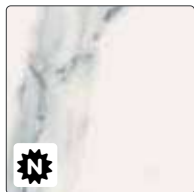

Kleur: **Marmori**
 Dikte: 10 mm
 Max. afmeting: 4150 x 1500
 Bijzonderheden:  

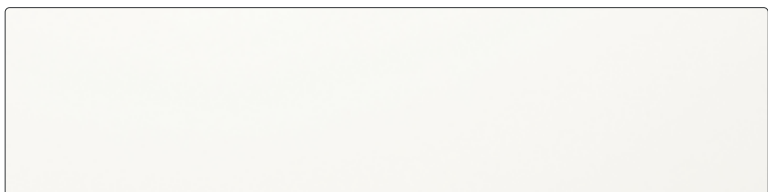
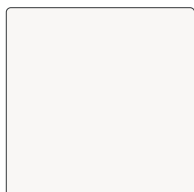

Kleur: **Solid White**
 Dikte: 10 mm
 Max. afmeting: 4150 x 1500
 Bijzonderheden: 



Kleur: **Virtuous**
 Dikte: 10 mm
 Max. afmeting: 4150 x 1500
 Bijzonderheden:    



Hoewel de foto's in dit hoofdstuk u een goed beeld geven van onze kleuren, kunnen deze in werkelijkheid enigszins afwijken. Raadpleeg altijd uw monsters.

Kleur	dikte	maximale afmeting	bijzonderheden
-------	-------	-------------------	----------------

Classic			
Ash Grey	10 mm	4150 x 1500 mm	
Cross Over	10 mm	4150 x 1500 mm	
Cryptic	10 mm	4150 x 1500 mm	
Eagle	10 mm	4150 x 1500 mm	
Floating Black	10 mm	4150 x 1500 mm	
Goldfinch	10 mm	4150 x 1500 mm	
Hawk	10 mm	4150 x 1500 mm	
Jupiter	10 mm	4150 x 1500 mm	
Lightning	10 mm	4150 x 1500 mm	
Oxide Brown	10 mm	4150 x 1500 mm	
Smokey Black	10 mm	4150 x 1500 mm	
Sparrow	10 mm	4150 x 1500 mm	
Starling	10 mm	4150 x 1500 mm	
Steep Black	10 mm	4150 x 1500 mm	
Steep Grey	10 mm	4150 x 1500 mm	
Steep Silver	10 mm	4150 x 1500 mm	
Swallow	10 mm	4150 x 1500 mm	
Toxic	10 mm	4150 x 1500 mm	
Twilight	10 mm	4150 x 1500 mm	
Premium			
Fakir	10 mm	4150 x 1500 mm	
Mahal	10 mm	4150 x 1500 mm	
Marmori	10 mm	4150 x 1500 mm	
Solid White	10 mm	4150 x 1500 mm	
Virtuous	10 mm	4150 x 1500 mm	

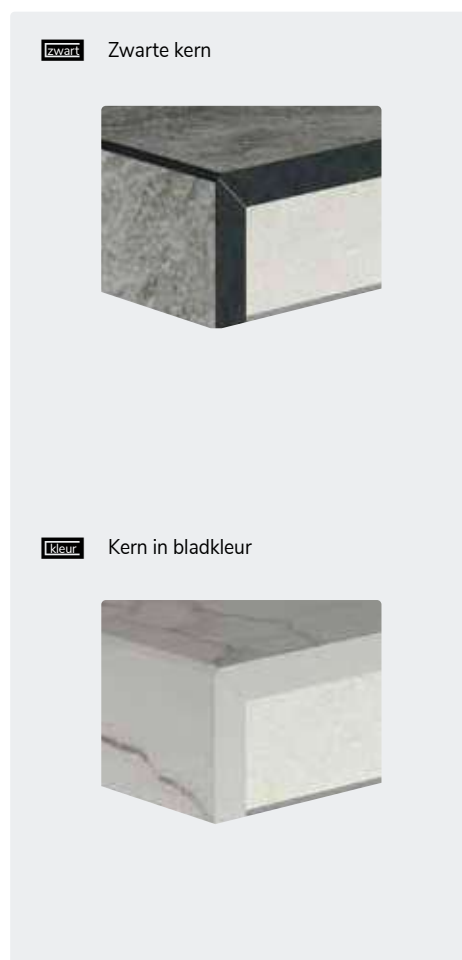

3

Uitleg bijzonderheden

- Geaderd patroon, loopt standaard niet door bij overgangen van bladdelen. Wel in de randafwerking.
- Horizontale structuur
- Diagonale structuur
- Kern in bladkleur
- Zwarte kern
- Vlekgevoelig oppervlak
- Groot kleurverloop in de plaat, van donker naar licht of een ader. Dit is op een monsterstuk niet goed zichtbaar. Met name bij koppelverbindingen kan een groot contrast of kleurverschil ontstaan. Vermeldt dit altijd tijdens het verkoopgesprek.
- Nieuwe kleur in de collectie

Uitlopende kleuren 2022 (leverbaar zolang de voorraad strekt)

- Falcon
- Nuts



Detail mogelijke hoekverbinding.

Materiaal

Samenstelling

- > meerdere met fenolhars doordrenkte lagen kraftpapier die onder hoge druk en temperatuur zijn samengeperst tot een massief laminaat
- > de kern is zwart, behalve bij de kleuren in prijsgroep Premium (gekleurde kern)
- > de bovenste laag is het decorpapier
- > boven- en onderzijde in kleur

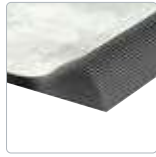

Productomschrijving

(max.) afmetingen:	4150 x 1500 mm
dikte:	10 mm
gewicht:	27 kg/m ² (op basis van een 40 mm opgedikt blad)
toepassingen:	maatwerkbladen, achterwanden, stollenwanden en vensterbanken

Eigenschappen

Voordelen

- > unieke kleuren en oppervlaktestructuren
- > goede prijs-kwaliteitverhouding
- > watervast dankzij het gesloten oppervlak
- > stevig en compact, en daardoor stootvaster dan TopLaminaat
- > even kras- en slijtvast als TopLaminaat
- > hygiënisch
- > patronen lopen door in de rand dankzij V-Groovetechniek
- > PITT cooking mogelijk

Aandachtspunten

- > snijplank en onderzetters gebruiken (krassen, schroeiplekken en deuken onherstelbaar)
- > kleur- en/of structuurverschillen ten opzichte van aangeleverde monsters zijn niet uitgesloten en kunnen geen reden tot afkeuring/ reclamatie zijn
- > bladen in donkere kleuren zijn niet krasgevoeliger dan andere bladen, maar eenmaal ontstane krassen zijn wel eerder zichtbaar (krassen vallen niet onder de garantie)
- > bij de matte kleuren zijn vingerafdrukken en vet eerder zichtbaar
- > door de diepere oppervlaktestructuur vraagt het schoonmaken een intensievere en regelmatige aanpak
- > donkere bladen met een grove structuur vertonen eerder vervuiling (lastiger te verwijderen)

- > het is mogelijk dat er soms een spikkel in een afwijkende kleur op uw werkblad voorkomt. Dit is inherent aan het materiaal en geen reden tot reclamatie
- > pas achter kookplaten alleen TopCore-achterwanden toe i.c.m. een BP-Saver
- > vlekken ontstaan tijdens montage door derden en/of vlekken ontstaan tijdens gebruik van het werkblad zijn geen reden voor reclamatie
- > ga nooit op het blad staan of zitten
- > voor garantiebepalingen en Algemene Voorwaarden zie: www.dekkerzevenhuizen.nl/klantportaal

Bestelling (zie voorwoord pagina 0.12)

- > bij prijsberekening lengtematen naar boven afronden op 100 mm (min. 600 mm)
- > (standaard)maattolerantie 3 mm (lengte, diepte, hoogte)
- > bij 20, 40, 60, 80 en 100 mm hoge randafwerking is het blad standaard rondom opgedikt
- > bewerkingen en randafwerkingen apart berekenen
- > uitsparingen 40 mm van de buitenkant van het bladdeel houden; min. afstand tussen uitsparingen 50 mm; min. hoeveelheid materiaal tussen uitsparing en kopse zijde of koppeling 50 mm
- > aan alle zijden min. 2 mm overstek houden t.o.v. stollenwand
- > min. 2 mm ruimte houden tussen kasten en muren (i.v.m. de mogelijkheid van uitzetten)
- > bij 10 mm massieve bladen zijn inlegkookplaten en spoelbakken dieper dan 480 mm uitsluitend mogelijk bij een bladbreedte vanaf 650 mm
- > bij 10 mm massief geen lade mogelijk onder de kookplaat
- > bij achterwanden en hoekverbinding lopen evt. lamellen of structuren niet helemaal door vanwege het noodzakelijke verstek
- > achterwanden ca. 2-3 mm van de muur monteren (d.m.v. een paar kitpropen) tegen het kromtrekken.
- > min. radius voor uitsparingen 10 mm (bij een bak met radius 0 mm heeft de uitsparing dus een radius)
- > bij 10 mm bladen spoelbakmontage m.b.v. houten klosjes (i.v.m. dikte van het materiaal); opletten bij kastmaten; blad voldoende ondersteunen (i.v.m. doorhangen)
- > afwijkende spoelbakken of speciale uitsparingen uitsluitend op aanvraag. Neemt u hiervoor contact op met de binnendienst
- > bij vrijhangende delen en bladen met een

overspanning moet in sommige gevallen een extra versteviging aangebracht worden.

- > Het bladdeel kan vanaf een randhoogte van 30 mm (VF03) verstevigd worden waarmee het doorhangen wordt voorkomen en het direct strak/netjes is afgewerkt aan de onderzijde. Op de keukentekening dient aangegeven te worden welk deel vrijhangend is en waar de steun vanuit de keuken ophoudt. Iedere situatie is uniek, maar hou als algemene stelregel aan dat voor ieder vrijhangend deel minimaal een 2x zo groot deel aan extra versteviging op de keuken moet liggen (gemiddelde berekeningsfactor is 1,7). Indien het ontwerp grotere overspanningen laat zien of er dient zich een ander constructief vraagstuk aan, neem dan contact op met de binnendienst

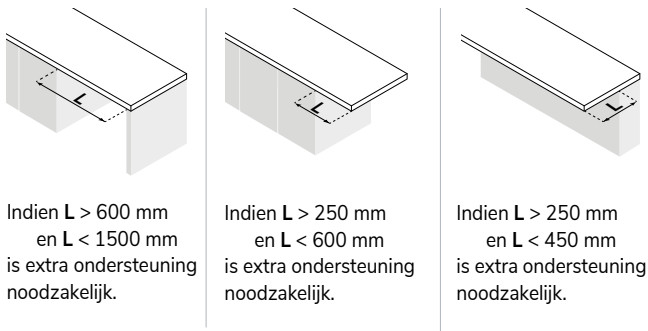

LET OP: voor 10 mm massieve bladen en 20 mm opgedikt (VF02) geldt dat deze altijd volledig ondersteund moeten zijn

- > om doorbuigen van een massief (zonder onderlijming) of opgedikt keukenblad tot 20 mm (VF02) te voorkomen, is het aanbrengen van extra ondersteuning noodzakelijk. Voor grote kasten van 800 mm of meer raden wij aan gebruik te maken van onze ondersteuningsset.
- > Vlakbouw kookplaten met een inbouwdiepte van ≥ 5 mm en/of een gewicht ≥ 20 kg dienen extra ondersteund te worden vanuit de kast om (volledig) spanningsvrij te kunnen monteren. Gebruik hiervoor onze ondersteuningsset.

Deze losse ondersteuningsset kunt u bestellen onder artikelnummer DIV-STEUN-GR.

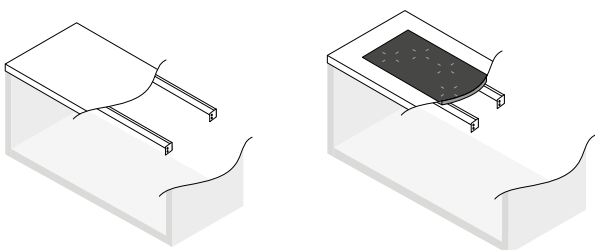

Vorkkoppelingen dienen als volgt uitgewerkt/berekend te worden:

Type A

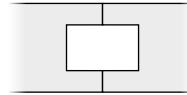

2x uitsparing t.b.v. VORK-A + koppeling (max. 20 x 450 mm)

Type B

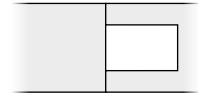

1x kookplaatuitsparing* + koppeling

Wij raden type A aan i.v.m. het risico op breuk tijdens transport/montage. Zorg ook bij montage voor voldoende ondersteuning onder de koppeling.

*Kookplaatuitsparing bij type B is max. 780 x 490 mm bij een minimale bladdiepte van 600 mm. Bij grotere kookplaatuitsparingen zijn er geen reclamaties op breuk mogelijk.

- > bij gedessineerde of contrastrijke toplagen van hoekbladen kunnen kleurverschillen ontstaan bij de koppeling, of door de lichtinval en/of printrichting van het decor. Dit is inherent aan het materiaal en geen reden tot reclamatie.
- > order voorzien van kleur, afmetingen, alle uitsparingen (incl. type spoelbak en/of kookplaat plus evt. diameter), voormaats bij uitsparingen, corpusmaat bij hogekastaansluiting, plaats en type randafwerking en bij voorkeur een keukentekening
- > evt. inmeting, levering of montage op commissieadres, incl. gewenste data, op order vermelden (bij nieuwbouw nieuwe adres) met telefoonnummer overdag (bij voorkeur ook mobiel nummer)
- > mallen min. vier weken vóór uitleverweek aanleveren op ware grootte en van degelijk materiaal (hout), ook melding van maken op orderformulier en datum doorgeven aan chauffeur (zie ook het hoofdstuk 'Diensten en service')

Stuur altijd een tekening en een toelichting vanuit uw bestelprogramma. Stuur u beide, dan houden wij de tekening aan. Controleer ook altijd uw orderbevestiging, want die is bindend.

Wijziging en annulering

- > Zie orderbevestiging.

Wijzigen en annuleren bij bladen met kleuren en spoelbakken buiten de standaard collectie zijn niet mogelijk (worden speciaal voor u besteld)

Levering

- > levertijd 4-5 weken (in de vakantieperiode langer)
- > bladen worden afhankelijk van het formaat verpakt in stevig karton of in houten kratten
- > montagevoorschrift, onderhoudsadvies en garantievoorwaarden meegeleverd
- > restmateriaal van uitsparingen wordt nooit mee- of nageleverd
- > bij aflevering zorgen voor fysiek geschikte tilhulp, deugdelijke opslagmogelijkheid en vrije loopruimte
- > aflevering op montageadres uitsluitend op aanvraag (zelf transport naar kelders en verdiepingen regelen!)
- > bezorging en montage van uitzonderlijk zware en/of onhandelbare bladdelen uitsluitend op basis van nacalculatie

Bestelling goed controleren! Na ondertekening van de vrachtbrief kunnen beschadigingen niet meer gereclameerd worden.

Inmeting en plaatsing

- > zie hoofdstuk 'Diensten en service'.

Onderhoud

Dagelijks onderhoud

Neem uw blad dagelijks af met een keukendoekje en een schoon sopje van wat afwasmiddel. Spoel altijd goed na met lauwwarm water en maak uw blad droog met een schone, droge theedoek of keukenpapier. Hierdoor worden resterend vuil en eventuele zeep- en waterresten geabsorbeerd.

Periodiek onderhoud

Voor het onderhouden van uw blad kunt u ook Top Cleaner gebruiken, een speciale laminaatreiniger dat gemakkelijk het vuil van het laminaat verwijdert en een heerlijk frisse geur achterlaat. Dit product is verkrijgbaar in de online shop. Spoel wel altijd goed na met lauwwarm water en maak uw blad droog met een schone, droge theedoek of keukenpapier.

Specifieke vlekken verwijderen

Vet, koffie/thee of rode wijn (*glimmende of bruine vlekken*)

Laat de Top Cleaner of een schoon sopje van wat afwasmiddel even inwerken totdat het vuil begint te reageren. Dan behandelen met een melaminespons. Maak deze licht vochtig en knijp deze dan uit voor voldoende wrijving. Spoel altijd goed na met lauwwarm water en maak uw blad droog met een schone, droge theedoek of keukenpapier.

Kalkvlekken (*doffe witte of bruine vlekken*)

Laat de schoonmaakazijn even inwerken. Dan behandelen met een melaminespons. Maak deze licht vochtig en knijp deze dan uit voor voldoende wrijving. Spoel altijd goed na met lauwwarm water en maak uw blad droog met een schone, droge theedoek of keukenpapier. Pas hier goed op dat schoonmaakazijn niet in contact kan komen met marmer of hardsteen.

Inkt, verf of nicotine

Verwijder de ingetrokken vlekken van inkt, verf, nicotine of viltstift met wasbenzine of terpentijn. Spoel altijd goed na met lauwwarm water en maak uw blad droog met een schone, droge theedoek of keukenpapier.

Hardnekkige vlekken verwijderen

Gebruik een melaminespons en een sopje van wat afwasmiddel. Spoel altijd goed na met lauwwarm water en maak uw blad droog met een schone, droge theedoek of keukenpapier. Zijn de vlekken of kringen wel minder geworden, maar nog niet helemaal weg? Herhaal dit proces dan. Deze behandeling is niet voor het dagelijks onderhoud van uw blad!

Let op: gebruik NOOIT harde schuurmiddelen zoals staalwol, schuurpapier of diamant. Ze kunnen het bladoppervlak permanent beschadigen!

Let op: door de diepere structuur blijft er sneller vuil achter in de poriën. Dit vraagt om een intensievere reiniging dan bij gladde oppervlakten.

Tips

- > Vloeistoffen nooit laten opdrogen. Laat vetten of voedingsmiddelen niet onnodig lang op het blad liggen.
- > Gebruik NOOIT agressieve reinigingsmiddelen zoals verfabijt, kwast-, metaal- of ovenreinigers, chloor, gootsteenontstoppers of andere chemische middelen!

Meer informatie!

Wilt u meer informatie en schoonmaaktips of lezen over speciale aanbiedingen van professionele cleaners? Kijk dan op: www.dekkerzevenhuizen.nl/onderhoud

Top Cleaner

artikelnummer: 290126

Een laminaatreiniger voor het dagelijks onderhoud. Verwijdert gemakkelijk het vuil van het laminaat.

www.dekkerzevenhuizen.nl/shop



3



Werkblad TopCore Marmori

3

Classic		bestelnr.	€ excl. btw	€ incl. btw
	Bladen t/m 300 mm breed	per m ¹ TC10-1-030	120,00	145,20
	Bladen t/m 600 mm breed	per m ¹ TC10-1-060	206,00	249,26
	Bladen t/m 650 mm breed	per m ¹ TC10-1-065	228,00	275,88
	Bladen t/m 700 mm breed	per m ¹ TC10-1-070	275,00	332,75
	Bladen t/m 800 mm breed	per m ¹ TC10-1-080	308,00	372,68
	Bladen t/m 900 mm breed	per m ¹ TC10-1-090	333,00	402,93
	Bladen t/m 1000 mm breed	per m ¹ TC10-1-100	408,00	493,68
	Bladen t/m 1100 mm breed	per m ¹ TC10-1-110	460,00	556,60
	Bladen t/m 1200 mm breed	per m ¹ TC10-1-120	483,00	584,43
	Bladen t/m 1350 mm breed	per m ¹ TC10-1-135	557,00	673,97
	Bladen t/m 1500 mm breed	per m ¹ TC10-1-150	632,00	764,72



10 mm TopCore (onderlijmd) zonder randafwerking

Premium				
	Bladen t/m 300 mm breed	per m ¹ TC10-2-030	177,00	214,17
	Bladen t/m 600 mm breed	per m ¹ TC10-2-060	317,00	383,57
	Bladen t/m 650 mm breed	per m ¹ TC10-2-065	339,00	410,19
	Bladen t/m 700 mm breed	per m ¹ TC10-2-070	387,00	468,27
	Bladen t/m 800 mm breed	per m ¹ TC10-2-080	422,00	510,62
	Bladen t/m 900 mm breed	per m ¹ TC10-2-090	448,00	542,08
	Bladen t/m 1000 mm breed	per m ¹ TC10-2-100	525,00	635,25
	Bladen t/m 1100 mm breed	per m ¹ TC10-2-110	579,00	700,59
	Bladen t/m 1200 mm breed	per m ¹ TC10-2-120	600,00	726,00
	Bladen t/m 1350 mm breed	per m ¹ TC10-2-135	691,00	836,11
	Bladen t/m 1500 mm breed	per m ¹ TC10-2-150	753,00	911,13





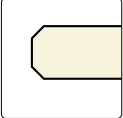



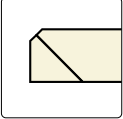

10 mm TopCore (onderlijmd) zonder randafwerking

Hoekverbindingen					
Hoekverbinding 1	(haakse koppeling)		per stuk TC-HV1	48,00	58,08
Hoekverbinding 2	(verstekkoppeling)		per stuk TC-HV2	91,00	110,11
Hoekverbinding 3	(schuin hoekdeel met verstekkoppeling)		per stuk TC10-HV3	559,00	676,39
Hoekverbinding 3a	(schuin hoekdeel met haakse koppeling)		per stuk TC10-HV3A	559,00	676,39
Hoekverbinding 4	(vol hoekdeel met verstekkoppeling)		per stuk TC10-HV4	719,00	869,99
Hoekverbinding 4a	(vol hoekdeel met verstekkoppeling)		per stuk TC10-HV4A	719,00	869,99





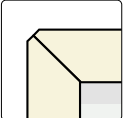



Compleet met montageset, zie voorwoord pagina 0.15





Randafwerking dubbel facet			bestelnr.	€ excl. btw	€ incl. btw
		2F	 per m ¹	TC-2F	46,00 55,66

Dubbel facetrand 10 mm

Randafwerking verstek						
		VF01*	 per m ¹	TC-VF01	103,00	124,63
		VF02	 per m ¹	TC-VF02	86,00	104,06
		VF03	 per m ¹	TC-VF03	103,00	124,63
		VF04	 per m ¹	TC-VF04	103,00	124,63
		VF06	 per m ¹	TC-VF06	115,00	139,15
		VF08	 per m ¹	TC-VF08	126,00	152,46
		VF10	 per m ¹	TC-VF10	137,00	165,77
		*Niet bij Solid White: hier 2F berekenen (i.v.m. gekleurde kern en uni-kleur) Overige randdiktes op aanvraag. Bij een hogekastafwerking altijd de gehele zijde bestellen/berekenen.				

Verstekrand 20 t/m 100 mm met facet

Uitsparingen						
Uitsparingen opbouw spoelbak en kookplaat tot 600 mm breed			 per stuk	TC-KOOK-OP1	92,00	111,32
Uitsparing opbouw kookplaat groter dan 600 mm breed			 per stuk	TC-KOOK-OP2	124,00	150,04
Uitsparing geïntegreerde kookplaat (technische tekening sturen a.u.b.)			 per stuk	TC-VIB-UIT-KOOK	211,00	255,31
Uitsparing t.b.v. vorkkoppeling type A (2x berekenen), max. 20 x 450 mm			 per stuk	TC-KOOK-OP	62,00	75,02
Kraangat in blad (diameter opgeven)			 per stuk	TC-KRG	30,00	36,30
Kraangat in spoelbak (diameter opgeven)			 per stuk	TC-KRG035	23,50	28,44
Uitsparing opbouw powerport/-stopcontact (Ø 70-120 mm)			 per stuk	TC-KPL-ROND	92,00	111,32
Uitsparing geïntegreerde powerport/bedieningspaneel Selsiuz/Gessi/Osiris (max. 200 x 200 mm)			 per stuk	TC-UITVKKL	162,00	196,02

Extra bewerkingen						
Schuine zijde zonder randafwerking			 per stuk	TC-S	76,00	91,96
Afgeronde hoek tot radius 300 mm, zonder randafwerking*			 per stuk	TC-R30	173,00	209,33
Afgeronde hoek vanaf radius 300 mm, zonder randafwerking*			 per stuk	TC-R31	320,00	387,20
*alleen mogelijk bij 10 mm massieve bladen						
Hoekuitsparing zonder randafwerking (twee zijden)				per stuk	TC-KOL-A	87,00 105,27
Kolomuitsparing zonder randafwerking (drie zijden)				per stuk	TC-KOL3-A	113,00 136,73
Hoek- of kolomuitsparingen zijn altijd met binnenradius van 5 mm						
Een randafwerking aan een bewerking altijd apart berekenen!						
Onderlijming t.b.v. vaatwasser (600 x 600 mm, à 204 euro/m ²)			per stuk	TC-ONDZ-VW	73,44	88,86
Volledige onderlijming (waar geen extra versteviging nodig is)			per m ²	TC-ONDZ-MAS	204,00	246,84
Extra versteviging i.v.m. vrijhangende delen vanaf 30 mm bladdikte (VF03), zie productinformatie			per m ²	TC-ONDZ-VERST	348,00	421,08

3





Classic 10 mm dik (zonder randafwerking)		bestelnr.	€ excl. btw	€ incl. btw
Achterwanden t/m 50 mm hoog	per m ¹	TCNAW-1-005	22,50	27,23
Achterwanden t/m 100 mm hoog	per m ¹	TCNAW-1-010	40,50	49,01
Achterwanden t/m 200 mm hoog	per m ¹	TCNAW-1-020	81,00	98,01
Achterwanden t/m 300 mm hoog	per m ¹	TCNAW-1-030	120,00	145,20
Achterwanden t/m 400 mm hoog	per m ¹	TCNAW-1-040	137,00	165,77
Achterwanden t/m 500 mm hoog	per m ¹	TCNAW-1-050	172,00	208,12
Achterwanden t/m 600 mm hoog	per m ¹	TCNAW-1-060	206,00	249,26
Achterwanden t/m 700 mm hoog	per m ¹	TCNAW-1-070	275,00	332,75
Achterwanden t/m 800 mm hoog	per m ¹	TCNAW-1-080	308,00	372,68
Achterwanden t/m 900 mm hoog	per m ¹	TCNAW-1-090	333,00	402,93
Achterwanden t/m 1000 mm hoog	per m ¹	TCNAW-1-100	408,00	493,68
Achterwanden t/m 1100 mm hoog	per m ¹	TCNAW-1-110	460,00	556,60
Achterwanden t/m 1200 mm hoog	per m ¹	TCNAW-1-120	483,00	584,43
Achterwanden t/m 1350 mm hoog	per m ¹	TCNAW-1-135	557,00	673,97
Achterwanden t/m 1500 mm hoog	per m ¹	TCNAW-1-150	632,00	764,72

Premium 10 mm dik (zonder randafwerking)				
Achterwanden t/m 50 mm hoog	per m ¹	TCNAW-2-005	31,00	37,51
Achterwanden t/m 100 mm hoog	per m ¹	TCNAW-2-010	54,00	65,34
Achterwanden t/m 200 mm hoog	per m ¹	TCNAW-2-020	135,00	163,35
Achterwanden t/m 300 mm hoog	per m ¹	TCNAW-2-030	177,00	214,17
Achterwanden t/m 400 mm hoog	per m ¹	TCNAW-2-040	236,00	285,56
Achterwanden t/m 500 mm hoog	per m ¹	TCNAW-2-050	294,00	355,74
Achterwanden t/m 600 mm hoog	per m ¹	TCNAW-2-060	317,00	383,57
Achterwanden t/m 700 mm hoog	per m ¹	TCNAW-2-070	387,00	468,27
Achterwanden t/m 800 mm hoog	per m ¹	TCNAW-2-080	422,00	510,62
Achterwanden t/m 900 mm hoog	per m ¹	TCNAW-2-090	448,00	542,08
Achterwanden t/m 1000 mm hoog	per m ¹	TCNAW-2-100	525,00	635,25
Achterwanden t/m 1100 mm hoog	per m ¹	TCNAW-2-110	579,00	700,59
Achterwanden t/m 1200 mm hoog	per m ¹	TCNAW-2-120	600,00	726,00
Achterwanden t/m 1350 mm hoog	per m ¹	TCNAW-2-135	691,00	836,11
Achterwanden t/m 1500 mm hoog	per m ¹	TCNAW-2-150	753,00	911,13

Bereken per deel: afronden naar boven op 100 mm, minimaal 600 mm.

Afwerkingen		bestelnr.	€ excl. btw	€ incl. btw
Zichtzijde polijsten enkel facet (1F)		per m ¹ TCNAW-1F	29,00	35,09
Zichtzijde polijsten dubbel facet (2F)		per m ¹ TCNAW-2F	46,00	55,66
Verstek 45 graden zagen aan kopse kant		per m ¹ TCNAW-U45	73,00	88,33

Uitsparingen				
Uitsparingen stopcontacten (rond 70 mm)		per stuk TCNAW-WCD	60,00	72,60
Afwijkende uitsparing (kleiner dan 490 x 450 mm)		per stuk TCNAW-KPL-ROND	92,00	111,32

Extra bewerkingen				
Schuine zijde zonder randafwerking		per stuk TCNAW-S	76,00	91,96
Afgeronde hoek tot radius 300 mm, zonder randafwerking		per stuk TCNAW-R30	173,00	209,33
Afgeronde hoek vanaf radius 300 mm, zonder randafwerking		per stuk TCNAW-R31	320,00	387,20
Hoekuitsparing zonder randafwerking (twee zijden)		per stuk TCNAW-KOL-A	87,00	105,27
Kolomuitsparing zonder randafwerking (drie zijden)		per stuk TCNAW-KOL3-A	113,00	136,73

Hoek- of kolomuitsparingen zijn altijd met binnenradius van 5 mm
Een randafwerking aan een bewerking altijd apart berekenen!

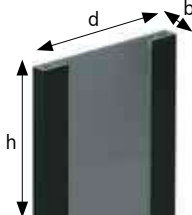
Stollenwand type A half vrijstaand				
	Diepte t/m 300 mm	per m ¹ TCSTOL-A-030	364,00	440,44
	Diepte t/m 650 mm	per m ¹ TCSTOL-A-065	667,00	807,07
	Diepte t/m 900 mm	per m ¹ TCSTOL-A-090	911,00	1.102,31
	Diepte t/m 1200 mm	per m ¹ TCSTOL-A-120	1.155,00	1.397,55
	Diepte t/m 1500 mm	per m ¹ TCSTOL-A-150	1.432,00	1.732,72

Stollenwand breedte 30 t/m 100 mm

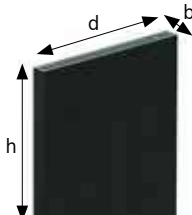
Stollenwand type B volledig vrijstaand				
	Diepte t/m 300 mm	per m ¹ TCSTOL-B-030	607,00	734,47
	Diepte t/m 650 mm	per m ¹ TCSTOL-B-065	941,00	1.138,61
	Diepte t/m 900 mm	per m ¹ TCSTOL-B-090	1.214,00	1.468,94
	Diepte t/m 1200 mm	per m ¹ TCSTOL-B-120	1.518,00	1.836,78
	Diepte t/m 1500 mm	per m ¹ TCSTOL-B-150	1.789,00	2.164,69

Stollenwand breedte 30 t/m 100 mm

- > De voor- en achterzijde zijn standaard afgewerkt. De stol is dus in combinatie met onderkasten zowel vrijstaand als tegen de muur te gebruiken.
- > De zichtbare delen aan de kastzijde zoals bij plint en deur zijn afgewerkt in TopCore.
- > De niet zichtbare delen van type A aan de kastzijde zijn voorzien van hout zodat de stol eenvoudig tegen de kast aangeschroefd kan worden.
- > De zichtbare delen van type A worden aan de binnenzijde voor 140 mm omgezet.
- > De maattoleranties tussen blad, stol en kasten liggen zeer kritisch. Wij adviseren daarom 2 mm per zichtzijde overstek van het blad t.o.v. de stol.
- > Om aansluiting tussen stol en blad te garanderen, adviseren wij aan te geven aan welke zijde de stol zich bevindt.
- > Stollen die als ondersteuning dienen voor tafels zonder onderkasten zijn op aanvraag.
- > Berekenen per stol: afronden op 100 mm naar boven, minimumprijs 600 mm.

Voordelen



Soft touch



Fingerprint proof



Extrem mat oppervlak



Zelfherstellend vermogen



Anti-bacteriële eigenschappen

Iconen



Fenix 10



Fenix 0.9

Conditiegroep. Sommige artikelen hebben een afwijkende korting, dit wordt apart vermeld.



Maximale lengtemaat



Maximale breedtemaat



Horizontale structuur



Onderzijde in bladkleur



Kern in bladkleur



Zwarte kern



Geaderd patroon



Groot kleurverloop in de plaat. Let op bij koppelnaden



FSC®-certificaat

De Forest Stewardship Council (FSC®) is een internationale organisatie die zich inzet voor het behoud en een verantwoord beheer van bossen wereldwijd. Alleen FSC®-gecertificeerde bedrijven kunnen FSC®-producten verkopen. Dekker Zevenhuizen is gecertificeerd, en onze Fenix keukenbladen dragen het FSC®-keurmerk. U heeft dan ook de zekerheid dat dit hout afkomstig is uit verantwoord beheerde bossen.

Keurmerken



Greenguard

De missie van Dekker is een verantwoord gebruik van natuurlijke grondstoffen en een milieuvriendelijke inrichting van de processen. Dekker kijkt naar een gezonde toekomst – letterlijk en figuurlijk – en weegt keer op keer af wat de beste oplossing is. Dit blijkt ook uit de internationale erkende certificaten die onze leveranciers hebben behaald: Greenguard en Greenguard Gold. De certificaten bewijzen dat de producten voldoen aan de strengste richtlijnen op het gebied van emissie van schadelijke stoffen in het binnenmilieu.



NSF

Fenix is getest en gekeurd conform de NSF/ANSI 51-norm voor voedselcontact. NSF is wereldwijd de grootste, onafhankelijke keuringsdienst op het gebied van volksgezondheid. De instantie inspecteert periodiek - en onaangekondigd - of de producten voldoen aan de normen. Het certificaat vertelt u dat het plaatmateriaal Fenix veilig zijn in contact met voedsel.



Carb2 (Fenix 0.9 i.c.m. Greengridz)

Greengridz draagt het Carb2 keurmerk. Dit betekent dat de emissie van formaldehyde binnen de vastgestelde grenzen blijft.



Nordic Swan Ecolabel (Fenix 0.9 icm Greengridz)

Een milieukeurmerk dat strenge milieueisen stelt in alle relevante fasen van de levenscyclus van een product. Ook zijn er harde eisen voor de chemicaliën die worden gebruikt in de producten. Het Nordic Swan Ecolabel is een milieukeurregeling voor met name de Scandinavische landen maar wordt in toenemende mate ook in andere landen gevraagd. Het keurmerk heeft als doel om de impact van productie en consumptie van goederen op het milieu te verlagen.



AMK

Het AMK is de handels- en servicevereniging voor de gehele keukenbranche en is betrokken op het gebied van technologie & standaardisatie, marketing & public relations, internationalisering en beurzen en streeft de volgende doelen na: bevordering van de vraag naar individueel geplande (inbouw)keukens; sectoroverschrijdende, fabrikantneutrale ondersteuning en promotie van bedrijven die actief zijn in de keukenindustrie; definitie van de normen van moderne keukens op het gebied van ergonomie, comfort, energie-efficiëntie, enz.; ontwikkeling van en deelname aan (internationale) normen, richtlijnen en voorschriften voor keukens om foutkosten en klachten te vermijden.

Normen en richtlijnen voor Fenix 0.9 zijn vastgelegd in MERKBLATT 007 (zie www.dekkerzevenhuizen.nl/gegevensbladen).



FENIX

Inhoud

Fenix 10

- 4.3 Kleurenoverzicht
- 4.6 Productinformatie
- 4.10 Basismateriaal
- 4.12 Achterwanden, tegelplinten en vensterbanken
- 4.13 Afwerkingen, extra bewerkingen en stollenwanden
- 4.14 Spoelbakken

Fenix 0.9

- 4.16 Kleurenoverzicht
- 4.18 Productinformatie
- 4.22 Basismateriaal Greengridz zonder randafwerking
- 4.26 Basismateriaal multiplex zonder randafwerking
- 4.29 Basismateriaal spaanplaat zonder randafwerking
- 4.32 Greengridz stollenwanden
- 4.35 Multiplex stollenwanden

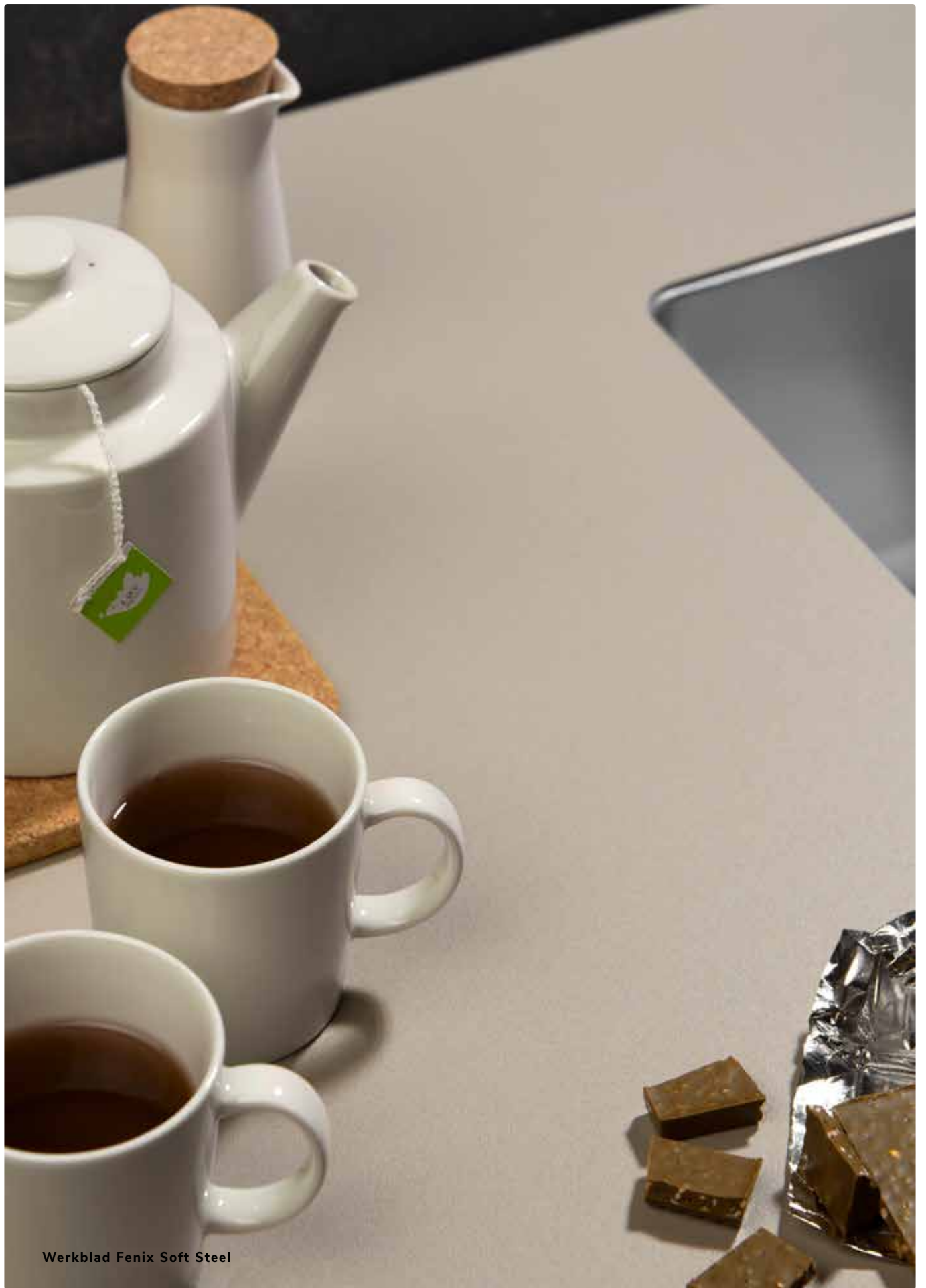

Werkblad Fenix Soft Steel

Classic		kleurstaal	volledige plaat
Kleur: Angola Dikte: 10 mm Max. afmeting: 4150 x 1250 Bijzonderheden:			
Kleur: Bold Black Dikte: 10 mm Max. afmeting: 4150 x 1500 Bijzonderheden:			
Kleur: Brown Sugar Dikte: 10 mm Max. afmeting: 4150 x 1500 Bijzonderheden:			
Kleur: Cast Iron Dikte: 10 mm Max. afmeting: 4150 x 1500 Bijzonderheden:			
Kleur: Gray Land Dikte: 10 mm Max. afmeting: 4150 x 1500 Bijzonderheden:			
Kleur: Heavy Metal Dikte: 10 mm Max. afmeting: 4150 x 1500 Bijzonderheden:			
Kleur: Soft Steel Dikte: 10 mm Max. afmeting: 4150 x 1500 Bijzonderheden:			

4
Fenix 10

Hoewel de foto's in dit hoofdstuk u een goed beeld geven van onze kleuren, kunnen deze in werkelijkheid enigszins afwijken. Raadpleeg altijd uw monsters.

Premium

kleurstaal

volledige plaat

Kleur: **Beige Arizona**
 Dikte: 10 mm
 Max. afmeting: 4150 x 1500
 Bijzonderheden:

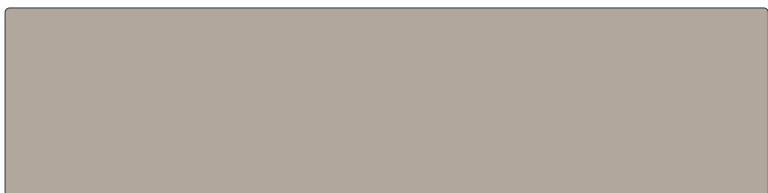

Kleur: **Castoro Ottawa**
 Dikte: 10 mm
 Max. afmeting: 4150 x 1500
 Bijzonderheden:

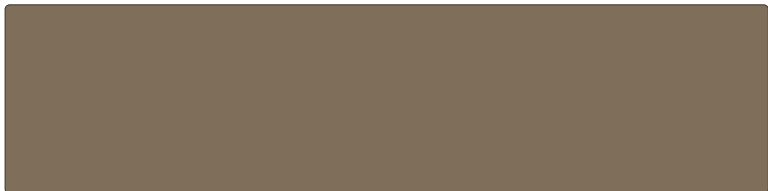

Kleur: **Forest Green**
 Dikte: 10 mm
 Max. afmeting: 4150 x 1500
 Bijzonderheden:

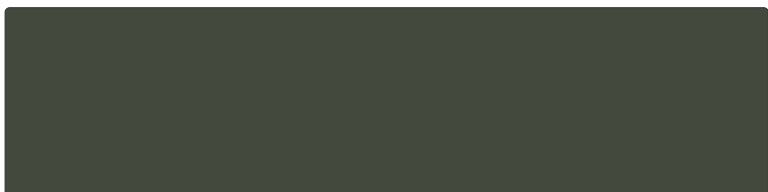
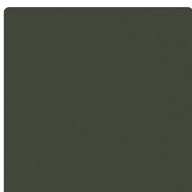

Kleur: **Ghost White**
 Dikte: 10 mm
 Max. afmeting: 4150 x 1500
 Bijzonderheden:

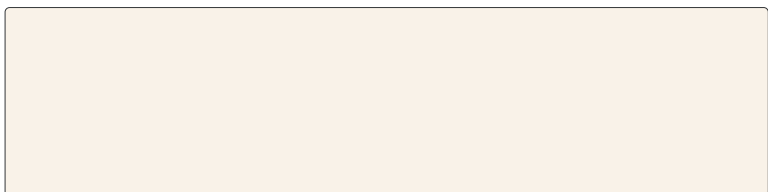
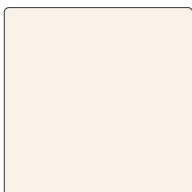

Kleur: **Ice Cream**
 Dikte: 10 mm
 Max. afmeting: 4150 x 1500
 Bijzonderheden:

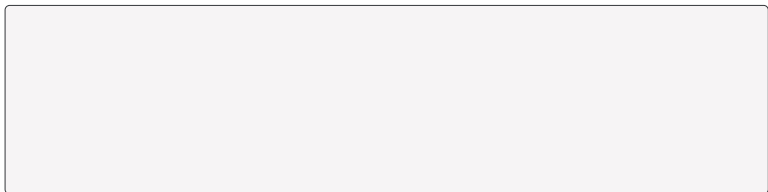
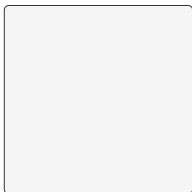

Kleur: **Night Blue**
 Dikte: 10 mm
 Max. afmeting: 4150 x 1500
 Bijzonderheden:



Kleur: **Pure Brown**
 Dikte: 10 mm
 Max. afmeting: 4150 x 1500
 Bijzonderheden:



4

Fenix 10

Ultimo	kleurstaal	volledige plaat
Kleur: Alloy Champaign Dikte: 10 mm Max. afmeting: 4150 x 1250 Bijzonderheden:		

Kleur	dikte	maximale afmeting	bijzonderheden
-------	-------	-------------------	----------------

Classic			
Angola (3464)	10 mm	4150 x 1250 mm !	
Bold Black (0720)	10 mm	4150 x 1500 mm	
Brown Sugar (2629)	10 mm	4150 x 1500 mm	
Cast Iron (0718)	10 mm	4150 x 1500 mm	
Gray Land (0724)	10 mm	4150 x 1500 mm	
Heavy Metal (2630)	10 mm	4150 x 1500 mm	
Soft Steel (2638)	10 mm	4150 x 1500 mm	
Premium			
Beige Arizona (0748)	10 mm	4150 x 1500 mm	
Castoro Ottawa (0717)	10 mm	4150 x 1500 mm	
Forest Green (0750)	10 mm	4150 x 1500 mm	
Ghost White (0029)	10 mm	4150 x 1500 mm	
Ice Cream (0030)	10 mm	4150 x 1500 mm	
Night Blue (0754)	10 mm	4150 x 1500 mm	
Pure Brown (0749)	10 mm	4150 x 1500 mm	
Ultimo			
Alloy Champaign (5000)	10 mm	4150 x 1250 mm !	

Uitleg iconen

- Horizontale structuur
- Onderzijde in bladkleur
- Kern in bladkleur
- Zwarte kern
- Geaderd patroon, loopt standaard niet door bij overgangen van bladdelen. Wel in de randafwerking.
- Groot kleurverloop in de plaat, van donker naar licht of een ader. Dit is op een monsterstuk niet goed zichtbaar. Met name bij koppelverbindingen kan een groot contrast of kleurverschil ontstaan. Vermeldt dit altijd tijdens het verkoopgesprek.

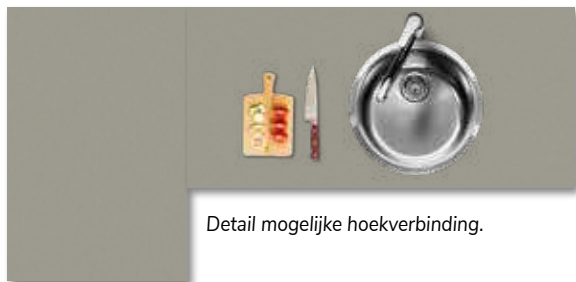

Detail mogelijke hoekverbinding.

Zwarte kern



Kern in bladkleur



Materiaal

Samenstelling

- > meerdere met fenolhars doordrenkte lagen kraftpapier die onder hoge druk en temperatuur zijn samengeperst tot een massief laminaat
- > de kern is zwart behalve bij de kleuren in prijsgroep Premium en Ultimo, hier heeft de kern dezelfde kleur als het decorpapier
- > de bovenste laag is het decorpapier voorzien van een nanotech toplaag
- > de nanotech-toplaag zorgt ervoor dat het oppervlak zijdezacht aanvoelt en enkele unieke eigenschappen kent

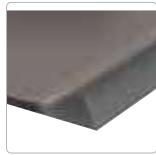

Productomschrijving

(max.) afmetingen:	4150 x 1500 mm (m.u.v. Angola en Alloy Champaign: 4150 x 1250 mm)
dikte:	10 mm
gewicht:	27 kg/m ² (op basis van een 40 mm opgedikt blad)
toepassingen:	maatwerkbladen, achterwanden, stollenwanden en vensterbanken

Eigenschappen

Voordelen

- > speciale nanotechcoating
- > soft touch
- > zelfherstellend vermogen
- > antibacteriële eigenschappen
- > extreem mat oppervlak
- > fingerprintproof
- > vormvast (ook bij temperatuurveranderingen)
- > niet statisch
- > watervast dankzij het gesloten oppervlak
- > stevig en compact, en daardoor stootvaster dan TopLaminaat
- > even kras- en slijtvast als TopLaminaat
- > hygiënisch en eenvoudig te reinigen
- > PITT cooking mogelijk

Aandachtspunten

- > snijplank en onderzetters gebruiken (diepe krassen, schroeiplekken en deuken onherstelbaar)!
- > bladen in donkere kleuren zijn niet krasgevoeliger dan andere bladen, maar eenmaal ontstane krassen zijn wel eerder zichtbaar (krassen vallen niet onder de

garantie)

- > het is mogelijk dat er soms een spikkel in een afwijkende kleur op uw werkblad voorkomt. Dit is inherent aan het materiaal en geen reden tot reclamatie
- > kleur- en/of structuurverschillen ten opzichte van aangeleverde monsters zijn niet uitgesloten en kunnen geen reden tot afkeuring/reclamatie zijn
- > pas achter kookplaten alleen Fenix-achterwanden toe i.c.m. een BP-Saver
- > vlekken ontstaan tijdens montage door derden en/of vlekken ontstaan tijdens gebruik van het werkblad zijn geen reden voor reclamatie
- > ga nooit op het blad staan of zitten
- > voor garantiebepalingen en Algemene Voorwaarden zie www.dekkerzevenhuizen.nl/klantportaal

Bestelling (zie voorwoord pagina 0.12)

- > bij berekening lengtematen naar boven afronden op tientallen centimeters (min. 600 mm)
- > (standaard)maattolerantie 3 mm (lengte, breedte, hoogte)
- > bij 20, 40, 60, 80 en 100 mm hoge randafwerking is het blad standaard rondom opgedikt
- > bewerkingen en randafwerkingen apart berekenen
- > uitsparingen 40 mm van de buitenkant van het bladdeel houden; min. afstand tussen uitsparingen 50 mm; min. hoeveelheid materiaal tussen uitsparing en kopse zijde of koppeling 50 mm
- > aan alle zijden min. 2 mm overstek houden t.o.v. stollenwand
- > min. 2 mm ruimte houden tussen kasten en muren (i.v.m. de mogelijkheid van uitzetten)
- > bij 10 mm massieve bladen zijn inlegkookplaten en spoelbakken dieper dan 480 mm uitsluitend mogelijk bij een (min.) bladbreedte van 650 mm
- > bij 10 mm massief geen lade mogelijk onder de kookplaat
- > achterwanden ca. 2 - 3 mm van de muur monteren (d.m.v. een paar kitproppen) tegen het kromtrekken.
- > min. radius voor uitsparingen 10 mm (bij een bak met radius 0 mm heeft de uitsparing dus een radius)
- > bij 10 mm-bladen spoelbakmontage m.b.v. houten klosjes (i.v.m. dikte van het materiaal); opletten bij kastmaten; blad voldoende ondersteunen i.v.m. doorhangen)
- > afwijkende spoelbakken of speciale uitsparingen uitsluitend op aan-vraag. Neemt u hiervoor contact op met de binnendienst

- > bij vrijhangende delen en bladen met een overspanning moet in sommige gevallen een extra versteviging aangebracht worden. Het bladdeel kan vanaf een randhoogte van 30 mm (VF03) verstevigd worden waarmee het doorhangen wordt voorkomen en het direct strak/netjes is afgewerkt aan de onderzijde. Op de keukentekening dient aangegeven te worden welk deel vrijhangend is en waar de steun vanuit de keuken ophoudt. Iedere situatie is uniek, maar hou als algemene stelregel aan dat voor ieder vrijhangend deel minimaal een 2x zo groot deel aan extra versteviging op de keuken moet liggen (gemiddelde berekeningsfactor is 1,7). Indien het ontwerp grotere overspanningen laat zien of er dient zich een ander constructief vraagstuk aan, neem dan contact op met de binnendienst.

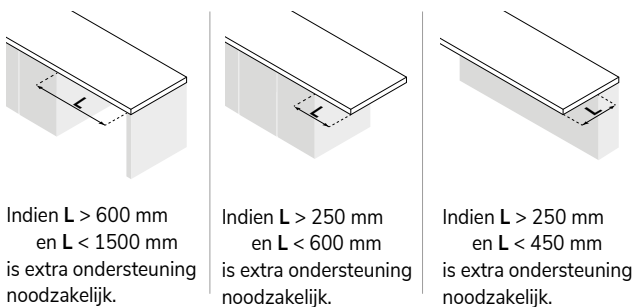

LET OP: voor 10 mm massieve bladen en 20 mm opgedikt (VF02) geldt dat deze altijd volledig ondersteund moeten zijn!

- > om doorbuigen van een massief (zonder onderlijming) of opgedikt keukenblad tot 20 mm (VF02) te voorkomen, is het aanbrengen van extra ondersteuning noodzakelijk. Voor grote kasten van 800 mm of meer raden wij aan gebruik te maken van onze ondersteuningsset.
- > Vlakbouw kookplaten met een inbouwdiepte van ≥ 5 mm en/of een gewicht ≥ 20 kg dienen extra ondersteund te worden vanuit de kast om (volledig) spanningsvrij te kunnen monteren. Gebruik hiervoor onze ondersteuningsset.

Deze losse ondersteuningsset kunt u bestellen onder artikelnummer DIV-STEUN-GR.

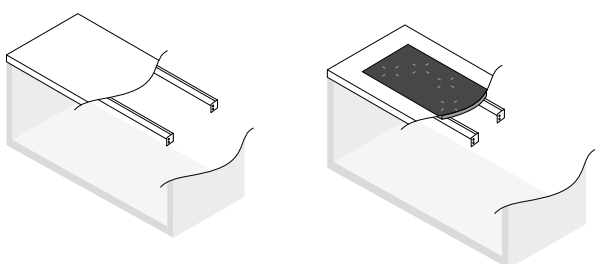

Vorkkoppelingen dienen als volgt uitgewerkt/berekend te worden:

Type A

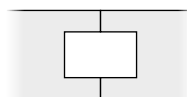

2x uitsparing t.b.v. VORK-A + koppeling (max. 2 x 450 mm

Type B

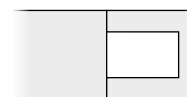

1x kookplaatuitsparing* + koppeling

Wij raden type A aan i.v.m. het risico op breuk tijdens transport/montage. Zorg ook bij montage voor voldoende ondersteuning onder de koppeling.

*Kookplaatuitsparing bij type B is max. 780 x 490 mm bij een minimale bladdiepte van 600 mm. Bij grotere kookplaatuitsparingen zijn er geen reclamaties op breuk mogelijk.

- > order voorzien van kleur, afmetingen, alle uitsparingen (incl. type spoelbak en/of kookplaat plus evt. diameter), voormaats bij uitsparingen, corpusmaat bij hogekastaansluiting, plaats en type randafwerking en bij voorkeur een keukentekening
- > evt. inmeting, levering of montage op commissieadres, incl. gewenste data, op order vermelden (bij nieuwbouw nieuwe adres) met telefoonnummer overdag (bij voorkeur ook mobiel nummer)
- > mallen min. vier weken vóór uitleverweek aanleveren op ware grootte en van degelijk materiaal (hout), ook melding van maken op orderformulier en datum doorgeven aan chauffeur (zie ook het hoofdstuk 'Diensten en service')

Stuur altijd een tekening en een toelichting vanuit uw bestelprogramma. Stuur u beide, dan houden wij de tekening aan. Controleer ook altijd uw orderbevestiging, want die is bindend.

Wijziging en annulering

- > Zie orderbevestiging.

Wijzigen en annuleren bij bladen in kleuren en spoelbakken buiten de standaard collectie zijn niet mogelijk (worden speciaal voor u besteld)

Levering

- > levertijd 4-5 weken (In vakantieperiode langer)
- > bladen worden afhankelijk van het formaat verpakt in stevig karton of in houten kratten
- > montagevoorschrift, onderhoudsadvies en garantievoorwaarden meegeleverd
- > restmateriaal van uitsparingen nooit mee- of nageleverd
- > bij aflevering zorgen voor fysiek geschikte tilhulp, deugdelijke opslag mogelijkheid en vrije loopruimte
- > aflevering op montageadres uitsluitend op aanvraag (zelf transport naar kelders en verdiepingen regelen!)
- > bezorging en montage van uitzonderlijk zware en/of onhandelbare bladdelen uitsluitend op basis van nacalculatie

Bestelling goed controleren! Na ondertekening van de vrachtbrief kunnen beschadigingen niet meer gereclameerd worden.

Inmeting en plaatsing

- > zie hoofdstuk 'Diensten en service'

Onderhoud

Dagelijks onderhoud

Neem uw blad dagelijks af met een keukendoekje en een schoon sopje van wat afwasmiddel. Spoel altijd goed na met lauwwarm water en maak uw blad droog met een schone, droge theedoek of keukenpapier. Hierdoor worden resterend vuil en eventuele zeep- en waterresten geabsorbeerd.

Periodiek onderhoud

Om gemakkelijk vuil en gebruikssporen te verwijderen kunt u ook de cleaningspray uit de Fenix onderhoudsset gebruiken. Dit product is verkrijgbaar in de online shop. Spoel wel altijd goed na met lauwwarm water en maak uw blad droog met een schone, droge theedoek of keukenpapier.

Specifieke vlekken verwijderen

Vet, koffie/thee of rode wijn (glimmende of bruine vlekken)

Laat de Fenix cleaningspray of een schoon sopje van wat afwasmiddel even inwerken totdat het vuil begint te reageren. Dan behandelen met een melaminespons. Maak deze licht vochtig en knijp deze dan uit voor voldoende wrijving. Spoel altijd goed na met lauwwarm

water en maak uw blad droog met een schone, droge theedoek of keukenpapier.

Kalkvlekken

 (doffe witte of bruine vlekken)

Laat de schoonmaakazijn even inwerken. Dan behandelen met een melaminespons. Maak deze licht vochtig en knijp deze dan uit voor voldoende wrijving. Spoel altijd goed na met lauwwarm water en maak uw blad droog met een schone, droge theedoek of keukenpapier. Pas hier goed op dat schoonmaakazijn niet in contact kan komen met marmer of hardsteen.

Inkt, verf of nicotine

Verwijder de ingetrokken vlekken van inkt, verf, nicotine of viltstift met wasbenzine of terpentijn. Spoel altijd goed na met lauwwarm water en maak uw blad droog met een schone, droge theedoek of keukenpapier.

Hardnekkige vlekken verwijderen

Gebruik een droge melaminespons. Door de wrijving wordt het vuil verwijderd. Spoel altijd goed na met lauwwarm water en maak uw blad droog met een schone, droge theedoek of keukenpapier. Zijn de vlekken of kringen wel minder geworden, maar nog niet helemaal weg? Herhaal dit proces dan. Deze behandeling is niet voor het dagelijks onderhoud van uw blad!

Let op: gebruik NOOIT harde schuurmiddelen zoals staalwol, schuurpapier of diamant. Ze kunnen het bladoppervlak permanent beschadigen!

Kleine krassen

Werk oppervlakkige krassen weg met een droge melaminespons. Door de wrijving ontstaat warmte. Dit activeert het thermisch herstel.

Tips

- > Vloeistoffen nooit laten opdrogen. Laat vetten of voedingsmiddelen niet onnodig lang op het blad liggen.
- > Gebruik NOOIT agressieve reinigingsmiddelen zoals verfabijs, kwast-, metaal- of ovenreinigers, chloor, gootsteenontstoppers of andere chemische middelen!

Meer informatie!

Wilt u meer informatie en schoonmaaktips of lezen over speciale aanbiedingen van professionele cleaners? Kijk dan op: www.dekkerzevenhuizen.nl/onderhoud

Fenix NTM onderhoudsset

artikelnummer: 290129

Deze onderhoudsset bevat een cleaningspray, een melaminespons, een microvezeldoekje en schoonmaakinstructies.

www.dekkerzevenhuizen.nl/shop



Werkblad Fenix Angola

4
Fenix
10

Classic		bestelnr.	€ excl. btw	€ incl. btw
	Bladen t/m 300 mm breed	per m ¹ FE10-1-030	174,00	210,54
	Bladen t/m 600 mm breed	per m ¹ FE10-1-060	296,00	358,16
	Bladen t/m 650 mm breed	per m ¹ FE10-1-065	314,00	379,94
	Bladen t/m 700 mm breed	per m ¹ FE10-1-070	353,00	427,13
	Bladen t/m 800 mm breed	per m ¹ FE10-1-080	412,00	498,52
	Bladen t/m 900 mm breed	per m ¹ FE10-1-090	430,00	520,30
	Bladen t/m 1000 mm breed	per m ¹ FE10-1-100	497,00	601,37
	Bladen t/m 1100 mm breed	per m ¹ FE10-1-110	559,00	676,39
	Bladen t/m 1200 mm breed	per m ¹ FE10-1-120	585,00	707,85
	Bladen t/m 1350 mm breed	per m ¹ FE10-1-135	687,00	831,27
	Bladen t/m 1500 mm breed	per m ¹ FE10-1-150	758,00	917,18

10 mm Fenix (onderlijmd) zonder randafwerking

Premium				
	Bladen t/m 300 mm breed	per m ¹ FE10-2-030	231,00	279,51
	Bladen t/m 600 mm breed	per m ¹ FE10-2-060	408,00	493,68
	Bladen t/m 650 mm breed	per m ¹ FE10-2-065	436,00	527,56
	Bladen t/m 700 mm breed	per m ¹ FE10-2-070	484,00	585,64
	Bladen t/m 800 mm breed	per m ¹ FE10-2-080	562,00	680,02
	Bladen t/m 900 mm breed	per m ¹ FE10-2-090	598,00	723,58
	Bladen t/m 1000 mm breed	per m ¹ FE10-2-100	685,00	828,85
	Bladen t/m 1100 mm breed	per m ¹ FE10-2-110	766,00	926,86
	Bladen t/m 1200 mm breed	per m ¹ FE10-2-120	810,00	980,10
	Bladen t/m 1350 mm breed	per m ¹ FE10-2-135	940,00	1.137,40
	Bladen t/m 1500 mm breed	per m ¹ FE10-2-150	1040,00	1.258,40



10 mm Fenix (onderlijmd) zonder randafwerking

Ultimo				
	Bladen t/m 300 mm breed	per m ¹ FE10-3-030	312,00	377,52
	Bladen t/m 600 mm breed	per m ¹ FE10-3-060	569,00	688,49
	Bladen t/m 650 mm breed	per m ¹ FE10-3-065	611,00	739,31
	Bladen t/m 700 mm breed	per m ¹ FE10-3-070	673,00	814,33
	Bladen t/m 800 mm breed	per m ¹ FE10-3-080	775,00	937,75
	Bladen t/m 900 mm breed	per m ¹ FE10-3-090	840,00	1.016,40
	Bladen t/m 1000 mm breed	per m ¹ FE10-3-100	952,00	1.151,92
	Bladen t/m 1100 mm breed	per m ¹ FE10-3-110	1061,00	1.283,81
	Bladen t/m 1200 mm breed	per m ¹ FE10-3-120	1132,00	1.369,72
	Bladen t/m 1250 mm breed	per m ¹ FE10-3-125	1257,00	1.520,97





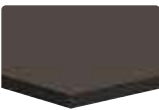
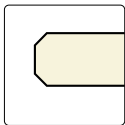

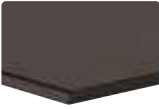
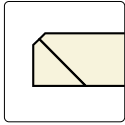

10 mm Fenix (onderlijmd) zonder randafwerking

Hoekverbindingen				
Hoekverbinding 1	(haakse koppeling)		per stuk FE-HV1	48,00 58,08
Hoekverbinding 2	(verstekkoppeling)		per stuk FE-HV2	91,00 110,11
Hoekverbinding 3	(schuin hoekdeel met verstekkoppeling)		per stuk FE10-HV3	594,00 718,74
Hoekverbinding 3a	(schuin hoekdeel met haakse koppeling)		per stuk FE10-HV3A	594,00 718,74
Hoekverbinding 4	(vol hoekdeel met verstekkoppeling)		per stuk FE10-HV4	841,00 1.017,61
Hoekverbinding 4a	(vol hoekdeel met verstekkoppeling)		per stuk FE10-HV4A	841,00 1.017,61





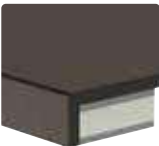
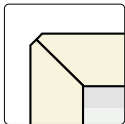



Compleet met montageset, zie voorwoord pagina 0.15





Randafwerking dubbel facet			bestelnr.	€ excl. btw	€ incl. btw
		2F	 per m ¹	FE-2F	46,00 55,66

Dubbel facetrand 10 mm

Randafwerking verstek						
		VF01*	 per m ¹	FE-VF01	103,00	124,63
		VF02	 per m ¹	FE-VF02	86,00	104,06
		VF03	 per m ¹	FE-VF03	103,00	124,63
		VF04	 per m ¹	FE-VF04	103,00	124,63
		VF06	 per m ¹	FE-VF06	115,00	139,15
		VF08	 per m ¹	FE-VF08	126,00	152,46
		VF10	 per m ¹	FE-VF10	137,00	165,77
		*Niet bij Bold Black en de kleuren in premium en ultimo: hier 2F berekenen (i.v.m. gekleurde kern) Overige randdiktes op aanvraag. Bij een hogekastafwerking altijd de gehele zijde bestellen/berekenen.				

Verstekrand 20 t/m 100 mm met facet, zwarte kern

Uitsparingen						
Uitsparingen opbouw spoelbak en kookplaat tot 600 mm breed		per stuk	FE-KOOK-OP1	92,00	111,32	
Uitsparing opbouw spoelbak en kookplaat groter dan 600 mm breed		per stuk	FE-KOOK-OP2	124,00	150,04	
Uitsparing geïntegreerde kookplaat (technische tekening sturen a.u.b.)		per stuk	FE-VIB-UIT-KOOK	211,00	255,31	
Uitsparing t.b.v. vorkkoppeling type A (2x berekenen), max. 20 x 450 mm		per stuk	FE-KOOK-OP	62,00	75,02	
Kraangat in blad (diameter opgeven)		per stuk	FE-KRG	30,00	36,30	
Kraangat in spoelbak (diameter opgeven)		per stuk	FE-KRG035	23,50	28,44	
Uitsparing opbouw powerport/-stopcontact (Ø 70-120 mm)		per stuk	FE-KPL-ROND	92,00	111,32	
Uitsparing geïntegreerde powerport/bedieningspaneel Selsiuz/Gessi/Osiris (max. 200 x 200 mm)		per stuk	FE-UITVKKL	162,00	196,02	

Extra bewerkingen						
Schuine zijde zonder randafwerking		per stuk	FE-S	76,00	91,96	
Afgeronde hoek tot radius 300 mm, zonder randafwerking*		per stuk	FE-R30	173,00	209,33	
Afgeronde hoek vanaf radius 300 mm, zonder randafwerking*		per stuk	FE-R31	320,00	387,20	
*alleen mogelijk bij 10 mm massieve bladen						
Hoekuitsparing zonder randafwerking (twee zijden)		per stuk	FE-KOL-A	87,00	105,27	
Kolomuitsparing zonder randafwerking (drie zijden)		per stuk	FE-KOL3-A	113,00	136,73	
Hoek- of kolomuitsparingen zijn altijd met binnenradius van 5 mm Een randafwerking aan een bewerking altijd apart berekenen!						
Onderlijming t.b.v. vaatwasser (600 x 600 mm, à 204 euro/m ²)		per stuk	FE-ONDZ-VW	73,44	88,86	
Volledige onderlijming (waar geen extra versteviging nodig is)		per m ²	FE-ONDZ-MAS	204,00	246,84	
Extra versteviging i.v.m. vrijhangende delen vanaf 30 mm bladdikte (VF03), zie productinformatie		per m ²	FE-ONDZ-VERST	348,00	421,08	

4

Fenix 10

Classic - 10 mm dik (zonder randafwerking)		bestelnr.	€ excl. btw	€ incl. btw
Achterwanden t/m 50 mm hoog	per m ¹	FENAW-1-005	26,50	32,07
Achterwanden t/m 100 mm hoog	per m ¹	FENAW-1-010	50,00	60,50
Achterwanden t/m 200 mm hoog	per m ¹	FENAW-1-020	112,00	135,52
Achterwanden t/m 300 mm hoog	per m ¹	FENAW-1-030	174,00	210,54
Achterwanden t/m 400 mm hoog	per m ¹	FENAW-1-040	210,00	254,10
Achterwanden t/m 500 mm hoog	per m ¹	FENAW-1-050	249,00	301,29
Achterwanden t/m 600 mm hoog	per m ¹	FENAW-1-060	296,00	358,16
Achterwanden t/m 700 mm hoog	per m ¹	FENAW-1-070	353,00	427,13
Achterwanden t/m 800 mm hoog	per m ¹	FENAW-1-080	412,00	498,52
Achterwanden t/m 900 mm hoog	per m ¹	FENAW-1-090	430,00	520,30
Achterwanden t/m 1000 mm hoog	per m ¹	FENAW-1-100	497,00	601,37
Achterwanden t/m 1100 mm hoog	per m ¹	FENAW-1-110	559,00	676,39
Achterwanden t/m 1200 mm hoog	per m ¹	FENAW-1-120	585,00	707,85
Achterwanden t/m 1350 mm hoog	per m ¹	FENAW-1-135	687,00	831,27
Achterwanden t/m 1500 mm hoog	per m ¹	FENAW-1-150	758,00	917,18
Premium - 10 mm dik (zonder randafwerking)				
Achterwanden t/m 50 mm hoog	per m ¹	FENAW-2-005	40,00	48,40
Achterwanden t/m 100 mm hoog	per m ¹	FENAW-2-010	67,00	81,07
Achterwanden t/m 200 mm hoog	per m ¹	FENAW-2-020	163,00	197,23
Achterwanden t/m 300 mm hoog	per m ¹	FENAW-2-030	231,00	279,51
Achterwanden t/m 400 mm hoog	per m ¹	FENAW-2-040	287,00	347,27
Achterwanden t/m 500 mm hoog	per m ¹	FENAW-2-050	355,00	429,55
Achterwanden t/m 600 mm hoog	per m ¹	FENAW-2-060	408,00	493,68
Achterwanden t/m 700 mm hoog	per m ¹	FENAW-2-070	484,00	585,64
Achterwanden t/m 800 mm hoog	per m ¹	FENAW-2-080	562,00	680,02
Achterwanden t/m 900 mm hoog	per m ¹	FENAW-2-090	598,00	723,58
Achterwanden t/m 1000 mm hoog	per m ¹	FENAW-2-100	685,00	828,85
Achterwanden t/m 1100 mm hoog	per m ¹	FENAW-2-110	766,00	926,86
Achterwanden t/m 1200 mm hoog	per m ¹	FENAW-2-120	810,00	980,10
Achterwanden t/m 1350 mm hoog	per m ¹	FENAW-2-135	940,00	1.137,40
Achterwanden t/m 1500 mm hoog	per m ¹	FENAW-2-150	1040,00	1.258,40
Ultimo - 10 mm dik (zonder randafwerking)				
Achterwanden t/m 50 mm hoog	per m ¹	FENAW-3-005	53,00	64,13
Achterwanden t/m 100 mm hoog	per m ¹	FENAW-3-010	97,00	117,37
Achterwanden t/m 200 mm hoog	per m ¹	FENAW-3-020	209,00	252,89
Achterwanden t/m 300 mm hoog	per m ¹	FENAW-3-030	312,00	377,52
Achterwanden t/m 400 mm hoog	per m ¹	FENAW-3-040	377,00	456,17
Achterwanden t/m 500 mm hoog	per m ¹	FENAW-3-050	446,00	539,66
Achterwanden t/m 600 mm hoog	per m ¹	FENAW-3-060	569,00	688,49
Achterwanden t/m 700 mm hoog	per m ¹	FENAW-3-070	673,00	814,33
Achterwanden t/m 800 mm hoog	per m ¹	FENAW-3-080	775,00	937,75
Achterwanden t/m 900 mm hoog	per m ¹	FENAW-3-090	840,00	1.016,40
Achterwanden t/m 1000 mm hoog	per m ¹	FENAW-3-100	952,00	1.151,92
Achterwanden t/m 1100 mm hoog	per m ¹	FENAW-3-110	1061,00	1.283,81
Achterwanden t/m 1200 mm hoog	per m ¹	FENAW-3-120	1132,00	1.369,72
Achterwanden t/m 1250 mm hoog	per m ¹	FENAW-3-125	1257,00	1.520,97

Bereken per deel: afronden naar boven op 100 mm, minimaal 600 mm.

Afwerking		bestelnr.	€ excl. btw	€ incl. btw
Zichtzijde polijsten enkel facet (1F)		per m ¹ FENAW-1F	29,00	35,09
Zichtzijde polijsten dubbel facet (2F)		per m ¹ FENAW-2F	46,00	55,66
Verstek 45 graden zagen aan kopse kant		per m ¹ FENAW-U45	73,00	88,33

Uitsparingen				
Uitsparingen stopcontacten (rond 70 mm)		per stuk FENAW-WCD	60,00	72,60
Afwijkende uitsparing (kleiner dan 490 x 450 mm)		per stuk FENAW-KPL-ROND	92,00	111,32

Extra bewerkingen				
Schuine zijde zonder randafwerking		per stuk FENAW-S	76,00	91,96
Afgeronde hoek tot radius 300 mm, zonder randafwerking		per stuk FENAW-R30	173,00	209,33
Afgeronde hoek vanaf radius 300 mm, zonder randafwerking		per stuk FENAW-R31	320,00	387,20
Hoekuitsparing zonder randafwerking (twee zijden)		per stuk FENAW-KOL-A	87,00	105,27
Kolomuitsparing zonder randafwerking (drie zijden)		per stuk FENAW-KOL3-A	113,00	136,73

Hoek- of kolomuitsparingen zijn altijd met binnenradius van 5 mm
Een randafwerking aan een bewerking altijd apart berekenen!

Stollenwand - type A half vrijstaand				
	Diepte t/m 300 mm	per m ¹ FESTOL-A-030	402,00	486,42
	Diepte t/m 650 mm	per m ¹ FESTOL-A-065	738,00	892,98
	Diepte t/m 900 mm	per m ¹ FESTOL-A-090	1009,00	1.220,89
	Diepte t/m 1200 mm	per m ¹ FESTOL-A-120	1279,00	1.547,59
	Diepte t/m 1500 mm	per m ¹ FESTOL-A-150	1554,00	1.880,34

Stollenwand breedte 30 t/m 100 mm

Stollenwand - type B volledig vrijstaand				
	Diepte t/m 300 mm	per m ¹ FESTOL-B-030	673,00	814,33
	Diepte t/m 650 mm	per m ¹ FESTOL-B-065	1041,00	1.259,61
	Diepte t/m 900 mm	per m ¹ FESTOL-B-090	1344,00	1.626,24
	Diepte t/m 1200 mm	per m ¹ FESTOL-B-120	1681,00	2.034,01
	Diepte t/m 1500 mm	per m ¹ FESTOL-B-150	1957,00	2.367,97

Stollenwand breedte 30 t/m 100 mm

- > De voor- en achterzijde zijn standaard afgewerkt. De stol is dus in combinatie met onderkasten zowel vrijstaand als tegen de muur te gebruiken.
- > De zichtbare delen aan de kastzijde zoals bij plint en deur zijn afgewerkt in Fenix.
- > De niet zichtbare delen van type A aan de kastzijde zijn voorzien van hout zodat de stol eenvoudig tegen de kast aangeschroefd kan worden.
- > De zichtbare delen van type A worden aan de binnenzijde voor 140 mm omgezet.
- > De maattoleranties tussen blad, stol en kasten liggen zeer kritisch. Wij adviseren daarom 2 mm per zichtzijde overstek van het blad t.o.v. de stol.
- > Om aansluiting tussen stol en blad te garanderen, adviseren wij aan te geven aan welke zijde de stol zich bevindt.
- > Stollen die als ondersteuning dienen voor tafels zonder onderkasten zijn op aanvraag.
- > Berekenen per stol: afronden op 100 mm naar boven, minimumprijs 600 mm.

4

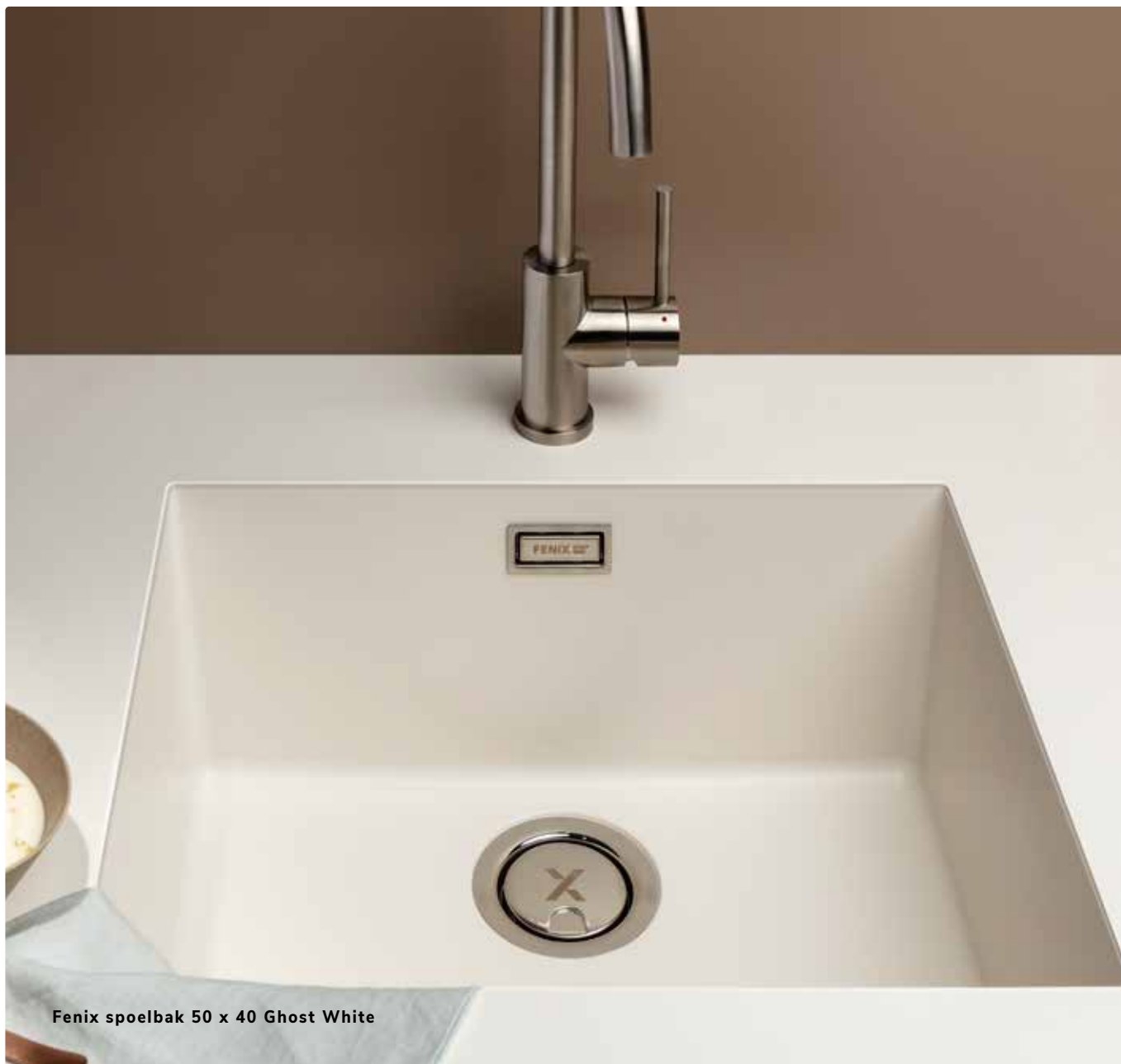
Fenix
10

Fenix spoelbak 50 x 40 Ghost White

Productinformatie

Deze matte, FENIX INTEGRATED SOLUTIONS kunststof spoelbak is gemaakt van o.a. kwarts, nanotechdeeltjes en zes innovatieve soorten acryl. Hierdoor is deze spoelbak zeer stoot- en slijtvast en bovendien UV- en vlekbestendig.

Combinatie met een kokendwaterkraan is niet mogelijk. Pas op met kokendhete olie en pannen die direct van het vuur komen. Deze kunnen de bak beschadigen.

De Fenix-spoelbakken hiernaast zijn uit voorraad leverbaar. Overige kleuren hebben een levertijd van 6 weken.

Let op:

- > alleen leverbaar i.c.m. een Fenix 10-werkblad (niet in Fenix 09 mogelijk)
- > licht kleurverschil tussen blad en spoelbak mogelijk i.v.m. ander materiaal
- > geen vlakbouw mogelijk

Onderhoudsadvies

- > Voor het dagelijkse onderhoud heeft u niet meer nodig dan een warm sopje van wat afwasmiddel en een spons of microvezeldoek. Om kalkvlekken te voorkomen is het aan te raden de spoelbak te drogen met bijvoorbeeld een theedoek.
- > Bij hardnekkige vlekken kunt u verdunde bleek aanbrengen op een doek en hiermee de vlek verwijderen. Goed naspoelen met lauwwarm water en de bak nadrogen.
- > Kalkvlekken kunt u verwijderen met schoonmaakazijn. Spoel goed na met lauwwarm water en droog de bak na.

Let op:

- > Zuren en agressieve stoffen tasten de spoelbak aan en kunnen vlekken of kleine gaatjes in de spoelbak veroorzaken. Voorbeelden zijn gootsteenontstoppingsmiddelen, zilverpoets, gebitsreiniger, S39 en zoetzuur (oplossingen)
- > Kokendhete olie en een pan die direct van het vuur komt, kunnen de spoelbak beschadigen
- > Niet mogelijk i.c.m. een kokendwaterkraan

Fenix spoelbak 50 x 40 Bold Black



Afmeting (uitw.): 539-439-217 mm
Afmeting (inw.): 500-400-200 mm

Voormaat: 90 mm
Min. Kastbreedte: 600 mm

Compleet met rvs powerplug, wandoverloop en sifon.

Let op: prijs is inclusief uitsparing en montage.

Uitvoering	bestelnr.	€ excl. btw	€ incl. btw
semi-onderbouw	FE-SON-5040-BOB	1309,00	1.583,89
onderbouw	FE-OND-5040-BOB	1309,00	1.583,89



4

Fenix 10

Fenix spoelbak 50 x 40 Ghost White



Afmeting (uitw.): 539-439-217 mm
Afmeting (inw.): 500-400-200 mm

Voormaat: 90 mm
Min. Kastbreedte: 600 mm

Compleet met rvs powerplug, wandoverloop en sifon.

Let op: prijs is inclusief uitsparing en montage.

Uitvoering	bestelnr.	€ excl. btw	€ incl. btw
semi-onderbouw	FE-SON-5040-GOW	1309,00	1.583,89
onderbouw	FE-OND-5040-GOW	1309,00	1.583,89



Fenix spoelbak 50 x 40 Cast Iron



Afmeting (uitw.): 539-439-217 mm
Afmeting (inw.): 500-400-200 mm

Voormaat: 90 mm
Min. Kastbreedte: 600 mm

Compleet met rvs powerplug, wandoverloop en sifon.

Let op: prijs is inclusief uitsparing en montage.

Uitvoering	bestelnr.	€ excl. btw	€ incl. btw
semi-onderbouw	FE-SON-5040-CAI	1309,00	1.583,89
onderbouw	FE-OND-5040-CAI	1309,00	1.583,89



Fenix spoelbak 50 x 40 overige kleuren

Kleur	Afmeting (uitw.):	Afmeting (inw.):	Uitvoering	bestelnr.	€ excl. btw	€ incl. btw
Beige Arizona	539-439-217 mm	500-400-200 mm	semi-onderbouw	FE-SON-5040-xxx	1409,00	1.704,89
Castoro Ottawa	539-439-217 mm	500-400-200 mm	onderbouw	FE-OND-5040-xxx	1409,00	1.704,89
Forest Green	Voormaat: 90 mm	Min. Kastbreedte: 600 mm	Compleet met rvs powerplug, wandoverloop en sifon.			
Ghost White	Let op: prijs is inclusief uitsparing en montage. Levertijd is ca 6 weken.					
Gray Land						
Night Blue						
Pure Brown						



Classic		kleurstaal	volledige plaat
Kleur: Beige Arizona Dikte: 0.9 mm Max. afmeting: 4000 x 1200 Bijzonderheden:			
Kleur: Bold Black Dikte: 0.9 mm Max. afmeting: 4000 x 1200 Bijzonderheden:			
Kleur: Brown Sugar Dikte: 0.9 mm Max. afmeting: 4000 x 1200 Bijzonderheden:			
Kleur: Cast Iron Dikte: 0.9 mm Max. afmeting: 4000 x 1200 Bijzonderheden:			
Kleur: Castoro Ottawa Dikte: 0.9 mm Max. afmeting: 4000 x 1200 Bijzonderheden:			
Kleur: Forest Green Dikte: 0.9 mm Max. afmeting: 4000 x 1200 Bijzonderheden:			
Kleur: Ghost White Dikte: 0.9 mm Max. afmeting: 4000 x 1200 Bijzonderheden:			
Kleur: Gray Land Dikte: 0.9 mm Max. afmeting: 4000 x 1200 Bijzonderheden:			

4

Fenix 0.9

Hoewel de foto's in dit hoofdstuk u een goed beeld geven van onze kleuren, kunnen deze in werkelijkheid enigszins afwijken. Raadpleeg altijd uw monsters.

Premium	kleurstaal	volledige plaat
Kleur: Heavy Metal Dikte: 0.9 mm Max. afmeting: 4000 x 1200 Bijzonderheden:		
Kleur: Ice Cream Dikte: 0.9 mm Max. afmeting: 4000 x 1200 Bijzonderheden:		
Kleur: Night Blue Dikte: 0.9 mm Max. afmeting: 4000 x 1200 Bijzonderheden:		
Kleur: Pure Brown Dikte: 0.9 mm Max. afmeting: 4000 x 1200 Bijzonderheden:		
Kleur: Soft Steel Dikte: 0.9 mm Max. afmeting: 4000 x 1200 Bijzonderheden:		



Fenix 0.9

Hoewel de foto's in dit hoofdstuk u een goed beeld geven van onze kleuren, kunnen deze in werkelijkheid enigszins afwijken. Raadpleeg altijd uw monsters.

Kleur	dikte	maximale afmeting
-------	-------	-------------------

Classic		
Beige Arizona (0748)	0.9 mm	4000 x 1200 mm
Bold Black (0720)	0.9 mm	4000 x 1200 mm
Brown Sugar (2629)	0.9 mm	4000 x 1200 mm
Cast Iron (0718)	0.9 mm	4000 x 1200 mm
Castoro Ottawa (0717)	0.9 mm	4000 x 1200 mm
Forest Green (0750)	0.9 mm	4000 x 1200 mm
Ghost White (0029)	0.9 mm	4000 x 1200 mm
Gray Land (0724)	0.9 mm	4000 x 1200 mm
Heavy Metal (2630)	0.9 mm	4000 x 1200 mm
Ice Cream (0030)	0.9 mm	4000 x 1200 mm
Night Blue (0754)	0.9 mm	4000 x 1200 mm
Pure Brown (0749)	0.9 mm	4000 x 1200 mm
Soft Steel (2638)	0.9 mm	4000 x 1200 mm

Materiaal

Samenstelling

Toplaag

0.9 mm hpl (high pressure laminate): meerdere, met melaminehars doordrenkte lagen die onder hoge druk zijn samengeperst. De bovenste laag is het decorpapier, welke is voorzien van een nanotech toplaag. Deze zorgt ervoor dat het oppervlak zijde zacht aanvoelt en unieke eigenschappen kent.



Basismateriaal

verlijmd op Greengridz, multiplex of spaanplaat

Productomschrijving

(max.) afmetingen:	4000 x 1200 mm
dikte:	afhankelijk van basismateriaal
gewicht:	Greengridz 38 mm: 8 kg/m ²
	multiplex 38 mm: 18 kg/m ²
	spaانplaat 38 mm: 25 kg/m ²
toepassingen:	maatwerkbladen, achterwanden, stollenwanden en vensterbanken

Eigenschappen

Voordelen

- > speciale nanotechcoating
- > soft touch
- > zelfherstellend vermogen
- > antibacteriële eigenschappen
- > extreem mat oppervlak
- > fingerprintproof
- > niet statisch
- > groot formaat dus nagenoeg onbeperkte mogelijkheden qua model
- > groot formaat dus zelden naden in de lengterichting
- > watervast (multiplex en Greengridz)
- > zeer stabiel i.v.m. dubbelzijdige beplakking (Greengridz)
- > FSC-gecertificeerd
- > relatief kleine ecologische voetafdruk (Greengridz)
- > minder CO₂-uitstoot (Greengridz)
- > CARB2-keurmerk (Greengridz)
- > licht van gewicht (Greengridz)
- > biologisch afbreekbaar en 100% recyclebaar (Greengridz)

Aandachtspunten

- > snijplanken en onderzetters gebruiken (krassen,

schroeiplekken en deuken onherstelbaar)!

- > bladen in donkere kleuren zijn niet krasgevoeliger dan andere bladen. Wel zijn eenmaal ontstane krassen sneller zichtbaar (krassen vallen niet onder de garantie)
- > pas achter kookplaten alleen Fenix 0.9-achterwanden toe i.c.m. een BP-saver
- > door de diepere oppervlaktestructuur vraagt het schoonmaken een intensievere en regelmatige aanpak
- > niet mogelijk in combinatie met Pitt Cooking
- > voor garantiebepalingen en Algemene Voorwaarden zie www.dekkerzevenhuizen.nl/klantportaal

Bestelling (zie voorwoord pagina 0.12)

- > bij prijsberekening lengtematen naar boven afronden op 100 mm (min. 600 mm)
- > (standaard)maattolerantie 2 mm (lengte, diepte, hoogte)
- > minimale bladlengte bij twee (of meer) delen is 110 mm (i.v.m. de koppeling)
- > minimale hoogte bij achterwanden is 100 mm
- > bewerkingen en randafwerkingen apart berekenen
- > bij opgedikte randlijsten altijd uitsparingsmaten vermelden i.v.m. aanpassing opdikrand
- > bij na- of herleveringen is er kans op kleurverschil tussen de delen. Dit is geen reden tot reclamatie
- > bij een opbouw spoelbak wordt alleen de uitsparing gemaakt; de bak wordt niet gemonteerd. Vlakbouw en semi-onderbouw spoelbakken worden altijd gemonteerd meegeleverd i.v.m. de juiste pasvorm en een waterdichte afdichting
- > bij FXGPR 25 spoelbakmontage m.b.v. houten klosjes (i.v.m. de dikte van het materiaal); opletten bij kastmaten; blad voldoende ondersteunen
- > los geplaatste tussen- of onderbouwbakken raden wij sterk af, omdat zelfs een multiplexblad onherstelbaar zal beschadigen door het langdurig inwerken van vocht bij de randafwerking. Dit is inherent aan het materiaal en geen reden voor reclamatie.
- > bij gedessineerde of contrastrijke toplagen van hoekbladen en achterwanden kunnen kleurverschillen ontstaan bij de koppeling, of door de lichtinval en/of printrichting van het decor (onvermijdelijk).
- > order voorzien van kleur, afmetingen, alle uitsparingen (incl. type spoelbak en kookplaat plus evt. diameter), voormaat bij uitsparingen, corpusmaat bij hogekastaansluiting, plaats plus type randafwerking (bij vermelding positie vaatwasser

wordt montagestrook aangebracht en bij voorkeur een keukentekening

- > evt. inmeting, levering of montage op commissieadres, incl. gewenste data, op order vermelden (bij nieuwbouw nieuwe adres) met telefoonnummer overdag (bij voorkeur ook mobiel nummer)
- > mallen min. vier weken vóór uitleverweek aanleveren op ware grootte en van degelijk materiaal (hout), ook melding van maken op orderformulier en datum doorgeven aan chauffeur (zie ook het hoofdstuk 'Diensten en service')
- > houdt bij vrijhangende delen en bladen met een overspanning onderstaande maximale afmetingen aan. Als de afstanden groter zijn, dan is extra ondersteuning (d.m.v. een barsteun/tafelpeet, (stollen) wand of L-profiel) noodzakelijk.

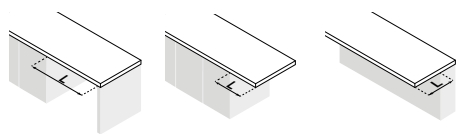

materiaaldikte (mm)	L = max. (mm):	L = max. (mm):	L = max. (mm):
Greengridz 25 / 32 / 38	800 / 1400 / 1500	300 / 500 / 500	300 / 500 / 500
Greengridz 50 / 60 / 80	1600 / 1800 / 1900	500 / 600 / 700	500 / 600 / 700
Multiplex 32 / 38	1200 / 1300	400 / 400	400 / 400
Multiplex 50 t/m 100	1200	400	400
Spaanplaat 32 / 38	700 / 800	200 / 250	200 / 250

Stuur altijd een tekening en een toelichting vanuit uw bestelprogramma. Stuur u beide, dan houden wij de tekening aan. Controleer ook altijd uw orderbevestiging, want die is bindend.

Basismateriaal

- > **FXGP:** lichtgewicht watervast plaatmateriaal (Greengridz); geschikt voor vlakbouw van spoelbakken.
- > **FXRM:** watervast verlijmd multiplex; geschikt voor vlakbouw of semi-onderbouw van spoelbakken
- > **FXRS:** spaanplaat; geschikt voor diverse opbouwspoelbakken

Randlijsten

- > **Kunststof randafwerking ABS:** 2 mm facet, ook in 50 t/m 98 mm hoog (blad rondom opgedikt)
- > **Aluminium randlijst** 3 mm facet; standaard 38 mm; ook in 62 mm hoog (blad rondom opgedikt)

Overige uitvoeringen

- > **FXNAW:** 8 mm mdf-achterwandmateriaal; voorzijde met Fenix 0.9, achterzijde met vochtwerend kraftpapier
- > **FXGP-STOL 25 tot en met FXGP-STOL 98:** stollenwand van Greengridz, voor montage op de zijwand van de keuken zó dat het blad er (min.) 2 mm overheen komt te liggen; standaard aan drie zijden afgewerkt, met Fenix 0.9, afwerking overige zijden tegen meerprijs; kleuren buiten de collectie zijn niet mogelijk. Bij een brugconstructie wordt het bovenblad van Greengridz en de staander van multiplex gemaakt
- > **FXSTOL 25 tot en met FXSTOL 62:** stollenwand van lichtgewicht blokjes watervast verlijmd multiplex; voor montage op de zijkant van de keuken zó dat het blad er (min.) 2 mm overheen komt te liggen; standaard aan drie zijden afgewerkt met Fenix 0.9, afwerking overige zijden tegen meerprijs; brugconstructie mogelijk in FXSTOL 62

Wijziging en annulering

- > Zie orderbevestiging.

Wijzigen en annuleren bij bladen in kleuren en spoelbakken buiten de standaard collectie zijn niet mogelijk (worden speciaal voor u besteld)

Levering

- > levertijd 4 weken (In vakantieperiode langer)
- > inkratten voor extra bescherming noodzakelijk bij:
 - Blad met spoelbak: breder dan 600 mm en langer dan 4000 mm
 - Blad zonder spoelbak: breder dan 900 mm en langer dan 4000 mm
- > montaguevoorschrift, onderhoudsadvies en garantievoorwaarden mee-geleverd
- > let op: i.v.m. het risico op breuk kan het bij grote uitsparingen of lange bladen voorkomen dat een deel van de uitsparing nog in het blad zit. Houdt u hier a.u.b. rekening mee, zeker wanneer de consument zelf het blad plaatst

Bestelling goed controleren! Na ondertekening van de vrachtbrief kunnen beschadigingen niet meer gereclameerd worden.

Inmeting en plaatsing

› zie hoofdstuk 'Diensten en service' of volgens bijsluiters

4

Onderhoud

Dagelijks onderhoud

Neem uw blad dagelijks af met een keukendoekje en een schoon sopje van wat afwasmiddel. Spoel altijd goed na met lauwwarm water en maak uw blad droog met een schone, droge theedoek of keukenpapier. Hierdoor worden resterend vuil en eventuele zeep- en waterresten geabsorbeerd.

Periodiek onderhoud

Om gemakkelijk vuil en gebruikssporen te verwijderen kunt u ook de cleaningspray uit de Fenix onderhoudsset gebruiken. Dit product is verkrijgbaar in de online shop. Spoel wel altijd goed na met lauwwarm water en maak uw blad droog met een schone, droge theedoek of keukenpapier.

Specifieke vlekken verwijderen

Vet, koffie/thee of rode wijn (glimmende of bruine vlekken)

Laat de Fenix cleaningspray of een schoon sopje van wat afwasmiddel even inwerken totdat het vuil begint te reageren. Dan behandelen met een melaminespons. Maak deze licht vochtig en knijp deze dan uit voor voldoende wrijving. Spoel altijd goed na met lauwwarm water en maak uw blad droog met een schone, droge theedoek of keukenpapier.

Kalkvlekken (doffe witte of bruine vlekken)

Laat de schoonmaakazijn even inwerken. Dan behandelen met een melaminespons. Maak deze licht vochtig en knijp deze dan uit voor voldoende wrijving. Spoel altijd goed na met lauwwarm water en maak uw blad droog met een schone, droge theedoek of keukenpapier. Pas hier goed op dat schoonmaakazijn niet in contact kan komen met marmer of hardsteen.

Inkt, verf of nicotine

Verwijder de ingetrokken vlekken van inkt, verf, nicotine of viltstift met wasbenzine of terpentine en het

melaminesponsje. Spoel altijd goed na met lauwwarm water en maak uw blad droog met een schone, droge theedoek of keukenpapier.

Hardnekkige vlekken verwijderen

Gebruik een droge melaminespons. Door de wrijving wordt het vuil verwijderd. Spoel altijd goed na met lauwwarm water en maak uw blad droog met een schone, droge theedoek of keukenpapier. Zijn de vlekken of kringen wel minder geworden, maar nog niet helemaal weg? Herhaal dit proces dan. Deze behandeling is niet voor het dagelijks onderhoud van uw blad!

Let op: gebruik NOOIT harde schuurmiddelen zoals staalwol, schuurpapier of diamant. Ze kunnen het bladoppervlak permanent beschadigen!

Kleine krassen

Werk oppervlakkige krassen weg met een droge melaminespons. Door de wrijving ontstaat warmte. Dit activeert het thermisch herstel.

Tips

- › Vloeistoffen nooit laten opdrogen. Laat vetten of voedingsmiddelen niet onnodig lang op het blad liggen.
- › Gebruik NOOIT agressieve reinigingsmiddelen zoals verfabijt, kwast-, metaal- of ovenreinigers, chloor, gootsteenontstoppers of andere chemische middelen!

Meer informatie!

Wilt u meer informatie en schoonmaaktips of lezen over speciale aanbiedingen van professionele cleaners? Kijk dan op: www.dekkerzevenhuizen.nl/onderhoud

Fenix NTM onderhoudsset

artikelnummer: 290129

Deze onderhoudsset bevat een cleaningspray, een melaminespons, een microvezeldoekje en schoonmaakinstructies.

www.dekkerzevenhuizen.nl/shop







Werkblad Fenix Beige Arizona

4

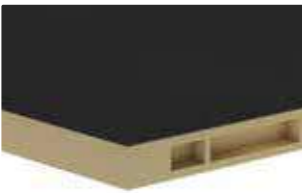
Fenix 0,9

FXGPR 25			bestelnr.	€ excl. btw	€ incl. btw
	Bladen t/m 250 mm breed	per m ¹	FXGPR25-025	170,00	205,70
	Bladen t/m 600 mm breed	per m ¹	FXGPR25-060	215,00	260,15
	Bladen t/m 650 mm breed	per m ¹	FXGPR25-065	256,00	309,76
	Bladen t/m 750 mm breed	per m ¹	FXGPR25-075	300,00	363,00
	Bladen t/m 900 mm breed	per m ¹	FXGPR25-090	320,00	387,20
	Bladen t/m 1200 mm breed	per m ¹	FXGPR25-120	409,00	494,89

24 mm Greengridz
zonder randafwerking

FXGPR 32					
	Bladen t/m 250 mm breed	per m ¹	FXGPR32-025	175,00	211,75
	Bladen t/m 600 mm breed	per m ¹	FXGPR32-060	216,00	261,36
	Bladen t/m 650 mm breed	per m ¹	FXGPR32-065	257,00	310,97
	Bladen t/m 750 mm breed	per m ¹	FXGPR32-075	310,00	375,10
	Bladen t/m 900 mm breed	per m ¹	FXGPR32-090	324,00	392,04
	Bladen t/m 1200 mm breed	per m ¹	FXGPR32-120	416,00	503,36

32 mm Greengridz
zonder randafwerking

FXGPR 38					
	Bladen t/m 250 mm breed	per m ¹	FXGPR38-025	203,00	245,63
	Bladen t/m 600 mm breed	per m ¹	FXGPR38-060	258,00	312,18
	Bladen t/m 650 mm breed	per m ¹	FXGPR38-065	291,00	352,11
	Bladen t/m 750 mm breed	per m ¹	FXGPR38-075	362,00	438,02
	Bladen t/m 900 mm breed	per m ¹	FXGPR38-090	371,00	448,91
	Bladen t/m 1200 mm breed	per m ¹	FXGPR38-120	495,00	598,95

38 mm Greengridz
zonder randafwerking

FXGPR 50					
	Bladen t/m 250 mm breed	per m ¹	FXGPR50-025	203,00	245,63
	Bladen t/m 600 mm breed	per m ¹	FXGPR50-060	258,00	312,18
	Bladen t/m 650 mm breed	per m ¹	FXGPR50-065	291,00	352,11
	Bladen t/m 750 mm breed	per m ¹	FXGPR50-075	362,00	438,02
	Bladen t/m 900 mm breed	per m ¹	FXGPR50-090	371,00	448,91
	Bladen t/m 1200 mm breed	per m ¹	FXGPR50-120	495,00	598,95







50 mm Greengridz
zonder randafwerking

FXGPR 60					
	Bladen t/m 250 mm breed	per m ¹	FXGPR60-025	203,00	245,63
	Bladen t/m 600 mm breed	per m ¹	FXGPR60-060	258,00	312,18
	Bladen t/m 650 mm breed	per m ¹	FXGPR60-065	291,00	352,11
	Bladen t/m 750 mm breed	per m ¹	FXGPR60-075	362,00	438,02
	Bladen t/m 900 mm breed	per m ¹	FXGPR60-090	371,00	448,91
	Bladen t/m 1200 mm breed	per m ¹	FXGPR60-120	495,00	598,95







60 mm Greengridz
zonder randafwerking

FXGPR 80		bestelnr.	€ excl. btw	€ incl. btw
	Bladen t/m 250 mm breed	per m ¹ FXGPR80-025	203,00	245,63
	Bladen t/m 600 mm breed	per m ¹ FXGPR80-060	258,00	312,18
	Bladen t/m 650 mm breed	per m ¹ FXGPR80-065	291,00	352,11
	Bladen t/m 750 mm breed	per m ¹ FXGPR80-075	362,00	438,02
	Bladen t/m 900 mm breed	per m ¹ FXGPR80-090	371,00	448,91
	Bladen t/m 1200 mm breed	per m ¹ FXGPR80-120	495,00	598,95

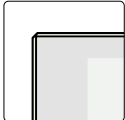
77 mm Greengridz
zonder randafwerking

Hoekverbindingen						
Hoekverbinding 1	(haakse koppeling)		per stuk	FXGPRxx-HV1	63,50	76,84
Hoekverbinding 2	(verstekkoppeling)		per stuk	FXGPRxx-HV2	83,00	100,43
Hoekverbinding 3	(schuin hoekdeel met verstekkoppeling)		per stuk	FXGPRxx-HV3	496,00	600,16
Hoekverbinding 3a	(schuin hoekdeel met haakse koppeling)		per stuk	FXGPRxx-HV3A	553,00	669,13
Hoekverbinding 4	(vol hoekdeel met verstekkoppeling)		per stuk	FXGPRxx-HV4	769,00	930,49
Hoekverbinding 4a	(vol hoekdeel met verstekkoppeling)		per stuk	FXGPRxx-HV4A	782,00	946,22

Compleet met montageset, zie voorwoord pagina 0.15

Randafwerking ABS/PP		bestelnr.	€ excl. btw	€ incl. btw	
 	ABS/PP 25 mm	 per m ¹	FXGPR25-ABS	53,00	64,13
	ABS/PP 32 mm	 per m ¹	FXGPR32-ABS	53,00	64,13
	ABS/PP 38 mm	 per m ¹	FXGPR38-ABS	53,00	64,13
	ABS/PP 50 mm	 per m ¹	FXGPR50-ABS	102,00	123,42
	ABS/PP 60 mm	 per m ¹	FXGPR60-ABS	118,00	142,78
	ABS/PP 80 mm	 per m ¹	FXGPR80-ABS	153,00	185,13

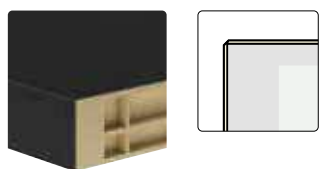

2 mm ABS/PP-rand 25 t/m 38 mm hoog met facet



2 mm ABS/PP-rand 50 t/m 80 mm hoog met facet

4

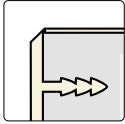
Fenix 0,9

Randafwerking Aluminium					
 	ALF 38 mm	 per m ¹	FXGPR38-ALF	69,00	83,49

3 mm aluminium rand 38 mm hoog met facet



Werkblad Fenix Gray Land

Afwijkende uitvoeringen			bestelnr.	€ excl. btw	€ incl. btw
Onderzijde volledig in de kleur van het blad	(min. 0,2 m ²)	per m ²	FXGPRxx-A-ONDK	171,00	206,91
Inkratten bladen (voor criteria, zie productinformatie)	(toeslag per opstelling)	per stuk	KRAT-HPL-ST	210,00	254,10
Afwerkingen					
Losse afplakstrook (FX) t.b.v. kopse kant t/m 38 mm		per m ¹	FXGPRxx-FX-LOS	8,50	10,29
Losse afplakstrook (FX) t.b.v. kopse kant 50 t/m 80 mm		per m ¹	FXGPRxx-FXO-LOS	25,50	30,86
Uitsparingen					
Uitsparingen opbouw kookplaat, opbouw spoelbak of powerport		per stuk	FXGPRxx-KPL	28,50	34,49
Kraangat in blad (diameter opgeven)		per stuk	FXGPRxx-KRG	15,00	18,15
Kraangat in spoelbak (diameter opgeven)		per stuk	FXGPRxx-KRG035	23,50	28,44
Extra bewerkingen					
Schuine zijde		per stuk	FXGPRxx-S	76,00	91,96
Afgeronde hoek t/m 38 mm hoog (radius min. 50 mm)		per stuk	FXGPRxx-R-ABS	95,00	114,95
Afgeronde hoek 50 t/m 80 mm hoog (radius min. 70 mm)		per stuk	FXGPRxx-R-ABSx	119,00	143,99
Binnenroning t/m 38 mm hoog (radius min. 70 mm)*		per stuk	FXGPRxx-BR-ABS	119,00	143,99
Binnenroning 50 t/m 80 mm hoog (radius min. 100 mm)*		per stuk	FXGPRxx-BR-ABSx	130,00	157,30
Hoek- of kolomuitsparing zonder randafwerking		per stuk	FXGPRxx-KOLOM	49,00	59,29
Hoekuitsparing t.b.v. randafwerking (twee zijden)		per stuk	FXGPRxx-KOL-A	81,00	98,01
Kolomuitsparing t.b.v. randafwerking (drie zijden)		per stuk	FXGPRxx-KOL3-A	99,00	119,79

Een randafwerking aan een bewerking altijd apart berekenen!

FXRM 25

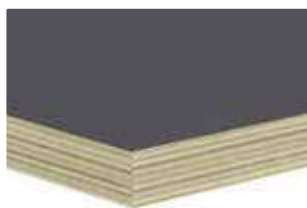

		bestelnr.	€ excl. btw	€ incl. btw
Bladen t/m 250 mm breed	per m ¹	FXRM25-025	171,00	206,91
Bladen t/m 600 mm breed	per m ¹	FXRM25-060	224,00	271,04
Bladen t/m 650 mm breed	per m ¹	FXRM25-065	257,00	310,97
Bladen t/m 750 mm breed	per m ¹	FXRM25-075	309,00	373,89
Bladen t/m 900 mm breed	per m ¹	FXRM25-090	322,00	389,62
Bladen t/m 1200 mm breed	per m ¹	FXRM25-120	422,00	510,62

25 mm multiplex zonder randafwerking

FXRM 32

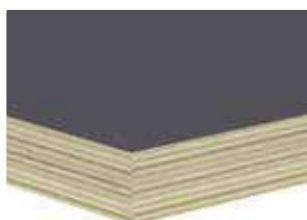

Bladen t/m 250 mm breed	per m ¹	FXRM32-025	186,00	225,06
Bladen t/m 600 mm breed	per m ¹	FXRM32-060	229,00	277,09
Bladen t/m 650 mm breed	per m ¹	FXRM32-065	271,00	327,91
Bladen t/m 750 mm breed	per m ¹	FXRM32-075	329,00	398,09
Bladen t/m 900 mm breed	per m ¹	FXRM32-090	343,00	415,03
Bladen t/m 1200 mm breed	per m ¹	FXRM32-120	440,00	532,40

32 mm multiplex zonder randafwerking

FXRM 38

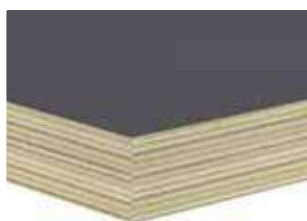

Bladen t/m 250 mm breed	per m ¹	FXRM38-025	214,00	258,94
Bladen t/m 600 mm breed	per m ¹	FXRM38-060	273,00	330,33
Bladen t/m 650 mm breed	per m ¹	FXRM38-065	306,00	370,26
Bladen t/m 750 mm breed	per m ¹	FXRM38-075	383,00	463,43
Bladen t/m 900 mm breed	per m ¹	FXRM38-090	392,00	474,32
Bladen t/m 1200 mm breed	per m ¹	FXRM38-120	522,00	631,62

38 mm multiplex zonder randafwerking

FXRM 50, 62, 80 en 98



Bladen t/m 250 mm breed	per m ¹	FXRMxx-025	214,00	258,94
Bladen t/m 600 mm breed	per m ¹	FXRMxx-060	273,00	330,33
Bladen t/m 650 mm breed	per m ¹	FXRMxx-065	306,00	370,26
Bladen t/m 750 mm breed	per m ¹	FXRMxx-075	383,00	463,43
Bladen t/m 900 mm breed	per m ¹	FXRMxx-090	392,00	474,32
Bladen t/m 1200 mm breed	per m ¹	FXRMxx-120	522,00	631,62

multiplex zonder randafwerking

Hoekverbindingen			Bestelnr.	€ excl. btw	€ incl. btw
Hoekverbinding 1	(haakse koppeling)		per stuk FXRMxx-HV1	63,50	76,84
Hoekverbinding 2	(verstekkoppeling)		per stuk FXRMxx-HV2	83,00	100,43
Hoekverbinding 3	(schuin hoekdeel met verstekkoppeling)		per stuk FXRMxx-HV3	522,00	631,62
Hoekverbinding 3a	(schuin hoekdeel met haakse koppeling)		per stuk FXRMxx-HV3A	581,00	703,01
Hoekverbinding 4	(vol hoekdeel met verstekkoppeling)		per stuk FXRMxx-HV4	810,00	980,10
Hoekverbinding 4a	(vol hoekdeel met verstekkoppeling)		per stuk FXRMxx-HV4A	821,00	993,41

Compleet met montageset, zie voorwoord pagina 0.15

Randafwerking ABS/PP

<p>2 mm ABS/PP-rand 25 t/m 38 mm hoog met facet</p>		ABS/PP 25 mm		per m ¹ FXRM25-ABS	53,00	64,13
		ABS/PP 32 mm		per m ¹ FXRM32-ABS	53,00	64,13
		ABS/PP 38 mm		per m ¹ FXRM38-ABS	53,00	64,13
		ABS/PP 50 mm		per m ¹ FXRM50-ABS	155,00	187,55
		ABS/PP 62 mm		per m ¹ FXRM60-ABS	172,00	208,12
<p>2 mm ABS/PP-rand 50 t/m 98 mm hoog met facet</p>		ABS/PP 80 mm		per m ¹ FXRM80-ABS	207,00	250,47
		ABS/PP 98 mm		per m ¹ FXRM98-ABS	225,00	272,25

Bij een hogekastafwerking altijd de gehele zijde bestellen/berekenen.

Randafwerking Aluminium

<p>3 mm aluminium rand 38 mm hoog met facet</p>		ALF 38 mm		per m ¹ FXRM38-ALF	69,00	83,49
		ALF 62 mm		per m ¹ FXRM60-ALF	207,00	250,47

Bij een hogekastafwerking altijd de gehele zijde bestellen/berekenen.

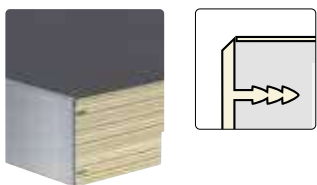

3 mm aluminium rand 62 mm hoog met facet

Afwijkende uitvoeringen			bestelnr.	€ excl. btw	€ incl. btw
Onderzijde volledig in de kleur van het blad*	(min. 0,2 m ²)	per m ²	FXRMxx-A-ONDK	171,00	206,91
Inkratten bladen (voor criteria, zie productinformatie)	(toeslag per opstelling)	per stuk	KRAT-HPL-ST	210,00	254,10

* opgedikt alleen mogelijk in Greengridz

Afwerkingen					
Losse afplakstrook (FX) t.b.v. kopse kant t/m 38 mm		per m ¹	FXRMxx-FX-LOS	8,50	10,29
Losse afplakstrook (FX) t.b.v. kopse kant in opgedikte uitvoering		per m ¹	FXRMxx-FXO-LOS	25,50	30,86

Uitsparingen					
Uitsparingen opbouw kookplaat, opbouw spoelbak of powerport		per stuk	FXRMxx-KPL	28,50	34,49
Kraangat in blad (diameter opgeven)		per stuk	FXRMxx-KRG	15,00	18,15
Kraangat in spoelbak (diameter opgeven)		per stuk	FXRMxx-KRG035	23,50	28,44

Extra bewerkingen					
Schuine zijde		per stuk	FXRMxx-S	76,00	91,96
Afgeronde hoek t/m 38 mm hoog (radius min. 50 mm)		per stuk	FXRMxx-R-ABS	95,00	114,95
Afgeronde hoek in opgedikte uitvoering (radius min. 70 mm)		per stuk	FXRMxx-R-ABSx	119,00	143,99
Binnenrondding t/m 38 mm hoog (radius min. 70 mm)*		per stuk	FXRMxx-BR-ABS	119,00	143,99
Binnenrondding in opgedikte uitvoering (radius min. 100 mm)*		per stuk	FXRMxx-BR-ABSx	130,00	157,30
Hoek- of kolomuitsparing zonder randafwerking		per stuk	FXRMxx-KOLOM	49,00	59,29
Hoekuitsparing t.b.v. randafwerking (twee zijden)		per stuk	FXRMxx-KOL-A	81,00	98,01
Kolomuitsparing t.b.v. randafwerking (drie zijden)		per stuk	FXRMxx-KOL3-A	99,00	119,79







Een randafwerking aan een bewerking altijd apart berekenen!

FXRS 32		bestelnr.	€ excl. btw	€ incl. btw
	Bladen t/m 250 mm breed	per m ¹ FXRS32-025	137,00	165,77
	Bladen t/m 600 mm breed	per m ¹ FXRS32-060	174,00	210,54
	Bladen t/m 900 mm breed	per m ¹ FXRS32-090	280,00	338,80
	Bladen t/m 1200 mm breed	per m ¹ FXRS32-120	342,00	413,82

32 mm spaanplaat zonder randafwerking

FXRS 38		bestelnr.	€ excl. btw	€ incl. btw
	Bladen t/m 250 mm breed	per m ¹ FXRS38-025	144,00	174,24
	Bladen t/m 600 mm breed	per m ¹ FXRS38-060	189,00	228,69
	Bladen t/m 900 mm breed	per m ¹ FXRS38-090	287,00	347,27
	Bladen t/m 1200 mm breed	per m ¹ FXRS38-120	363,00	439,23

38 mm spaanplaat zonder randafwerking

Hoekverbindingen						
Hoekverbinding 1	(haakse koppeling)		per stuk	FXRSxx-HV1	63,50	76,84
Hoekverbinding 2	(verstekkoppeling)		per stuk	FXRSxx-HV2	83,00	100,43
Hoekverbinding 3	(schuin hoekdeel met verstekkoppeling)		per stuk	FXRSxx-HV3	491,00	594,11
Hoekverbinding 3a	(schuin hoekdeel met haakse koppeling)		per stuk	FXRSxx-HV3A	544,00	658,24
Hoekverbinding 4	(vol hoekdeel met verstekkoppeling)		per stuk	FXRSxx-HV4	748,00	905,08
Hoekverbinding 4a	(vol hoekdeel met verstekkoppeling)		per stuk	FXRSxx-HV4A	760,00	919,60

Compleet met montageset, zie voorwoord pagina 0.15



Randafwerking ABS/PP				bestelnr.	€ excl. btw	€ incl. btw
 	ABS/PP 32 mm		per m ¹	FXRS32-ABS	53,00	64,13
	ABS/PP 38 mm		per m ¹	FXRS38-ABS	53,00	64,13

Bij een hogekastafwerking altijd de gehele zijde bestellen/berekenen.

2 mm ABS/PP-rand 32 en 38 mm hoog met facet

4

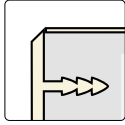
Fenix 0.9







Randafwerking Aluminium						
 	ALF 38 mm		per m ¹	FXRS38-ALF	69,00	83,49
	Bij een hogekastafwerking altijd de gehele zijde bestellen/berekenen.					

3 mm aluminium 38 mm hoog met facet

Afwijkende uitvoeringen						
Inkratten bladen (voor criteria, zie productinformatie)	(toeslag per opstelling)	per stuk	KRAT-HPL-ST	210,00	254,10	







Afweringen						
Losse afplakstrook (FX) t.b.v. kopse kant t/m 38 mm		per m ¹	FXRSxx-FX-LOS	8,50	10,29	

Uitsparingen						
Uitsparingen opbouw kookplaat, opbouw spoelbak of powerport		per stuk	FXRSxx-KPL	28,50	34,49	
Kraangat in blad (diameter opgeven)		per stuk	FXRSxx-KRG	15,00	18,15	



Extra bewerkingen						
Schuine zijde		per stuk	FXRSxx-S	76,00	91,96	
Afgeronde hoek t/m 38 mm hoog (radius min. 50 mm)		per stuk	FXRSxx-R-ABS	95,00	114,95	
Binnenrondding t/m 38 mm hoog (radius min. 70 mm)*		per stuk	FXRSxx-BR-ABS	119,00	143,99	
Hoek- of kolomuitsparing zonder randafwerking		per stuk	FXRSxx-KOLOM	49,00	59,29	
Hoekuitsparing t.b.v. randafwerking (twee zijden)		per stuk	FXRSxx-KOL-A	81,00	98,01	
Kolomuitsparing t.b.v. randafwerking (drie zijden)		per stuk	FXRSxx-KOL3-A	99,00	119,79	



Een randafwerking aan een bewerking altijd apart berekenen!



Achterwanden		bestelnr.	€ excl. btw	€ incl. btw
	Achterwanden t/m 250 mm hoog	per m ¹ FXNAW-025	99,00	119,79
	Achterwanden t/m 600 mm hoog	per m ¹ FXNAW-060	160,00	193,60
	Achterwanden t/m 900 mm hoog	per m ¹ FXNAW-090	241,00	291,61
	Achterwanden t/m 1200 mm hoog	per m ¹ FXNAW-120	294,00	355,74
De minimale hoogte van een achterwand is 100 mm De maximale lengte van een achterwand met Fenix is 4000 mm				



Extra bewerkingen					
Afplakken (met ABS)		per m ¹	FXNAW-FX	29,50	35,70
Losse afplakstrook (FX) t.b.v. kopse kant		per m ¹	FXNAW-FX-LOS	8,50	10,29
Schuine zijde		per stuk	FXNAW-SCHUIN	76,00	91,96
Afgeronde hoek		per stuk	FXNAW-ROND	95,00	114,95
Binnenrondding hoek		per stuk	FXNAW-BR-FX	119,00	143,99
Hoek- of kolomuitsparing zonder randafwerking		per stuk	FXNAW-KOLOM	49,00	59,29
Hoekuitsparing t.b.v. randafwerking (twee zijden)		per stuk	FXNAW-KOL-A	81,00	98,01
Kolomuitsparing t.b.v. randafwerking (drie zijden)		per stuk	FXNAW-KOL3-A	99,00	119,79
Uitsparing stopcontacten (rond 70 mm)		per stuk	FXNAW-KRG070	27,50	33,28
Groef en veer voor het koppelen van achterwanden		per m ¹	FXNAW-VEER	25,00	30,25
Koppeling recht incl. groef en veer		per stuk	FXNAW-HVR	19,50	23,60

Een randafwerking aan een bewerking altijd apart berekenen!

Achterwandprofiel opschroefmodel (max. 6000 mm)					
	Lengte 2650 mm - aluminium	per stuk	RAF-AWP-265-ALU	40,50	49,01
	Lengte 4100 mm - aluminium	per stuk	RAF-AWP-410-ALU	54,00	65,34
	Op maat gemaakt - aluminium	per m ¹	RAF-AWP-OPM1-ALU	20,00	24,20
	Op maat gemaakt - zwart	per m ¹	RAF-AWP-OPM1-ZWA	20,00	24,20
					

135° achterwandprofiel (max. 6000 mm)					
	Aluminium	per m ¹	RAF-AWP-135GRD-ALU	20,00	24,20
	Zwart	per m ¹	RAF-AWP-135GRD-ZWA	20,00	24,20
					

90° achterwandprofiel (max. 6000 mm)					
	Aluminium	per m ¹	RAF-AWP-90GRD-ALU	20,00	24,20
	Zwart	per m ¹	RAF-AWP-90GRD-ZWA	20,00	24,20
					

Wandaansluitprofiel Piccolo (incl. plakstrip)					
	RVS-look 14 x 14 x 3000 mm	per stuk	260665	23,00	27,83
	ALU-look 14 x 14 x 3000 mm	per stuk	260666	23,00	27,83
					

Een profiel a.u.b. met de achterwand meebestellen voor een complete levering

4

Fenix 0.9

FXGPSTOL 25



Stollenwand 24 mm dik, twee zijden afgewerkt met Fenix 0.9 één lange zichtzijde afgewerkt met ABS/PP*

		bestelnr.	€ excl. btw	€ incl. btw
Stollenwanden t/m 380 mm diep	per m ¹	FXGPSTOL-25-038	290,00	350,90
Stollenwanden t/m 600 mm diep	per m ¹	FXGPSTOL-25-060	369,00	446,49
Stollenwanden t/m 900 mm diep	per m ¹	FXGPSTOL-25-090	512,00	619,52
Stollenwanden t/m 1200 mm diep	per m ¹	FXGPSTOL-25-120	653,00	790,13

De maximale lengte is 4000 mm

extra bewerkingen

ABS/PP randafw. aan boven-, onder- of achterzijde	per m ¹	FXGPSTOL-25-ABS-FL	53,00	64,13
---	--------------------	--------------------	-------	--------------

FXGPSTOL 32



Stollenwand 32 mm dik, twee zijden afgewerkt met Fenix 0.9 één lange zichtzijde afgewerkt met ABS/PP*

Stollenwanden t/m 380 mm diep	per m ¹	FXGPSTOL-32-038	301,00	364,21
Stollenwanden t/m 600 mm diep	per m ¹	FXGPSTOL-32-060	386,00	467,06
Stollenwanden t/m 900 mm diep	per m ¹	FXGPSTOL-32-090	531,00	642,51
Stollenwanden t/m 1200 mm diep	per m ¹	FXGPSTOL-32-120	689,00	833,69

De maximale lengte is 4000 mm

extra bewerkingen

ABS/PP randafw. aan boven-, onder- of achterzijde	per m ¹	FXGPSTOL-32-ABS-FL	53,00	64,13
---	--------------------	--------------------	-------	--------------

FXGPSTOL 39



Stollenwand 39 mm dik, twee zijden afgewerkt met Fenix 0.9 één lange zichtzijde afgewerkt met ABS/PP*

Stollenwanden t/m 380 mm diep	per m ¹	FXGPSTOL-39-038	343,00	415,03
Stollenwanden t/m 600 mm diep	per m ¹	FXGPSTOL-39-060	423,00	511,83
Stollenwanden t/m 900 mm diep	per m ¹	FXGPSTOL-39-090	562,00	680,02
Stollenwanden t/m 1200 mm diep	per m ¹	FXGPSTOL-39-120	725,00	877,25

De maximale lengte is 4000 mm

extra bewerkingen

ABS/PP randafw. aan boven-, onder- of achterzijde	per m ¹	FXGPSTOL-39ABSF	53,00	64,13
ALF Alu randafw. aan voorzijde (i.p.v. ABS/PP)	per m ¹	FXGPSTOL-39-ALF	19,00	22,99
ALF Alu randafw. aan boven-, onder- of achterzijde	per m ¹	FXGPSTOL-39-ALF-FL	57,00	68,97

*Alle randafwerkingen aangeven op de tekening a.u.b
Stollenwanden worden standaard aan drie zijden afgewerkt met Fenix. Tegen een meerprijs kunnen ook overige zijden worden afgewerkt.
Stuur altijd de keukentekening of een situatieschets mee.

Let op: houdt bij bladen met stollen altijd 2 mm overstek aan in de lengte en in de breedte

FXGPSTOL 50



Stollenwand 50 mm dik, twee zijden afgewerkt met Fenix 0.9 één lange zichtzijde afgewerkt met ABS/PP*

		bestelnr.	€ excl. btw	€ incl. btw
Stollenwanden t/m 380 mm diep	per m ¹	FXGPSTOL-50-038	401,00	485,21
Stollenwanden t/m 600 mm diep	per m ¹	FXGPSTOL-50-060	473,00	572,33
Stollenwanden t/m 900 mm diep	per m ¹	FXGPSTOL-50-090	615,00	744,15
Stollenwanden t/m 1200 mm diep	per m ¹	FXGPSTOL-50-120	766,00	926,86

De maximale lengte is 4000 mm

extra bewerkingen

ABS/PP randafw. aan boven-, onder- of achterzijde	per m ¹	FXGPSTOL-50ABSF	63,00	76,23
---	--------------------	-----------------	-------	--------------

FXGPSTOL 60



Stollenwand 60 mm dik, twee zijden afgewerkt met Fenix 0.9 één lange zichtzijde afgewerkt met ABS/PP*

Stollenwanden t/m 380 mm diep	per m ¹	FXGPSTOL-60-038	411,00	497,31
Stollenwanden t/m 600 mm diep	per m ¹	FXGPSTOL-60-060	478,00	578,38
Stollenwanden t/m 900 mm diep	per m ¹	FXGPSTOL-60-090	635,00	768,35
Stollenwanden t/m 1200 mm diep	per m ¹	FXGPSTOL-60-120	792,00	958,32

De maximale lengte is 4000 mm

extra bewerkingen

ABS/PP randafw. aan boven-, onder- of achterzijde	per m ¹	FXGPSTOL-60-ABS-FL	74,00	89,54
---	--------------------	--------------------	-------	--------------

FXGPSTOL 80



Stollenwand 80 mm dik, twee zijden afgewerkt met Fenix 0.9 één lange zichtzijde afgewerkt met ABS/PP*

Stollenwanden t/m 380 mm diep	per m ¹	FXGPSTOL-80-038	422,00	510,62
Stollenwanden t/m 600 mm diep	per m ¹	FXGPSTOL-80-060	500,00	605,00
Stollenwanden t/m 900 mm diep	per m ¹	FXGPSTOL-80-090	660,00	798,60
Stollenwanden t/m 1200 mm diep	per m ¹	FXGPSTOL-80-120	818,00	989,78

De maximale lengte is 4000 mm

extra bewerkingen

ABS/PP randafw. aan boven-, onder- of achterzijde	per m ¹	FXGPSTOL-80-ABS-FL	78,00	94,38
---	--------------------	--------------------	-------	--------------

*Alle randafwerkingen aangeven op de tekening a.u.b

Stollenwanden worden standaard aan drie zijden afgewerkt met Fenix. Tegen een meerprijs kunnen ook overige zijden worden afgewerkt.

Stuur altijd de keukentekening of een situatieschets mee.

Let op: houdt bij bladen met stollen altijd 2 mm overstek aan in de lengte en in de breedte

FXGPSTOL 98



Stollenwand 98 mm dik, twee zijden afgewerkt met Fenix 0.9 één lange zichtzijde afgewerkt met ABS/PP*

	per m ¹	bestelnr.	€ excl. btw	€ incl. btw
Stollenwanden t/m 380 mm diep		FXGPSTOL-98-038	437,00	528,77
Stollenwanden t/m 600 mm diep		FXGPSTOL-98-060	513,00	620,73
Stollenwanden t/m 900 mm diep		FXGPSTOL-98-090	677,00	819,17
Stollenwanden t/m 1200 mm diep		FXGPSTOL-98-120	848,00	1026,08

De maximale lengte is 4000 mm

extra bewerkingen

ABS/PP randafw. aan boven-, onder- of achterzijde	per m ¹	FXGPSTOL-98-ABS-FL	83,00	100,43
---	--------------------	--------------------	-------	---------------

*Alle randafwerkingen aangeven op de tekening a.u.b

Stollenwanden worden standaard aan drie zijden afgewerkt met Fenix. Tegen een meerprijs kunnen ook overige zijden worden afgewerkt. Stuur altijd de keukentekening of een situatieschets mee.

Let op: houdt bij bladen met stollen altijd 2 mm overstek aan in de lengte en in de breedte

Plankendrager t.b.v. Greengridz planken



Plankendrager gemonteerd in Greengridz stol 39	per stuk	GPSTOL39-PDG	33,00	39,93
Plankendrager gemonteerd in Greengridz stol 50	per stuk	GPSTOL50-PDG	33,00	39,93
Plankendrager gemonteerd in Greengridz stol 60	per stuk	GPSTOL60-PDG	33,00	39,93
Uitsparing voor spot van 57 mm	per stuk	SUIT-KPL-SPOT57	28,50	34,49
Uitsparing voor spot van 68 mm	per stuk	SUIT-KPL-SPOT68	28,50	34,49

	diepte(mm)	kg / m ²
	170	180
	200	160
	250	100

GG
MD0400

Mogelijk bij Greengridz planken van 39, 50 en 60 mm dikte.

Bladlengte: minimaal 300 mm, maximaal 4000 mm

Bladdiepte: minimaal 170 mm, maximaal 250 mm

Bij elke vergroting van de bladlengte met 500 mm of minder, 1 extra plankendrager bestellen.

Spotgaten (optioneel) worden in het midden van het schap gemaakt. A.u.b. de hartmaat op de tekening aangeven.

Gemiddeld per 400 mm één bevestigingspen.

Geen spotgat mogelijk ter hoogte van een bevestigingspen.

FXSTOL 25



Stollenwand 25 mm dik,
twee zijden afgewerkt met Fenix
0.9 één lange zichtzijde afgewerkt
met ABS/PP*

		bestelnr.	€ excl. btw	€ incl. btw
Stollenwanden t/m 380 mm diep	per m ¹	FXSTOL-25-038	353,00	427,13
Stollenwanden t/m 600 mm diep	per m ¹	FXSTOL-25-060	452,00	546,92
Stollenwanden t/m 900 mm diep	per m ¹	FXSTOL-25-090	625,00	756,25
Stollenwanden t/m 1200 mm diep	per m ¹	FXSTOL-25-120	803,00	971,63

De maximale lengte is 4000 mm

extra bewerkingen

ABS/PP randafw. aan boven-, onder- of achterzijde	per m ¹	FXSTOL-25-ABS-F	53,00	64,13
---	--------------------	-----------------	-------	--------------

FXSTOL 32



Stollenwand 32 mm dik,
twee zijden afgewerkt met Fenix
0.9 één lange zichtzijde afgewerkt
met ABS/PP*

Stollenwanden t/m 380 mm diep	per m ¹	FXSTOL-32-038	346,00	418,66
Stollenwanden t/m 600 mm diep	per m ¹	FXSTOL-32-060	444,00	537,24
Stollenwanden t/m 900 mm diep	per m ¹	FXSTOL-32-090	611,00	739,31
Stollenwanden t/m 1200 mm diep	per m ¹	FXSTOL-32-120	792,00	958,32

De maximale lengte is 4000 mm

extra bewerkingen

ABS/PP randafw. aan boven-, onder- of achterzijde	per m ¹	FXSTOL-32-ABS-F	53,00	64,13
---	--------------------	-----------------	-------	--------------

FXSTOL 39



Stollenwand 39 mm dik,
twee zijden afgewerkt met Fenix
0.9 één lange zichtzijde afgewerkt
met ABS/PP*

Stollenwanden t/m 380 mm diep	per m ¹	FXSTOL-40-038	395,00	477,95
Stollenwanden t/m 600 mm diep	per m ¹	FXSTOL-40-060	487,00	589,27
Stollenwanden t/m 900 mm diep	per m ¹	FXSTOL-40-090	648,00	784,08
Stollenwanden t/m 1200 mm diep	per m ¹	FXSTOL-40-120	833,00	1007,93

De maximale lengte is 4000 mm

extra bewerkingen

ABS/PP randafw. aan boven-, onder- of achterzijde	per m ¹	FXSTOL-40-ABS-F	53,00	64,13
ALF Alu randafw. aan voorzijde (i.p.v. ABS/PP)	per m ¹	FXSTOL-40-ALF	19,00	22,99
ALF Alu randafw. aan boven-, onder- of achterzijde	per m ¹	FXSTOL-40-ALF-FL	57,00	68,97

*Alle randafwerkingen aangeven op de tekening a.u.b

Stollenwanden worden standaard aan drie zijden afgewerkt met Fenix. Tegen een meerprijs kunnen ook overige zijden worden afgewerkt.

Stuur altijd de keukentekening of een situatieschets mee.

Let op: houdt bij bladen met stollen altijd 2 mm overstek aan in de lengte en in de breedte

FXSTOL 50



Stollenwand 50 mm dik**, twee zijden afgewerkt met Fenix 0.9 één lange zichtzijde afgewerkt met ABS/PP*

		bestelnr.	€ excl. btw	€ incl. btw
Stollenwanden t/m 380 mm diep	per m ¹	FXSTOL-50-038	545,00	659,45
Stollenwanden t/m 600 mm diep	per m ¹	FXSTOL-50-060	643,00	778,03
Stollenwanden t/m 900 mm diep	per m ¹	FXSTOL-50-090	837,00	1012,77
Stollenwanden t/m 1200 mm diep	per m ¹	FXSTOL-50-120	1041,00	1259,61

De maximale lengte is 4000 mm

extra bewerkingen

ABS/PP randafw. aan boven-, onder- of achterzijde	per m ¹	FXSTOL-50-ABS-F	63,00	76,23
---	--------------------	-----------------	-------	--------------

4

Fenix
0.9

FXSTOL 62



Stollenwand 62 mm dik**, twee zijden afgewerkt met Fenix 0.9 één lange zichtzijde afgewerkt met ABS/PP*

Stollenwanden t/m 380 mm diep	per m ¹	FXSTOL-62-038	559,00	676,39
Stollenwanden t/m 600 mm diep	per m ¹	FXSTOL-62-060	649,00	785,29
Stollenwanden t/m 900 mm diep	per m ¹	FXSTOL-62-090	863,00	1044,23
Stollenwanden t/m 1200 mm diep	per m ¹	FXSTOL-62-120	1076,00	1301,96

De maximale lengte is 4000 mm
Brugconstructie mogelijk

extra bewerkingen

ABS/PP randafw. aan boven-, onder- of achterzijde	per m ¹	FXSTOL-62-ABS6F	74,00	89,54
ALF Alu randafw. aan voorzijde (i.p.v. ABS/PP)	per m ¹	FXSTOL-62-ALF	45,00	54,45
ALF Alu randafw. aan boven-, onder- of achterzijde	per m ¹	FXSTOL-62-ALF-FL	109,00	131,89

Stelpootjes



Stelpootjes incl. inslagmoer 30 mm (min. 10 mm, max. 30 mm)	per 10 st.	FXSTOL-STEL10	24,00	29,04
--	------------	---------------	-------	--------------

* Alle randafwerkingen aangeven op de tekening a.u.b

** I.v.m. gewichtsbesparing zijn deze stollen aan de binnenzijde op verschillende plaatsen uitgekamerd.

Stollenwanden worden standaard aan drie zijden afgewerkt met Fenix. Tegen een meerprijs kunnen ook overige zijden worden afgewerkt.

Stuur altijd de keukentekening of een situatieschets mee.

Let op: houdt bij bladen met stollen altijd 2 mm overstek aan in de lengte en in de breedte

Plankendrager t.b.v. multiplex planken		bestelnr.	€ excl. btw	€ incl. btw						
	Plankendrager gemonteerd in multiplex stol 32	per stuk STOL32-PDM	33,00	39,93						
	Plankendrager gemonteerd in multiplex stol 39	per stuk STOL39-PDM	33,00	39,93						
<table border="1"> <thead> <tr> <th>diepte(mm)</th> <th>kg / m²</th> </tr> </thead> <tbody> <tr> <td>150</td> <td>180</td> </tr> <tr> <td>200</td> <td>160</td> </tr> </tbody> </table>		diepte(mm)	kg / m ²	150	180	200	160			
diepte(mm)	kg / m ²									
150	180									
200	160									

Mogelijk bij multiplex planken van 32 en 39 mm dikte.
 Bladlengte: minimaal 300 mm, maximaal 4000 mm
 Bladdiepte: minimaal 150 mm, maximaal 200 mm
 Bij elke vergroting van de bladlengte met 500 mm of minder, 1 extra plankendrager bestellen.



Brugverbinding t.b.v. STOL 62 in multiplex (onzichtbaar)					
	Draadeind 1030 mm	per stuk	240411**	17,00	20,57
	Platenset (inclusief montage materiaal) Afmeting: 80 x 40 mm 	per stuk	240410**	18,00	21,78
** orderafhandeling via afdeling keukenaccessoires, draadeinden zelf op maat maken					
	Bewerking per staander 62 mm dik	per stuk	STOL62-BRUG	56,00	67,76
	Let op: extra hoogte 6 mm 				



besteloverzicht per staand deel (max. 1030 mm hoog)

Diepte staander	Draadeind	Platenset	Bewerking
< 600 mm	2x	2x	1x
610 - 900 mm	3x	3x	1x
910 - 1200 mm	4x	4x	1x

Voordelen



Stootvast



Innovatief design



Natuurlijke uitstraling



V-groove



Watervast

Iconen



Alle bewerkingen, randen, stollen en spoelbakken vallen in deze conditiegroep. De prijsgroepen hebben een afwijkende korting en worden apart vermeld.



Maximale lengtemaat



Maximale breedtemaat



Geaderd patroon. Loopt niet standaard door bij overgangen van bladdelen.



Vlekgevoelig



Nieuwe kleur in de collectie

Keurmerken



Greenguard

De missie van Dekker is een verantwoord gebruik van natuurlijke grondstoffen en een milieuvriendelijke inrichting van de processen. Dekker kijkt naar een gezonde toekomst – letterlijk en figuurlijk – en weegt keer op keer af wat de beste oplossing is. Voor iedereen. Die aandacht voor de omgeving, binnen en buiten, blijkt ook uit de internationale erkende certificaten die onze leveranciers hebben behaald: Greenguard en Greenguard Gold. De certificaten bewijzen dat de producten voldoen aan de strengste richtlijnen op het gebied van emissie van schadelijke stoffen in het binnenmilieu.



NSF

Evora Quartz is getest en gekeurd conform de NSF/ANSI 51-norm voor voedselcontact. NSF is wereldwijd de grootste, onafhankelijke keuringsdienst op het gebied van volksgezondheid. De instantie inspecteert periodiek - en onaangekondigd - of de producten voldoen aan de normen. Het certificaat vertelt u dat het plaatmateriaal Evora Quartz veilig zijn in contact met voedsel.



AMK

Het AMK is de handels- en servicevereniging voor de gehele keukenbranche en is betrokken op het gebied van technologie & standaardisatie, marketing & public relations, internationalisering en beurzen en streeft de volgende doelen na: bevordering van de vraag naar individueel geplande (inbouw)keukens; sectoroverschrijdende, fabrikantneutrale ondersteuning en promotie van bedrijven die actief zijn in de keukenindustrie; definitie van de normen van moderne keukens op het gebied van ergonomie, comfort, energie-efficiëntie, enz.; ontwikkeling van en deelname aan (internationale) normen, richtlijnen en voorschriften voor keukens om foutkosten en klachten te vermijden.

Normen en richtlijnen voor Evora Quartz zijn vastgelegd in MERKBLATT 010 (zie www.dekkerzevenhuizen.nl/gegevensbladen).



EVORA QUARTZ

Inhoud

- 5.3 Kleurenoverzicht
- 5.12 Productinformatie
- 5.16 Basismateriaal
- 5.18 Randafwerkingen
- 5.19 Uitsparingen en extra bewerkingen
- 5.20 Achterwanden, tegelplinten en vensterbanken
- 5.22 Afwerkingen, extra bewerkingen en stollenwanden



Werkblad Evora Quartz Sphere (P)

Easy	kleurstaal	volledige plaat
Kleur: Easy Black P Dikte: 12 mm Oppervlak: Polished Max. afmeting: 3150 x 1350 Bijzonderheden:		
Kleur: Easy Clay H Dikte: 12 mm Oppervlak: Honed Max. afmeting: 3150 x 1350 Bijzonderheden:		
Kleur: Easy Cloud V Dikte: 12 mm Oppervlak: Velvet Max. afmeting: 3000 x 1350 Bijzonderheden:		
Kleur: Easy Concord V Dikte: 12 mm Oppervlak: Velvet Max. afmeting: 3000 x 1350 Bijzonderheden:		
Kleur: Easy Gems P Dikte: 12 mm Oppervlak: Polished Max. afmeting: 3000 x 1350 Bijzonderheden:		
Kleur: Easy Grey P Dikte: 12 mm Oppervlak: Polished Max. afmeting: 3150 x 1350 Bijzonderheden:		
Kleur: Easy Miner P Dikte: 12 mm Oppervlak: Polished Max. afmeting: 3150 x 1350 Bijzonderheden:		
Kleur: Easy Moon P Dikte: 12 mm Oppervlak: Polished Max. afmeting: 3000 x 1350 Bijzonderheden:		

Hoewel de foto's in dit hoofdstuk u een goed beeld geven van onze kleuren, kunnen deze in werkelijkheid enigszins afwijken. Raadpleeg altijd uw monsters.

Easy

kleurstaal

volledige plaat

Kleur: **Easy Rock**

Dikte: 12 mm

Oppervlak: Polished

Max. afmeting:

Bijzonderheden:



Kleur: **Easy Rock**

Dikte: 12 mm

Oppervlak: Velvet

Max. afmeting:

Bijzonderheden:



Kleur: **Easy Star**

Dikte: 12 mm

Oppervlak: Polished

Max. afmeting:

Bijzonderheden:



Kleur: **Easy White**

Dikte: 12 mm

Oppervlak: Polished

Max. afmeting:

Bijzonderheden:

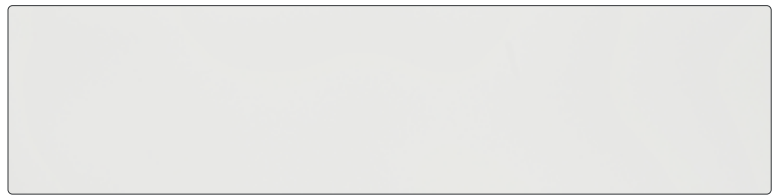

5

Hoewel de foto's in dit hoofdstuk u een goed beeld geven van onze kleuren, kunnen deze in werkelijkheid enigszins afwijken. Raadpleeg altijd uw monsters.

Smart	kleurstaal	volledige plaat
Kleur: Argus Dikte: 12 mm Oppervlak: Honed Max. afmeting: Bijzonderheden:		
Kleur: Attica Dikte: 12 mm Oppervlak: Polished Max. afmeting: Bijzonderheden:		
Kleur: Brume Dikte: 12 mm Oppervlak: Velvet Max. afmeting: Bijzonderheden:	 	
Kleur: Hydra Dikte: 12 mm Oppervlak: Honed Max. afmeting: Bijzonderheden:		
Kleur: Mammoth Dikte: 12 mm Oppervlak: Velvet Max. afmeting: Bijzonderheden:		
Kleur: Naga Dikte: 12 mm Oppervlak: Honed Max. afmeting: Bijzonderheden:		
Kleur: Tambora Dikte: 12 mm Oppervlak: Honed Max. afmeting: Bijzonderheden:	 	
Kleur: Whale Dikte: 12 mm Oppervlak: Velvet Max. afmeting: Bijzonderheden:	 	

Hoewel de foto's in dit hoofdstuk u een goed beeld geven van onze kleuren, kunnen deze in werkelijkheid enigszins afwijken. Raadpleeg altijd uw monsters.

Classic

kleurstaal

volledige plaat

Kleur: **Lucca P**
 Dikte: 12 mm
 Oppervlak: Polished
 Max. afmeting: 3000 x 1350
 Bijzonderheden:

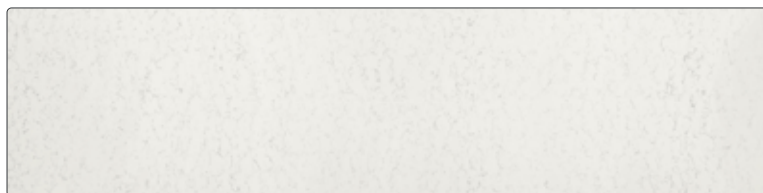
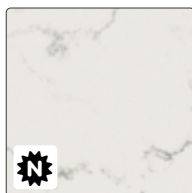

Kleur: **Polar Grey P**
 Dikte: 12 mm
 Oppervlak: Polished
 Max. afmeting: 3000 x 1350
 Bijzonderheden:



Kleur: **Polar White P**
 Dikte: 12 mm
 Oppervlak: Polished
 Max. afmeting: 3000 x 1350
 Bijzonderheden:

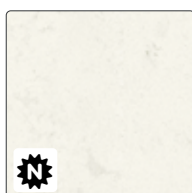

Kleur: **Serra P**
 Dikte: 12 mm
 Oppervlak: Polished
 Max. afmeting: 3000 x 1350
 Bijzonderheden:



Kleur: **Vezza P**
 Dikte: 12 mm
 Oppervlak: Polished
 Max. afmeting: 3000 x 1350
 Bijzonderheden:

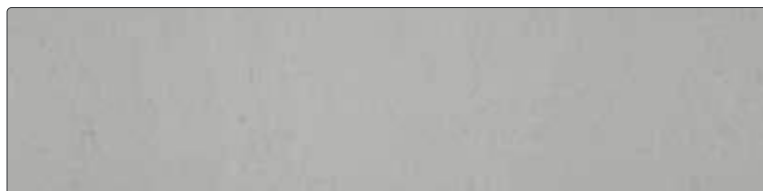

Kleur: **Viper P**
 Dikte: 12 mm
 Oppervlak: Polished
 Max. afmeting: 3000 x 1350
 Bijzonderheden:

5

Hoewel de foto's in dit hoofdstuk u een goed beeld geven van onze kleuren, kunnen deze in werkelijkheid enigszins afwijken. Raadpleeg altijd uw monsters.

Premium		kleurstaal	volledige plaat
<p>Kleur: Calypso </p> <p>Dikte: 12 mm</p> <p>Oppervlak: Polished</p> <p>Max. afmeting: </p> <p>Bijzonderheden:</p>			
<p>Kleur: Extreme White </p> <p>Dikte: 12 mm</p> <p>Oppervlak: Polished</p> <p>Max. afmeting: </p> <p>Bijzonderheden:</p>			
<p>Kleur: Helix </p> <p>Dikte: 12 mm</p> <p>Oppervlak: Polished</p> <p>Max. afmeting: </p> <p>Bijzonderheden: </p>			
<p>Kleur: Nebula </p> <p>Dikte: 12 mm</p> <p>Oppervlak: Polished</p> <p>Max. afmeting: </p> <p>Bijzonderheden: </p>			
<p>Kleur: Pearl Jasmine </p> <p>Dikte: 12 mm</p> <p>Oppervlak: Polished</p> <p>Max. afmeting: </p> <p>Bijzonderheden: </p>			
<p>Kleur: Sphere </p> <p>Dikte: 12 mm</p> <p>Oppervlak: Polished</p> <p>Max. afmeting: </p> <p>Bijzonderheden: </p>			

Hoewel de foto's in dit hoofdstuk u een goed beeld geven van onze kleuren, kunnen deze in werkelijkheid enigszins afwijken. Raadpleeg altijd uw monsters.

Ultimo / Eternal

kleurstaal

volledige plaat

Kleur: **Bianco Calacatta**
 Dikte: 12 mm
 Oppervlak: Polished
 Max. afmeting:
 Bijzonderheden:



Kleur: **Calacatta Classic**
 Dikte: 12 mm
 Oppervlak: Polished
 Max. afmeting:
 Bijzonderheden:

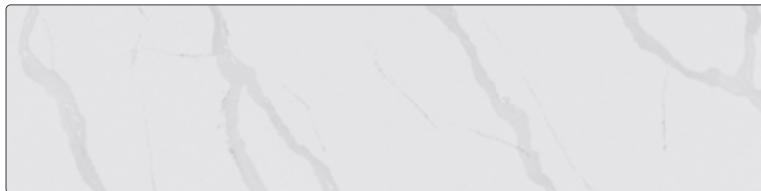

Kleur: **Calacatta Gold**
 Dikte: 12 mm
 Oppervlak: Polished
 Max. afmeting:
 Bijzonderheden:

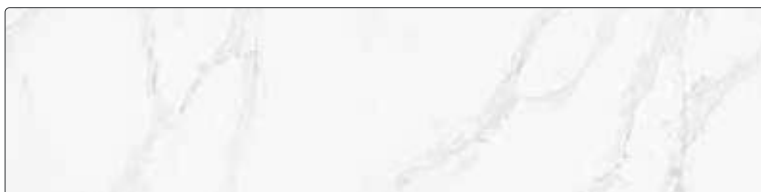

Kleur: **Emperador**
 Dikte: 12 mm
 Oppervlak: Polished
 Max. afmeting:
 Bijzonderheden:



Kleur: **Marquina**
 Dikte: 12 mm
 Oppervlak: Polished
 Max. afmeting:
 Bijzonderheden:



Kleur: **Noir**
 Dikte: 12 mm
 Oppervlak: Polished
 Max. afmeting:
 Bijzonderheden:



Kleur: **Serena**
 Dikte: 12 mm
 Oppervlak: Polished
 Max. afmeting:
 Bijzonderheden:



Kleur: **Statuario**
 Dikte: 12 mm
 Oppervlak: Polished
 Max. afmeting:
 Bijzonderheden:

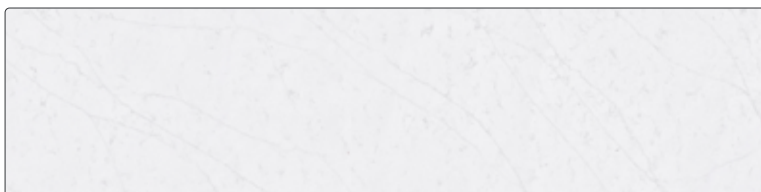
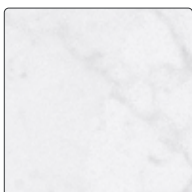

Hoewel de foto's in dit hoofdstuk u een goed beeld geven van onze kleuren, kunnen deze in werkelijkheid enigszins afwijken. Raadpleeg altijd uw monsters.



Werkblad Evora Quartz Polar Grey (P)

Kleur	dikte	oppervlaktestructuur	maximale afmeting	bijzonderheden
Easy				
Easy Black	12 mm	P - Polished	3150 x 1350 mm	
Easy Clay	12 mm	H - Honed	3150 x 1350 mm	
Easy Cloud	12 mm	V - Velvet	3000 x 1350 mm	
Easy Concord	12 mm	V - Velvet	3000 x 1350 mm	
Easy Gems	12 mm	P - Polished	3000 x 1350 mm	
Easy Grey	12 mm	P - Polished	3150 x 1350 mm	
Easy Miner	12 mm	P - Polished	3150 x 1350 mm	
Easy Moon	12 mm	P - Polished	3000 x 1350 mm	
Easy Rock	12 mm	P - Polished	3150 x 1350 mm	
Easy Rock	12 mm	V - Velvet	3150 x 1350 mm	
Easy Star	12 mm	P - Polished	3000 x 1350 mm	
Easy White	12 mm	P - Polished	3150 x 1350 mm	
Smart				
Argus	12 mm	H - Honed	3000 x 1350 mm	
Attica	12 mm	P - Polished	3000 x 1350 mm	
Brume	12 mm	V - Velvet	3000 x 1350 mm	
Hydra	12 mm	H - Honed	3000 x 1350 mm	
Mammoth	12 mm	V - Velvet	3150 x 1350 mm	
Naga	12 mm	H - Honed	3000 x 1350 mm	
Tambora	12 mm	H - Honed	3000 x 1350 mm	
Whale	12 mm	V - Velvet	3000 x 1350 mm	
Classic				
Lucca	12 mm	P - Polished	3000 x 1350 mm	
Polar Grey	12 mm	P - Polished	3000 x 1350 mm	
Polar White	12 mm	P - Polished	3000 x 1350 mm	
Serra	12 mm	P - Polished	3000 x 1350 mm	
Veza	12 mm	P - Polished	3000 x 1350 mm	
Viper	12 mm	P - Polished	3000 x 1350 mm	
Premium				
Calypso	12 mm	P - Polished	3210 x 1510 mm	
Extreme White	12 mm	P - Polished	3150 x 1350 mm	
Helix	12 mm	P - Polished	3210 x 1510 mm	
Nebula	12 mm	P - Polished	3210 x 1510 mm	
Pearl Jasmine	12 mm	P - Polished	3210 x 1510 mm	
Sphere	12 mm	P - Polished	3210 x 1510 mm	
Ultimo / Eternal				
Bianco Calacatta	12 mm	P - Polished	3210 x 1510 mm	
Calacatta Classic	12 mm	P - Polished	3210 x 1510 mm	
Calacatta Gold	12 mm	P - Polished	3210 x 1510 mm	
Emperador	12 mm	P - Polished	3210 x 1510 mm	
Marquina	12 mm	P - Polished	3210 x 1510 mm	
Noir	12 mm	P - Polished	3210 x 1510 mm	
Serena	12 mm	P - Polished	3210 x 1510 mm	
Statuario	12 mm	P - Polished	3210 x 1510 mm	

LET OP: Deze kleuren worden standaard bemonsterd. M.u.v. de Ultimo collectie. I.v.m. het grote kleurverloop worden de monsters ter beschikking gesteld bij opname van een showroomblad.

Behalve de kleuren in het kleurenoverzicht kan Dekker Zevenhuizen vaak ook andere gangbare kleuren leveren. Informeer hiervoor bij uw vaste contactpersoon. Let op! Deze kleuren worden door de leverancier van het materiaal bemonsterd. Dekker heeft geen invloed op kleur, tekening en gebruiksgemak van deze materialen. Bladen buiten de collectie worden per commissie besteld. Annuleren is niet mogelijk. Houdt u 2 weken extra levertijd aan.

Uitleg bijzonderheden

- A** Geaderd patroon, loopt standaard niet door bij overgangen van bladdelen. Wel in de randafwerking.
- N** Nieuwe kleur in de collectie
- H** Honed: gezoet oppervlak met een matte uitstraling. Vet en vingerafdrukken zijn eerder zichtbaar.
- P** Polished: gepolijst oppervlak met een glanzende uitstraling
- V** Velvet: matte uitstraling met het onderhoudsgemak van een gepolijst blad. Bij donkere kleuren zullen vet en vingerafdrukken wel eerder zichtbaar zijn dan bij gepolijst.

Uitlopende kleuren 2022 (leverbaar zolang de voorraad strekt)

Ashler	Lipsi
Brilliante	Orei
Chios	Smokey White
Ithaki	

Uitlopende kleuren 2022 (leverbaar in aanvullende collectie)

Griffin	Rhino
Oyster	Shitake
Raven	Slate



Detail mogelijke hoekverbinding.



Detail koppeling hoekverbinding.

Materiaal

Samenstelling

- > natuurlijke kwartskorrels van verschillende grootte (tot 93%)
- > hars gemaakt op biologische of polyester basis
- > pigmenten
- > mogelijke toevoegingen: granietgranulaat, glas, spiegeldeeltjes en kristobaliet

Onderlijming

- > Evora Quartz wordt onderlijmd met Greengridstroken. Deze stroken zijn licht van gewicht, zeer stijf, biologisch afbreekbaar en 100% recyclebaar

Productomschrijving

(max.) afm. standaard:	3000 x 1350 mm en 3150 x 1350 mm
(max.) afm. jumbo:	3210 x 1510 mm
dikte:	12 mm
gewicht:	35 kg/m ² (op basis van een 40 mm opgedikt blad)
oppervlaktestructuur:	<input type="checkbox"/> Honed/gezoet <input type="checkbox"/> Polished/gepolijst <input checked="" type="checkbox"/> Velvet
toepassingen:	maatwerkbladen, achterwanden, stollenwanden, vensterbanken en tegels

Eigenschappen

Voordelen

- > natuurlijke uitstraling
- > watervast (hoeft niet geïmpregneerd te worden)
- > krasbestendiger dan bladen van veel andere materiaalsoorten
- > hygiënisch en niet poreus: voedselresten trekken er niet in
- > verkrijgbaar in zowel graniet tinten als andere kleuren
- > onderhoudsvriendelijk
- > PITT cooking mogelijk
- > patronen lopen door in de rand dankzij V-groove techniek

Oppervlaktestructuren

- > Honed/gezoet (H) is op een speciale wijze gepolijst met als resultaat een matte uitstraling. Hierdoor heeft het oppervlak andere eigenschappen dan gepolijst. Door het gezoete-oppervlak zijn vingerafdrukken en vet eerder zichtbaar en toont de kleur in het gebruik minder egaal dan gepolijst.

- > Polished/gepolijst (P) heeft een glanzende uitstraling en een spiegelglad oppervlak, waardoor het een zeer onderhoudsvriendelijk materiaal is.
- > Velvet (V) heeft een matte uitstraling met het onderhoudsgemak van een gepolijst blad. Bij donkere kleuren zullen vet en vingerafdrukken wel eerder zichtbaar zijn dan bij gepolijst.

Aandachtspunten

- > snijplank en onderzetters gebruiken (krassen, schroeiplekken en breuk/thermoshock onherstelbaar)
- > kleur- en/of structuurverschillen ten opzichte van aangeleverde monsters zijn niet uitgesloten en kunnen geen reden tot afkeuring/reclamatie zijn
- > Honed-varianten zijn vlekgevoeliger door hun open structuur; m.n. donkere bladen lijken door lichtinval en omgevingskleuren niet egaal getint (bij lichte en gemêleerde tinten vrijwel geen hinder van). Deze zijn inherent aan het materiaal en geen reden voor reclamatie
- > voor alle composietkleuren geldt dat er diverse putjes, gaatjes, oppervlaktekrasjes, aders, pigmentophopingen en/of structuurvariaties kunnen voorkomen. Deze zijn inherent aan het materiaal en geen reden voor reclamatie
- > stenen spoelbakken kunnen na verloop van tijd verkleuren. Dit proces wordt versneld door een kokendwaterkraan. Dit is geen reden voor reclamatie
- > bladen in Easy Star hebben kleine putjes, gaatjes en/of oppervlaktekrasjes door toevoeging van stukjes spiegel (voor schittering)
- > bladen in Argus, Hydra en Naga zijn geproduceerd met grotere (natuurlijke) granulaten. Dit kan resulteren in kleine verdiepingen/gaatjes. Dit is geen reden tot reclamatie.
- > vlekken ontstaan tijdens montage door derden en/of vlekken ontstaan tijdens gebruik van het werkblad zijn geen reden voor reclamatie
- > ga nooit op het blad staan of zitten
- > voor garantiebepalingen en Algemene Voorwaarden zie: www.dekkerzevenhuizen.nl/klantportaal

Bestelling (zie voorwoord pagina 0.12)

- > bij prijsberekening lengtematen naar boven afronden op tientallen centimeters (min. 600 mm)
- > (standaard) maattolerantie 3 mm (lengte, diepte, hoogte)
- > bij 20, 30, 40, 60, 80 en 100 mm hoge randafwerking

is het blad standaard rondom opgedikt

- > alle bladdelen gelijktijdig bestellen i.v.m. kleur- en structuurverschillen tussen batches (verschillen blijven dan tot een minimum beperkt, maar enig verschil m.n. bij achterwanden is onvermijdelijk); bij later inmeten plus-minusmaten doorgeven o.v.v. 'reserveren'. Bij na- of herleveringen is kleurverschil tussen delen onvermijdelijk en geen reden tot reclamatie. Gereserveerd materiaal (voor smetplinten) dient u binnen één maand na levering van het blad af te roepen (langere termijn eventueel in overleg)
- > bewerkingen en randafwerkingen apart berekenen
- > uitsparingen 40 mm van de buitenkant van het bladdeel houden; min. afstand tussen uitsparingen 50 mm; min. hoeveelheid materiaal tussen uitsparing en koppeling 50 mm
- > aan alle zijden min. 2 mm overstek houden t.o.v. stollenwand
- > min. 2 mm ruimte houden tussen muren en kasten (i.v.m. de mogelijkheid van uitzetten)
- > bij 12 mm massieve bladen zijn inlegkookplaten en spoelbakken dieper dan 480 mm uitsluitend mogelijk bij een (min.) bladbreedte van 650 mm
- > bij 12 mm massief geen lade mogelijk onder de kookplaat
- > bij vrijhangende delen en bladen met een overspanning moet in sommige gevallen een extra versteviging aangebracht worden. Het bladdeel kan vanaf een randhoogte van 32 mm (VF03) verstevigd worden waarmee het doorhangen wordt voorkomen en het direct strak/netjes is afgewerkt aan de onderzijde. Op de keukentekening dient aangegeven te worden welk deel vrijhangend is en waar de steun vanuit de keuken ophoudt. Iedere situatie is uniek, maar hou als algemene stelregel aan dat voor ieder vrijhangend deel minimaal een 2x zo groot deel aan extra versteviging op de keuken moet liggen (gemiddelde berekeningsfactor is 1,7) Indien het ontwerp grotere overspanningen laat zien of er dient zich een ander constructief vraagstuk aan, neem dan contact op met de binnendienst.

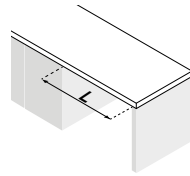

Indien $L > 600$ mm
en $L < 1500$ mm
is extra ondersteuning
noodzakelijk.

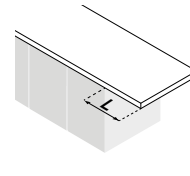

Indien $L > 250$ mm
en $L < 600$ mm
is extra ondersteuning
noodzakelijk.

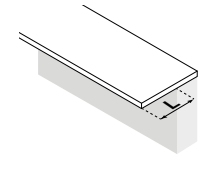

Indien $L > 250$ mm
en $L < 450$ mm
is extra ondersteuning
noodzakelijk.

LET OP: voor 12 mm massieve bladen en 20 mm opgedikt (VF02) geldt dat deze altijd volledig ondersteund moeten zijn

- > om doorbuigen van een massief (zonder onderlijming) of opgedikt keukenblad tot 20 mm (VF02) te voorkomen, is het aanbrengen van extra ondersteuning noodzakelijk. Voor grote kasten van 800 mm of meer raden wij aan gebruik te maken van onze ondersteuningsset.
- > Vlakbouw kookplaten en spoelbakken met een inbouwdiepte van ≥ 5 mm en/of een gewicht ≥ 20 kg dienen extra ondersteund te worden vanuit de kast om (volledig) spanningsvrij te kunnen monteren. Gebruik hiervoor onze ondersteuningsset.

Deze losse ondersteuningsset kunt u bestellen onder artikelnummer DIV-STEUN-GR.

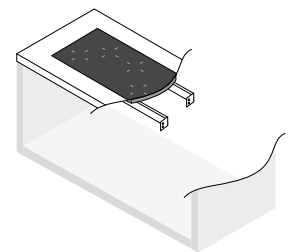
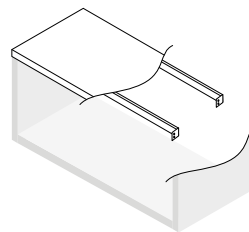

Vorkkoppelingen dienen als volgt uitgewerkt/berekend te worden:

Type A

Type B

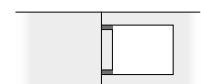
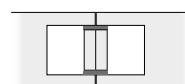

2x uitsparing t.b.v. VORK-A + koppeling (max. 20 x 450 mm) 1x kookplaatuitsparing* + koppeling

Wij raden type A aan i.v.m. het risico op breuk tijdens transport/montage. Zorg ook bij montage voor voldoende ondersteuning onder de koppeling.

*Kookplaatuitsparing bij type B is max. 780 x 490 mm bij een minimale bladdiepte van 600 mm. Bij grotere kookplaatuitsparingen passen we automatisch type A toe.

- > indien de constructie te zwak is voor transport behoudt Dekker zich het recht voor om een gedeelte van de uitsparing te laten staan. Deze dient dan in het werk te worden weggezaagd
- > order voorzien van kleur, afmetingen, alle uitsparingen (incl. type spoelbak en/of kookplaat plus evt. diameter), voormaat bij uitsparingen, corpusmaat bij hogekastaansluiting, plaats en type randafwerking en bij voorkeur een keukentekening
- > evt. inmeting, levering of montage op commissieadres, incl. gewenste data op order vermelden (bij nieuwbouw nieuwe adres!) met telefoonnummer overdag (bij voorkeur ook mobiel nummer)
- > mallen min. vier weken vóór uitleverweek aanleveren op ware grootte en van degelijk materiaal (hout), ook melding van maken op orderformulier en datum doorgeven aan chauffeur (zie ook het hoofdstuk 'Diensten en service')

Stuur altijd een tekening en een toelichting vanuit uw bestelprogramma. Stuur u beide, dan houden wij de tekening aan. Controleer ook altijd uw orderbevestiging, want die is bindend.

Wijziging en annulering

- > Zie orderbevestiging.

Wijzigen en annuleren bij bladen met kleuren en spoelbakken buiten de standaard collectie zijn niet mogelijk (worden speciaal voor u besteld)

Levering

- > levertijd 4-5 weken (rekening houden met benodigde tijd voor inmeting, aflevering en montage! Max. 2 weken vóór aflevering afroepen i.v.m. risico op beschadiging in magazijn en grotere kans op aanwezigheid materiaal van dezelfde partij voor evt. bijbestellingen), in de vakantieperiode langer
- > bladen, achterwanden en smetplinten standaard verpakt in stevige houten kratten
- > spoelbak los meegeleverd
- > montagevoorschrift, onderhoudsadvies en garantievoorwaarden meegeleverd

- > restmateriaal van uitsparingen wordt nooit mee- of nageleverd
- > bij aflevering zorgen voor fysiek geschikte tilhulp, deugdelijke opslagmogelijkheid en vrije loopruimte
- > aflevering op montageadres uitsluitend op aanvraag (zelf transport naar kelders en verdiepingen regelen!)
- > bezorging en montage van uitzonderlijk zware en/of onhandelbare bladdelen uitsluitend op basis van nacalculatie

Bestelling goed controleren! Na ondertekening van de vrachtbrief kunnen beschadigingen niet meer gereclameerd worden.

Inmeting en plaatsing

- > zie hoofdstuk 'Diensten en service'.

Onderhoud

Dagelijks onderhoud

Neem uw blad dagelijks af met een keukendoekje en een schoon sopje van wat afwasmiddel. Spoel altijd goed na met lauwwarm water en maak uw blad droog met een schone, droge theedoek of keukenpapier. Hierdoor worden resterend vuil en eventuele zeep- en waterresten geabsorbeerd.

Voor een optimaal resultaat kiest u voor de Evora Care Kit. De Evora Daily Cleaner is voor het dagelijks onderhoud. Spuit de Daily cleaner op het blad en laat deze 2-3 minuten inwerken. Afnemen met een vochtige doek en maak het blad droog met een schone, droge theedoek of keukenpapier.

Periodiek onderhoud

Om gemakkelijk hardnekkig vuil en gebruikssporen te verwijderen kunt u ook Evora Intensive Cleaner gebruiken, een speciale reiniger voor stenen werkbladen. Breng de Intensive Cleaner onverdund of verdund 1:5 aan met een niet-krassende melaminespons. 5-10 minuten laten inwerken en afnemen met een vochtige doek en maak het blad droog met een schone, droge theedoek of keukenpapier. Spoel wel altijd goed na met lauwwarm water en maak uw blad droog met een schone, droge theedoek of keukenpapier.

Heeft het blad een mat (Honed, Velvet) oppervlak?

Bij een mat (gezoet) oppervlak zijn vetvlekken en vingerafdrukken sneller te zien. Neem uw blad wat vaker

af met een schoon sopje van wat afwasmiddel. Spoel altijd goed na met lauwwarm water en maak uw blad droog met een schone, droge theedoek of keukenpapier. Hierdoor worden resterend vuil en eventuele zeep- en waterresten nog beter geabsorbeerd.

Specifieke vlekken verwijderen

Vet, koffie/thee of rode wijn (glimmende of bruine vlekken)

Laat de Evora Cleaner of een schoon sopje van wat afwasmiddel even inwerken totdat het vuil begint te reageren. Dan behandelen met een melaminespons. Maak deze licht vochtig en knijp deze dan uit voor voldoende wrijving. Spoel altijd goed na met lauwwarm water en maak uw blad droog met een schone, droge theedoek of keukenpapier.

Kalkvlekken (doffe witte of bruine vlekken)

Laat de Intensive Cleaner even inwerken. Dan behandelen met een melaminespons. Maak deze licht vochtig en knijp deze dan uit voor voldoende wrijving. Spoel altijd goed na met lauwwarm water en maak uw blad droog met een schone, droge theedoek of keukenpapier. Bij hardnekkige kalk kan gebruik gemaakt worden van een Sanitair reiniger (www.dekkerzevenhuizen.nl/shop). Voor Graniet kan ook een schoonmaakazijn gebruikt worden. Laat dit niet te lang inwerken. Pas hier goed op dat schoonmaakazijn niet in contact kan komen met marmer of hardsteen.

Inkt, verf of nicotine

Verwijder de ingetrokken vlekken van inkt, verf, nicotine of viltstift in eerste instantie met Intensive Cleaner onverdund. Laat dit 5 minuten inwerken. Dan behandelen met een melaminespons. Maak deze licht vochtig en knijp deze dan uit voor voldoende wrijving. Wanneer dit onvoldoende resultaat geeft, kunt u ook gebruik maken van met wasbenzine of terpentijn. Spoel altijd goed na met lauwwarm water en maak uw blad droog met een schone, droge theedoek of keukenpapier.

Hardnekkige vlekken verwijderen

Gebruik een schuurspons (met nylon kant) en een vloeibaar schuurmiddel. Maak de spons nat zodat het schuurmiddel voldoende wordt verdund en een gepolijst oppervlak niet kan beschadigen. Behandel hierbij altijd een ruimer oppervlak, intensief gebruik op een klein oppervlak kan namelijk tot een glansverschil

leiden. Spoel altijd goed na met lauwwarm water en maak uw blad droog met een schone, droge theedoek of keukenpapier. Zijn de vlekken, kringen of krassen wel minder geworden, maar nog niet helemaal weg? Herhaal dit proces dan. Deze behandeling is niet voor het dagelijks onderhoud van uw blad!

Let op: gebruik NOOIT harde schuurmiddelen zoals staalwol, schuurpapier of diamant. Ze kunnen het bladoppervlak permanent beschadigen!

Bekijk ook de onderhoudsvideo's op www.dekkerzevenhuizen.nl

Tips

- > Vloeistoffen nooit laten opdrogen. Laat vetten of voedingsmiddelen niet onnodig lang op het blad liggen.
- > Gebruik NOOIT agressieve reinigingsmiddelen zoals verfafbijt, kwast-, metaal- of ovenreinigers, chloor, gootsteenontstoppers of andere chemische middelen!

Meer informatie!

Wilt u meer informatie en schoonmaaktips of lezen over speciale aanbiedingen van professionele cleaners? Kijk dan op: www.dekkerzevenhuizen.nl/onderhoud

Evora Care Kit

artikelnummer: 290132

Een reiniger voor periodiek onderhoud. Verwijderd gemakkelijk vuil en gebruikssporen van het Evora werkblad.



Evora Care kit bestaat uit een dagelijkse reiniger (500ml) en een intensieve reiniger (250ml).

www.dekkerzevenhuizen.nl/shop

Easy



12 mm composietsteen (onderlijmd) zonder randafwerking



		bestelnr.	€ excl. btw	€ incl. btw
Bladen t/m 300 mm breed	per m ¹	CO13-0-030	144,00	174,24
Bladen t/m 600 mm breed	per m ¹	CO13-0-060	216,00	261,36
Bladen t/m 650 mm breed	per m ¹	CO13-0-065	233,00	281,93
Bladen t/m 700 mm breed	per m ¹	CO13-0-070	285,00	344,85
Bladen t/m 800 mm breed	per m ¹	CO13-0-080	327,00	395,67
Bladen t/m 900 mm breed	per m ¹	CO13-0-090	388,00	469,48
Bladen t/m 1000 mm breed	per m ¹	CO13-0-100	426,00	515,46
Bladen t/m 1100 mm breed	per m ¹	CO13-0-110	472,00	571,12
Bladen t/m 1200 mm breed	per m ¹	CO13-0-120	536,00	648,56
Bladen t/m 1350 mm breed	per m ¹	CO13-0-135	575,00	695,75
Bladen t/m 1500 mm breed	per m ¹	CO13-0-150	618,00	747,78

5

Smart



12 mm composietsteen (onderlijmd) zonder randafwerking



Bladen t/m 300 mm breed	per m ¹	CO13-9-030	167,00	202,07
Bladen t/m 600 mm breed	per m ¹	CO13-9-060	267,00	323,07
Bladen t/m 650 mm breed	per m ¹	CO13-9-065	289,00	349,69
Bladen t/m 700 mm breed	per m ¹	CO13-9-070	345,00	417,45
Bladen t/m 800 mm breed	per m ¹	CO13-9-080	394,00	476,74
Bladen t/m 900 mm breed	per m ¹	CO13-9-090	452,00	546,92
Bladen t/m 1000 mm breed	per m ¹	CO13-9-100	503,00	608,63
Bladen t/m 1100 mm breed	per m ¹	CO13-9-110	550,00	665,50
Bladen t/m 1200 mm breed	per m ¹	CO13-9-120	608,00	735,68
Bladen t/m 1350 mm breed	per m ¹	CO13-9-135	658,00	796,18
Bladen t/m 1500 mm breed	per m ¹	CO13-9-150	733,00	886,93



Classic











12 mm composietsteen (onderlijmd) zonder randafwerking



Bladen t/m 300 mm breed	per m ¹	CO13-1-030	188,00	227,48
Bladen t/m 600 mm breed	per m ¹	CO13-1-060	343,00	415,03
Bladen t/m 650 mm breed	per m ¹	CO13-1-065	366,00	442,86
Bladen t/m 700 mm breed	per m ¹	CO13-1-070	419,00	506,99
Bladen t/m 800 mm breed	per m ¹	CO13-1-080	477,00	577,17
Bladen t/m 900 mm breed	per m ¹	CO13-1-090	534,00	646,14
Bladen t/m 1000 mm breed	per m ¹	CO13-1-100	592,00	716,32
Bladen t/m 1100 mm breed	per m ¹	CO13-1-110	650,00	786,50
Bladen t/m 1200 mm breed	per m ¹	CO13-1-120	708,00	856,68
Bladen t/m 1350 mm breed	per m ¹	CO13-1-135	758,00	917,18
Bladen t/m 1500 mm breed	per m ¹	CO13-1-150	823,00	995,83

Premium		bestelnr.	€ excl. btw	€ incl. btw
 12 mm composietsteen (onderlijmd) zonder randafwerking 	Bladen t/m 300 mm breed	per m ¹ CO13-2-030	221,00	267,41
	Bladen t/m 600 mm breed	per m ¹ CO13-2-060	435,00	526,35
	Bladen t/m 650 mm breed	per m ¹ CO13-2-065	461,00	557,81
	Bladen t/m 700 mm breed	per m ¹ CO13-2-070	503,00	608,63
	Bladen t/m 800 mm breed	per m ¹ CO13-2-080	575,00	695,75
	Bladen t/m 900 mm breed	per m ¹ CO13-2-090	638,00	771,98
	Bladen t/m 1000 mm breed	per m ¹ CO13-2-100	708,00	856,68
	Bladen t/m 1100 mm breed	per m ¹ CO13-2-110	739,00	894,19
	Bladen t/m 1200 mm breed	per m ¹ CO13-2-120	787,00	952,27
	Bladen t/m 1350 mm breed	per m ¹ CO13-2-135	844,00	1.021,24
Bladen t/m 1500 mm breed	per m ¹ CO13-2-150	928,00	1.122,88	

Ultimo / Eternal				
 12 mm composietsteen (onderlijmd) zonder randafwerking 	Bladen t/m 300 mm breed	per m ¹ CO13-3-030	277,00	335,17
	Bladen t/m 600 mm breed	per m ¹ CO13-3-060	503,00	608,63
	Bladen t/m 650 mm breed	per m ¹ CO13-3-065	529,00	640,09
	Bladen t/m 700 mm breed	per m ¹ CO13-3-070	596,00	721,16
	Bladen t/m 800 mm breed	per m ¹ CO13-3-080	658,00	796,18
	Bladen t/m 900 mm breed	per m ¹ CO13-3-090	713,00	862,73
	Bladen t/m 1000 mm breed	per m ¹ CO13-3-100	788,00	953,48
	Bladen t/m 1100 mm breed	per m ¹ CO13-3-110	832,00	1.006,72
	Bladen t/m 1200 mm breed	per m ¹ CO13-3-120	886,00	1.072,06
	Bladen t/m 1350 mm breed	per m ¹ CO13-3-135	940,00	1.137,40
Bladen t/m 1500 mm breed	per m ¹ CO13-3-150	986,00	1.193,06	

Hoekverbindingen					
Hoekverbinding 1	(haakse koppeling)		per stuk CO13-HV1	53,00	64,13
Hoekverbinding 2	(verstekkoppeling)		per stuk CO13-HV2	123,00	148,83
Hoekverbinding 3	(schuin hoekdeel met verstekkoppeling)		per stuk CO13-x-HV3-105	844,00	1.021,24
Hoekverbinding 3a	(schuin hoekdeel met haakse koppeling)		per stuk CO13-x-HV3A-105	844,00	1.021,24
Hoekverbinding 4	(vol hoekdeel met verstekkoppeling)		per stuk CO13-x-HV4-105	995,00	1.203,95
Hoekverbinding 4a	(vol hoekdeel met verstekkoppeling)		per stuk CO13-x-HV4A-105	995,00	1.203,95

Randafwerking dubbel facet

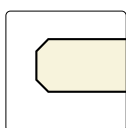

2F



per m¹

bestelnr.	€ excl. btw	€ incl. btw
CO13-2F	56,00	67,76

Dubbel facetrand 12 mm

Randafwerking verstek

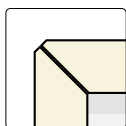

VF02

VF03*

VF04

VF06

VF08

VF10



per m¹

CO13-VF02	102,00	123,42
CO13-VF03	102,00	123,42
CO13-VF04	125,00	151,25
CO13-VF06	159,00	192,39
CO13-VF08	194,00	234,74
CO13-VF10	225,00	272,25

Verstekrand 20 t/m 100 mm met facet

*VF03 heeft een hoogte van 32mm. Houd hiermee rekening

Randafwerking waterkering

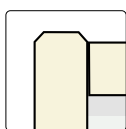

FW02

FW03*

FW04

FW06

FW08

FW10



per m¹

CO13-FW02	102,00	123,42
CO13-FW03	102,00	123,42
CO13-FW04	125,00	151,25
CO13-FW06	159,00	192,39
CO13-FW08	194,00	234,74
CO13-FW10	225,00	272,25

Waterkering 22 t/m 102 mm met facet

*FW03 heeft een hoogte van 34mm. Houd hiermee rekening

Randafwerking gefrijnd

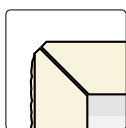

FR02

FR03*

FR04

FR06

FR08

FR10



per m¹

CO13-FR02	216,00	261,36
CO13-FR03	216,00	261,36
CO13-FR04	239,00	289,19
CO13-FR06	273,00	330,33
CO13-FR08	308,00	372,68
CO13-FR10	339,00	410,19

Gefrijnde rand 20 t/m 100 mm

*FR03 heeft een hoogte van 32mm. Houd hiermee rekening

Let op!

- > Bij een hogekast afwerking altijd de gehele zijde bestellen/berekenen.
- > Bij gepolijste kanten (2F, binnenzijde onderbouw uitsparing etc.) zal de structuur van een Velvet afwerking glad worden en daarmee afwijken van het bovenblad.
- > Overige randafwerkingen op aanvraag.

Uitsparingen		bestelnr.	€ excl. btw	€ incl. btw
Uitsparing opbouw kookplaat tot 600 mm breed		per stuk CO13-KOOK-OP1	148,00	179,08
Uitsparing opbouw kookplaat groter dan 600 mm breed		per stuk CO13-KOOK-OP2	193,00	233,53
Uitsparing geïntegreerde kookplaat (technische tekening sturen a.u.b.)		per stuk CO-UIT-KOOK-I	372,00	450,12
Uitsparing t.b.v. vorkkoppeling type A (2x berekenen), max. 20 x 450 mm		per stuk CO13-KOOK-OP	96,50	116,77
Uitsparing geïntegreerde powerport/bedieningspaneel Selsiuz/Gessi/Osiris (max. 200 x 200 mm)		per stuk CO-UITVKKL	196,00	237,16
Uitsparing geïntegreerde spoelbak max. 450 x 450 mm		per stuk CO-UITVK	253,00	306,13
Uitsparing geïntegreerde spoelbak vanaf 450 x 450 mm		per stuk CO-UITVKGR	335,00	405,35
Uitsparing onderbouw spoelbak max. 450 x 450 mm		per stuk CO-ONDVK	440,00	532,40
Uitsparing onderbouw spoelbak vanaf 450 x 450 mm		per stuk CO-ONDVKGR	550,00	665,50
Toeslag spoelbakken buiten collectie (.....= artikelnummer baksparring)		per stukB	100,00	121,00
Kraangat in blad (diameter opgeven)		per stuk CO13-KRG	40,00	48,40
Kraangat in spoelbak (diameter opgeven)		per stuk KRG035	23,50	28,44
Uitsparing opbouw powerport/-stopcontact (Ø 70-120 mm)		per stuk CO13-KPL-ROND	118,00	142,78
Extra bewerkingen				
Schuine zijde zonder randafwerking		per stuk CO13-S	76,00	91,96
Afgeronde hoek tot radius 300 mm, zonder randafwerking		per stuk CO13-R30	173,00	209,33
Afgeronde hoek vanaf radius 300 mm, zonder randafwerking		per stuk CO13-R31	319,00	385,99
Hoekuitsparing zonder randafwerking (twee zijden)		per stuk CO13-KOL-A	87,00	105,27
Kolomuitsparing zonder randafwerking (drie zijden)		per stuk CO13-KOL3-A	113,00	136,73
Onderlijming t.b.v. vaatwasser (600 x 600 mm, à 204 euro/m²)		per stuk CO13-ONDZ-VW	73,44	88,86
Volledige onderlijming		per m² CO-ONDZ-MAS	204,00	246,84
Extra versteviging i.v.m. vrijhangende delen vanaf VF03		per m² CO-ONDZ-VERST	348,00	421,08
Cascade A (1000 mm lengte)		per stuk CO-CASCADE	1.416,00	1.713,36
Cascade B (1500 mm lengte)		per stuk CO-CASCADE2	1.573,00	1.903,33
Afdruipgroeven A (4 st. 400 mm)		per stuk CO-AFD4-400	325,00	393,25
Afdruipgroeven B (4 st. 500 mm)		per stuk CO-AFD4-500	430,00	520,30

Een randafwerking aan een bewerking altijd apart berekenen!

Onderhoudsset



De Evora Care Kit is een reiniger voor periodiek onderhoud. Verwijdert gemakkelijk vuil en gebruikssporen van het Evora werkblad.

290132

27,27

33,00

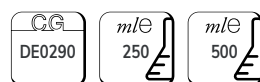

5

Easy 12 mm dik (zonder randafwerking)		bestelnr.	€ excl. btw	€ incl. btw
Achterwanden t/m 50 mm hoog	per m ¹	CONAW-0-005	29,00	35,09
Achterwanden t/m 100 mm hoog	per m ¹	CONAW-0-010	45,00	54,45
Achterwanden t/m 200 mm hoog	per m ¹	CONAW-0-020	89,00	107,69
Achterwanden t/m 300 mm hoog	per m ¹	CONAW-0-030	144,00	174,24
Achterwanden t/m 400 mm hoog	per m ¹	CONAW-0-040	167,00	202,07
Achterwanden t/m 500 mm hoog	per m ¹	CONAW-0-050	188,00	227,48
Achterwanden t/m 600 mm hoog	per m ¹	CONAW-0-060	216,00	261,36
Achterwanden t/m 700 mm hoog	per m ¹	CONAW-0-070	285,00	344,85
Achterwanden t/m 800 mm hoog	per m ¹	CONAW-0-080	327,00	395,67
Achterwanden t/m 900 mm hoog	per m ¹	CONAW-0-090	388,00	469,48
Achterwanden t/m 1000 mm hoog	per m ¹	CONAW-0-100	426,00	515,46
Achterwanden t/m 1100 mm hoog	per m ¹	CONAW-0-110	472,00	571,12
Achterwanden t/m 1200 mm hoog	per m ¹	CONAW-0-120	536,00	648,56
Achterwanden t/m 1350 mm hoog	per m ¹	CONAW-0-135	575,00	695,75
Achterwanden t/m 1500 mm hoog	per m ¹	CONAW-0-150	618,00	747,78





Smart 12 mm dik (zonder randafwerking)				
Achterwanden t/m 50 mm hoog	per m ¹	CONAW-9-005	35,00	42,35
Achterwanden t/m 100 mm hoog	per m ¹	CONAW-9-010	51,00	61,71
Achterwanden t/m 200 mm hoog	per m ¹	CONAW-9-020	100,00	121,00
Achterwanden t/m 300 mm hoog	per m ¹	CONAW-9-030	167,00	202,07
Achterwanden t/m 400 mm hoog	per m ¹	CONAW-9-040	199,00	240,79
Achterwanden t/m 500 mm hoog	per m ¹	CONAW-9-050	236,00	285,56
Achterwanden t/m 600 mm hoog	per m ¹	CONAW-9-060	267,00	323,07
Achterwanden t/m 700 mm hoog	per m ¹	CONAW-9-070	345,00	417,45
Achterwanden t/m 800 mm hoog	per m ¹	CONAW-9-080	394,00	476,74
Achterwanden t/m 900 mm hoog	per m ¹	CONAW-9-090	452,00	546,92
Achterwanden t/m 1000 mm hoog	per m ¹	CONAW-9-100	503,00	608,63
Achterwanden t/m 1100 mm hoog	per m ¹	CONAW-9-110	550,00	665,50
Achterwanden t/m 1200 mm hoog	per m ¹	CONAW-9-120	608,00	735,68
Achterwanden t/m 1350 mm hoog	per m ¹	CONAW-9-135	658,00	796,18
Achterwanden t/m 1500 mm hoog	per m ¹	CONAW-9-150	733,00	886,93



Classic 12 mm dik (zonder randafwerking)				
Achterwanden t/m 50 mm hoog	per m ¹	CONAW-1-005	40,00	48,40
Achterwanden t/m 100 mm hoog	per m ¹	CONAW-1-010	58,00	70,18
Achterwanden t/m 200 mm hoog	per m ¹	CONAW-1-020	117,00	141,57
Achterwanden t/m 300 mm hoog	per m ¹	CONAW-1-030	188,00	227,48
Achterwanden t/m 400 mm hoog	per m ¹	CONAW-1-040	233,00	281,93
Achterwanden t/m 500 mm hoog	per m ¹	CONAW-1-050	285,00	344,85
Achterwanden t/m 600 mm hoog	per m ¹	CONAW-1-060	343,00	415,03
Achterwanden t/m 700 mm hoog	per m ¹	CONAW-1-070	419,00	506,99
Achterwanden t/m 800 mm hoog	per m ¹	CONAW-1-080	477,00	577,17
Achterwanden t/m 900 mm hoog	per m ¹	CONAW-1-090	534,00	646,14
Achterwanden t/m 1000 mm hoog	per m ¹	CONAW-1-100	592,00	716,32
Achterwanden t/m 1100 mm hoog	per m ¹	CONAW-1-110	650,00	786,50
Achterwanden t/m 1200 mm hoog	per m ¹	CONAW-1-120	708,00	856,68
Achterwanden t/m 1350 mm hoog	per m ¹	CONAW-1-135	758,00	917,18
Achterwanden t/m 1500 mm hoog	per m ¹	CONAW-1-150	823,00	995,83



Premium 12 mm dik (zonder randafwerking)		bestelnr.	€ excl. btw	€ incl. btw
Achterwanden t/m 50 mm hoog		per m ¹ CONAW-2-005	48,00	58,08
Achterwanden t/m 100 mm hoog		per m ¹ CONAW-2-010	70,00	84,70
Achterwanden t/m 200 mm hoog		per m ¹ CONAW-2-020	142,00	171,82
Achterwanden t/m 300 mm hoog		per m ¹ CONAW-2-030	221,00	267,41
Achterwanden t/m 400 mm hoog		per m ¹ CONAW-2-040	286,00	346,06
Achterwanden t/m 500 mm hoog		per m ¹ CONAW-2-050	354,00	428,34
Achterwanden t/m 600 mm hoog		per m ¹ CONAW-2-060	435,00	526,35
Achterwanden t/m 700 mm hoog		per m ¹ CONAW-2-070	503,00	608,63
Achterwanden t/m 800 mm hoog		per m ¹ CONAW-2-080	575,00	695,75
Achterwanden t/m 900 mm hoog		per m ¹ CONAW-2-090	638,00	771,98
Achterwanden t/m 1000 mm hoog		per m ¹ CONAW-2-100	708,00	856,68
Achterwanden t/m 1100 mm hoog		per m ¹ CONAW-2-110	739,00	894,19
Achterwanden t/m 1200 mm hoog		per m ¹ CONAW-2-120	787,00	952,27
Achterwanden t/m 1350 mm hoog		per m ¹ CONAW-2-135	840,00	1.016,40
Achterwanden t/m 1500 mm hoog		per m ¹ CONAW-2-150	928,00	1.122,88

Ultimo / Eternal 12 mm dik (zonder randafwerking)				
Achterwanden t/m 50 mm hoog		per m ¹ CONAW-3-005	55,00	66,55
Achterwanden t/m 100 mm hoog		per m ¹ CONAW-3-010	81,00	98,01
Achterwanden t/m 200 mm hoog		per m ¹ CONAW-3-020	176,00	212,96
Achterwanden t/m 300 mm hoog		per m ¹ CONAW-3-030	277,00	335,17
Achterwanden t/m 400 mm hoog		per m ¹ CONAW-3-040	346,00	418,66
Achterwanden t/m 500 mm hoog		per m ¹ CONAW-3-050	421,00	509,41
Achterwanden t/m 600 mm hoog		per m ¹ CONAW-3-060	503,00	608,63
Achterwanden t/m 700 mm hoog		per m ¹ CONAW-3-070	596,00	721,16
Achterwanden t/m 800 mm hoog		per m ¹ CONAW-3-080	658,00	796,18
Achterwanden t/m 900 mm hoog		per m ¹ CONAW-3-090	713,00	862,73
Achterwanden t/m 1000 mm hoog		per m ¹ CONAW-3-100	788,00	953,48
Achterwanden t/m 1100 mm hoog		per m ¹ CONAW-3-110	832,00	1.006,72
Achterwanden t/m 1200 mm hoog		per m ¹ CONAW-3-120	886,00	1.072,06
Achterwanden t/m 1350 mm hoog		per m ¹ CONAW-3-135	940,00	1.137,40
Achterwanden t/m 1500 mm hoog		per m ¹ CONAW-3-150	986,00	1.193,06

Afwerking		bestelnr.	€ excl. btw	€ incl. btw
Zichtzijde polijsten enkel facet (1F)		per m ¹ CONAW-1F	38,00	45,98
Zichtzijde polijsten dubbel facet (2F)		per m ¹ CONAW-2F	56,00	67,76
Verstek 45 graden zagen aan kopse kant		per m ¹ CONAW-I22	73,00	88,33
60 mm onderzijde gepolijst, voorzijde dubbel facet (2F)		per m ¹ CONAW-2FPO	112,00	135,52
Onderzijde volledig gepolijst		per m ² CONAW-ONDZ-POL	895,00	1.082,95

Uitsparingen				
Uitsparingen stopcontacten (rond 70 mm)		per stuk CONAW-KRG070	60,00	72,60
Afwijkende uitsparing (kleiner dan 490 x 450 mm)		per stuk CONAW-KOOK-OP	96,50	116,77
Uitsparing voor waterkering		per stuk CONAW-WK	30,00	36,30

Extra bewerkingen				
Schuine zijde zonder randafwerking		per stuk CONAW-S-A	76,00	91,96
Afgeronde hoek tot radius 300 mm, zonder randafwerking		per stuk CONAW-R30	173,00	209,33
Afgeronde hoek vanaf radius 300 mm, zonder randafwerking		per stuk CONAW-R31	319,00	385,99
Hoekuitsparing zonder randafwerking (twee zijden)		per stuk CONAW-KOL-A	86,00	104,06
Kolomuitsparing zonder randafwerking (drie zijden)		per stuk CONAW-KOL3-A	113,00	136,73

Een randafwerking aan een bewerking altijd apart berekenen!

Stollenwand type A half vrijstaand				
	Diepte t/m 300 mm	per m ¹ COSTOL-A-030	645,00	780,45
	Diepte t/m 650 mm	per m ¹ COSTOL-A-065	896,00	1.084,16
	Diepte t/m 900 mm	per m ¹ COSTOL-A-090	1.075,00	1.300,75
	Diepte t/m 1200 mm	per m ¹ COSTOL-A-120	1.248,00	1.510,08
	Diepte t/m 1500 mm	per m ¹ COSTOL-A-150	1.557,00	1.883,97
Stollenwand breedte 30 t/m 100 mm				

Stollenwand type B volledig vrijstaand				
	Diepte t/m 300 mm	per m ¹ COSTOL-B-030	865,00	1.046,65
	Diepte t/m 650 mm	per m ¹ COSTOL-B-065	1.117,00	1.351,57
	Diepte t/m 900 mm	per m ¹ COSTOL-B-090	1.468,00	1.776,28
	Diepte t/m 1200 mm	per m ¹ COSTOL-B-120	1.856,00	2.245,76
	Diepte t/m 1500 mm	per m ¹ COSTOL-B-150	2.176,00	2.632,96
Stollenwand breedte 30 t/m 100 mm				

- > De voor- en achterzijde zijn standaard afgewerkt. De stol is dus in combinatie met onderkasten zowel vrijstaand als tegen de muur te gebruiken.
- > De zichtbare delen aan de kastzijde zoals bij plint en deur zijn afgewerkt in Evora Quartz.
- > De niet zichtbare delen van type A aan de kastzijde zijn voorzien van hout zodat de stol eenvoudig tegen de kast aangeschroefd kan worden.
- > De zichtbare delen van type A worden aan de binnenzijde voor 140 mm omgezet.
- > De maattoleranties tussen blad, stol en kasten liggen zeer kritisch. Wij adviseren daarom 2 mm per zichtzijde overstek van het blad t.o.v. de stol.
- > Om aansluiting tussen stol en blad te garanderen, adviseren wij aan te geven aan welke zijde de stol zich bevindt.
- > Stollen die als ondersteuning dienen voor tafels zonder onderkasten zijn op aanvraag.
- > Berekenen per stol: afronden op 100 mm naar boven, minimumprijs 600 mm.



Werkblad Evora Quartz Nebula (P)

Voordelen



Natuurlijk materiaal



Uitgebreide kleurencollectie



Unieke kleuren en tekeningen



UV bestendig

Iconen



Conditiegroep waaronder dit artikel valt. Sommige artikelen hebben een afwijkende korting, dit wordt apart vermeld.



Maximale lengtemaat



Maximale breedtemaat



Vlekgevoelig oppervlak



Onregelmatig oppervlak



Geaderd patroon. Loopt niet standaard door bij overgangen van bladdelen



Groot kleurverloop in de plaat. Let op bij koppelnaden

Keurmerken



TruStone

De maatschappij en de Nederlandse en Vlaamse overheid verwachten dat bedrijven zich inspinnen voor Internationaal Maatschappelijk Verantwoord Ondernemen en duurzaam ketenbeheer. Bovendien is dit vastgelegd in internationale richtlijnen en verplichtingen zoals de uitgangspunten van de Verenigde Naties voor Bedrijfsleven en Mensenrechten, de Richtlijnen voor Multinationale Ondernemingen van de Organisatie voor Economische Samenwerking en Ontwikkeling (OESO) en de fundamentele arbeidsnormen van de International Labour Organization (ILO). De Nederlandse en Vlaamse natuursteensector hebben samen met de Nederlandse en Vlaamse Overheid, ngo's en vakbonden afspraken vastgelegd voor een meer verantwoorde productie en inkoop van natuursteen. Dit gezamenlijk initiatief wordt 'Initiatief TruStone' genoemd.



AMK

Het AMK is de handels- en servicevereniging voor de gehele keukenbranche en is betrokken op het gebied van technologie & standaardisatie, marketing & public relations, internationalisering en beurzen en streeft de volgende doelen na: bevordering van de vraag naar individueel geplande (inbouw)keukens; sectoroverschrijdende, fabrikantneutrale ondersteuning en promotie van bedrijven die actief zijn in de keukenindustrie; definitie van de normen van moderne keukens op het gebied van ergonomie, comfort, energie-efficiëntie, enz.; ontwikkeling van en deelname aan (internationale) normen, richtlijnen en voorschriften voor keukens om foutkosten en klachten te vermijden.

Normen en richtlijnen voor Evora Compact Granite zijn vastgelegd in MERKBLATT 010 (zie www.dekkerzevenhuizen.nl/gegevensbladen).















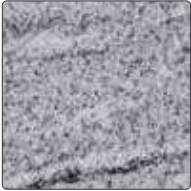

EVORA COMPACT GRANITE

Inhoud

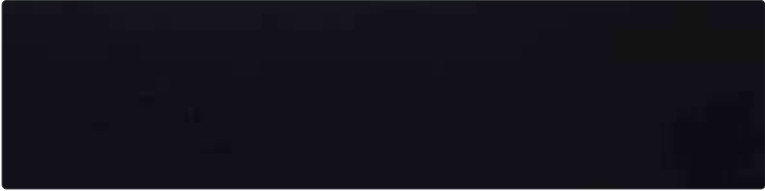
- 6.3 Kleurenoverzicht
- 6.8 Productinformatie
- 6.14 Basismateriaal
- 6.15 Randafwerkingen
- 6.16 Uitsparingen en extra bewerkingen
- 6.17 Achterwanden, tegelplinten en vensterbanken
- 6.18 Bewerkingen en stollenwanden

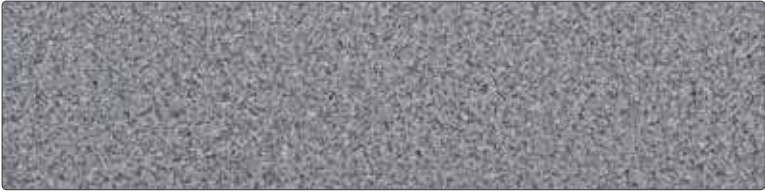

Werkblad Evora Compact Granite Tan Brown (L)

Easy	kleurstaal	volledige plaat
<p>Kleur: Angola Black P</p> <p>Dikte: 12 mm</p> <p>Oppervlak: Polished</p> <p>Max. afmeting: 2900 x 1350</p> <p>Bijzonderheden:</p>		
<p>Kleur: Bangalore White P</p> <p>Dikte: 12 mm</p> <p>Oppervlak: Polished</p> <p>Max. afmeting: 2900 x 1350</p> <p>Bijzonderheden:  </p>		
<p>Kleur: Black Label P</p> <p>Dikte: 12 mm</p> <p>Oppervlak: Polished</p> <p>Max. afmeting: 2900 x 1350</p> <p>Bijzonderheden:</p>		
<p>Kleur: Dark Pearl P</p> <p>Dikte: 12 mm</p> <p>Oppervlak: Polished</p> <p>Max. afmeting: 2900 x 1350</p> <p>Bijzonderheden:</p>		
<p>Kleur: Gambia Black P</p> <p>Dikte: 12 mm</p> <p>Oppervlak: Polished</p> <p>Max. afmeting: 2900 x 1350</p> <p>Bijzonderheden:</p>		
<p>Kleur: Impala P</p> <p>Dikte: 12 mm</p> <p>Oppervlak: Polished</p> <p>Max. afmeting: 2900 x 1350</p> <p>Bijzonderheden:</p>		
<p>Kleur: Platinum Grey P</p> <p>Dikte: 12 mm</p> <p>Oppervlak: Polished</p> <p>Max. afmeting: 2900 x 1350</p> <p>Bijzonderheden:</p>		
<p>Kleur: Tan Brown P</p> <p>Dikte: 12 mm</p> <p>Oppervlak: Polished</p> <p>Max. afmeting: 2900 x 1350</p> <p>Bijzonderheden:</p>		

Hoewel de foto's in dit hoofdstuk u een goed beeld geven van onze kleuren, kunnen deze in werkelijkheid enigszins afwijken. Raadpleeg altijd uw monsters.

Smart

kleurstaal

volledige plaat

Kleur: **Black Galaxy**

Dikte: 12 mm

Oppervlak: Polished

Max. afmeting:

Bijzonderheden:



Kleur: **Dark Pearl**

Dikte: 12 mm

Oppervlak: Lapato

Max. afmeting:

Bijzonderheden:



Kleur: **Dark Pearl**

Dikte: 12 mm

Oppervlak: Riverwashed

Max. afmeting:

Bijzonderheden:

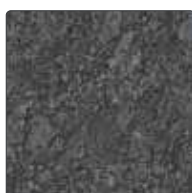

Kleur: **Gambia Black**

Dikte: 12 mm

Oppervlak: Riverwashed

Max. afmeting:

Bijzonderheden:



Kleur: **Misty Black**

Dikte: 12 mm

Oppervlak: Honed

Max. afmeting:

Bijzonderheden:

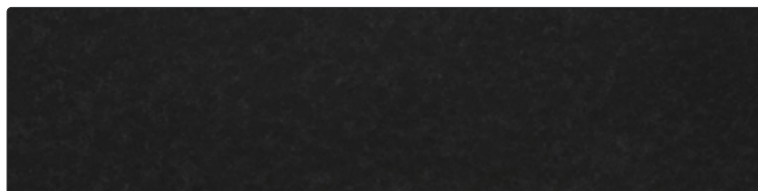

Kleur: **Misty Black**

Dikte: 12 mm

Oppervlak: Polished

Max. afmeting:

Bijzonderheden:



Kleur: **Shivakashi**

Dikte: 12 mm

Oppervlak: Polished

Max. afmeting:

Bijzonderheden:

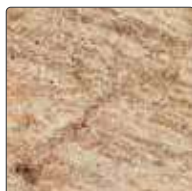

Kleur: **Tan Brown**

Dikte: 12 mm

Oppervlak: Lapato

Max. afmeting:



























Bijzonderheden:



Hoewel de foto's in dit hoofdstuk u een goed beeld geven van onze kleuren, kunnen deze in werkelijkheid enigszins afwijken. Raadpleeg altijd uw monsters.

Classic		kleurstaal	volledige plaat
Kleur: Bangalore White Dikte: 12 mm Oppervlak: Antique Max. afmeting: 2900 x 1350 Bijzonderheden:			
Kleur: Dark Pearl Dikte: 12 mm Oppervlak: Antique Max. afmeting: 2900 x 1350 Bijzonderheden:			
Kleur: Dark Pearl Dikte: 12 mm Oppervlak: Honed Max. afmeting: 2900 x 1350 Bijzonderheden:			
Kleur: Gambia Black Dikte: 12 mm Oppervlak: Antique Max. afmeting: 2900 x 1350 Bijzonderheden:			
Kleur: Gambia Black Dikte: 12 mm Oppervlak: Honed Max. afmeting: 2900 x 1350 Bijzonderheden:			
Kleur: Impala Dikte: 12 mm Oppervlak: Antique Max. afmeting: 2900 x 1350 Bijzonderheden:			
Kleur: Impala Dikte: 12 mm Oppervlak: Honed Max. afmeting: 2900 x 1350 Bijzonderheden:			
Kleur: Multicolor Red Dikte: 12 mm Oppervlak: Polished Max. afmeting: 2900 x 1350 Bijzonderheden:			

Hoewel de foto's in dit hoofdstuk u een goed beeld geven van onze kleuren, kunnen deze in werkelijkheid enigszins afwijken. Raadpleeg altijd uw monsters.

Kleur	dikte	oppervlaktestructuur	maximale afmeting	bijzonderheden
Easy				
Angola Black	12 mm	P - Polished	2900 x 1350 mm	
Bangalore White	12 mm	P - Polished	2900 x 1350 mm	 
Black Label	12 mm	P - Polished	2900 x 1350 mm	
Dark Pearl	12 mm	P - Polished	2900 x 1350 mm	
Gambia Black	12 mm	P - Polished	2900 x 1350 mm	
Impala	12 mm	P - Polished	2900 x 1350 mm	
Platinum Grey	12 mm	P - Polished	2900 x 1350 mm	
Tan Brown	12 mm	P - Polished	2900 x 1350 mm	
Smart				
Black Galaxy	12 mm	P - Polished	2900 x 1350 mm	
Dark Pearl	12 mm	L - Lapato	2900 x 1350 mm	 
Dark Pearl	12 mm	R - Riverwashed	2900 x 1350 mm	 
Gambia Black	12 mm	R - Riverwashed	2900 x 1350 mm	 
Misty Black	12 mm	P - Polished	2900 x 1350 mm	
Misty Black	12 mm	H - Honed	2900 x 1350 mm	
Shivakashi	12 mm	P - Polished	2900 x 1350 mm	
Tan Brown	12 mm	L - Lapato	2900 x 1350 mm	 
Classic				
Bangalore White	12 mm	A - Antique	2900 x 1350 mm	   
Dark Pearl	12 mm	A - Antique	2900 x 1350 mm	 
Dark Pearl	12 mm	H - Honed	2900 x 1350 mm	
Gambia Black	12 mm	A - Antique	2900 x 1350 mm	 
Gambia Black	12 mm	H - Honed	2900 x 1350 mm	
Impala	12 mm	A - Antique	2900 x 1350 mm	 
Impala	12 mm	H - Honed	2900 x 1350 mm	
Multicolor Red	12 mm	P - Polished	2900 x 1350 mm	



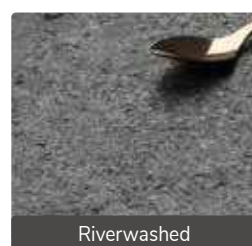
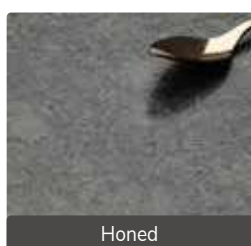
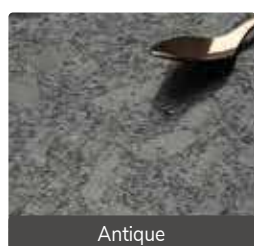

LET OP: Deze kleuren worden standaard bemonsterd.

Behalve de kleuren in het kleurenoverzicht kan Dekker Zevenhuizen vaak ook andere gangbare kleuren leveren. Informeer hiervoor bij uw vaste contactpersoon. Dekker heeft geen invloed op kleur, tekening en gebruiksgemak van deze materialen.

Bladen buiten de collectie worden per commissie besteld. Annuleren is niet mogelijk. Houdt u 2 weken extra levertijd aan.



Uitleg iconen

-  Vlekgevoelig oppervlak
-  Onregelmatig oppervlak
-  Geaderd patroon, loopt standaard niet door bij overgangen van bladdelen. Wel in de randafwerking.
-  Groot kleurverloop in de plaat, van donker naar licht of een ader. Dit is op een monsterstuk niet goed zichtbaar. Met name bij koppelverbindingen kan een groot contrast of kleurverschil ontstaan. Vermeldt dit altijd tijdens het verkoopgesprek.
- A** Antique: ruw oppervlak met een grove uitstraling. Vet en vingerafdrukken zijn eerder zichtbaar.
- H** Honed: gezoet oppervlak met een matte uitstraling. Vet en vingerafdrukken zijn eerder zichtbaar.
- L** Lapato: leather afwerking met een hogere glans op de hoger gelegen gedeeltes en een Honed uitstraling op de lagere gebieden. Blad vergt dezelfde aandacht als een Honed oppervlak.
- P** Polished: gepolijst oppervlak met een glanzende uitstraling
- R** Riverwashed: ruw oppervlak met een matte en luxe uitstraling. Het ruwe oppervlak vraagt om een intensieve en regelmatige aanpak met schoonmaken en impregneren.



Detail mogelijke hoekverbinding.

Materiaal

Samenstelling

stollingsgesteente (bestaande uit kwarts, veldspaat en glimmer)

ontstaan door afkoeling van magma dat zich door spleten en scheuren van de aardkorst heendringt.

Onderlijming

Evora Compact Granite wordt volledig onderlijmd met een sandwichpaneel van Hydropanel en PU schuim. Verstevigd met kokers van gerecycled kunststof

Productomschrijving

(max.) afmetingen:	2900 x 1350 mm, grotere afmetingen zijn bij enkele steensoorten mogelijk. Vraag uw contactpersoon bij de binnendienst naar de mogelijkheden
dikte:	12 mm, volledig onderlijmd met sandwichpaneel bestaande uit magnesium-board met een schuimkern
gewicht:	ca. 33 kg/m ² (op basis van een 40 mm opgedikt blad)
oppervlaktestructuur:	<ul style="list-style-type: none"> <input type="checkbox"/> A Antique <input type="checkbox"/> H Honed/gezoet <input type="checkbox"/> L Lapato <input type="checkbox"/> P Polished/gepolijst <input type="checkbox"/> R Riverwashed
toepassingen:	maatwerkbladen, achterwanden, stollenwanden en vensterbanken

Eigenschappen

Voordelen

- > minder breukgevoelig dan standaard graniet
- > licht van gewicht door 12mm basismateriaal
- > natuurlijke, robuuste uitstraling
- > krasbestendiger dan bladen van veel andere materiaalsoorten
- > grote keuze in tinten en randafwerkingen
- > Pitt Cooking mogelijk

Oppervlaktestructuren

- > Antique (A) Graniet heeft een oppervlaktebehandeling ondergaan. Hierdoor is het oppervlakte relatief ruw en open van structuur waardoor vuil en vocht sneller kan intrekken. Bladen met een Antique oppervlak moeten zowel vóór het eerste gebruik als ook erna vaker

geïmpregneerd worden dan bladen met een gepolijst oppervlak

- > Honed/gezoet (H) Graniet is op een speciale wijze gepolijst met als resultaat een matte uitstraling. Hierdoor heeft het oppervlak andere eigenschappen dan gepolijst Graniet. Door het Honed-oppervlak zijn vingerafdrukken en vet eerder zichtbaar en toont de kleur in het gebruik minder egaal dan gepolijst Graniet. Deze structuur moet zowel vóór het eerste gebruik als ook erna vaker geïmpregneerd worden
- > Lapato (L) een Leather afwerking met een hogere glans en een luxueuze uitstraling. Nadat Leathering de zachtere delen van de steen "uitgraaft", poetst het Lapato-proces de hoge plekken van de plaat en laat de lagere gebieden over aan een diepe "honed" uitstraling. Het onregelmatige oppervlak zorgt ervoor dat vuil eerder zichtbaar is en het blad dezelfde aandacht vergt als een Honed oppervlak.
- > Polished/gepolijst (P) Graniet heeft een glanzende uitstraling en een glad oppervlak. Dit is de meest onderhoudsvriendelijke structuur binnen graniet
- > Riverwashed (R) een vriendelijke variant van het klassieke gebrande of het gehamerde oppervlak. Nadat het oppervlak wordt geruwd met krachtige waterstralen, worden de scherpe kantjes met de borstel weggepoetst. Dit geeft een matte en luxe uitstraling. Het ruwe oppervlak zorgt ervoor dat vuil en vlekken eerder zichtbaar zijn en deze bladen zowel voor het eerste gebruik als daarna ook vaker geïmpregneerd zullen moeten worden.

Aandachtspunten

- > snijplank en onderzetters gebruiken (krassen, schroeiplekken en breuk/thermoshock onherstelbaar)
- > bladen worden standaard geïmpregneerd
- > houdt de impregneer gezond, door de meegeleverde carekit te gebruiken
- > kleur- en/of structuurverschillen ten opzichte van aangeleverde monsters zijn niet uitgesloten en zijn geen reden tot afkeuring/reclamatie
- > Honed-, Riverwashed- en Antique-varianten zijn vlekgevoeliger door open structuur (groter vochtopnemend vermogen). Dit is inherent aan het materiaal en geen reden tot reclamatie
- > voor alle materialen geldt dat er diverse natuurlijke variaties voorkomen, zoals putjes, craquelé, aders, vlekjes, materiaalconcentraties en kleur- en structuurafwijkingen. Deze zijn inherent aan het materiaal en geen reden voor reclamatie

- > stenen spoelbakken kunnen na verloop van tijd verkleuren. Dit proces wordt versneld door een kokendwaterkraan. Dit is geen reden voor reclamatie
- > vlekken ontstaan tijdens montage door derden en/of vlekken ontstaan tijdens gebruik van het werkblad zijn geen reden voor reclamatie
- > ga nooit op het blad staan of zitten
- > voor garantiebepalingen en Algemene Voorwaarden zie: www.dekkerzevenhuizen.nl/klantportaal

Bestelling (zie voorwoord pagina 0.12)

- > bij prijsberekening lengtematen naar boven afronden op 100 mm (min. 600 mm)
- > (standaard)maattolerantie 3 mm (lengte, diepte, hoogte)
- > bij 30, 40, 60, 80 en 100 mm hoge randafwerking volledig opgedikt
- > alle bladdelen gelijktijdig bestellen i.v.m. kleur- en structuurverschillen tussen blokken (verschillen blijven dan tot een minimum beperkt, maar enig verschil is onvermijdelijk!); bij later inmeten plus-minusmaten doorgeven o.v.v. 'reserveren'. Bij na- of herleveringen is kleurverschil tussen delen onvermijdelijk en geen reden tot reclamatie. Gereserveerd materiaal (voor smetplinten) dient u binnen één maand na levering van het blad af te roepen (langer termijn eventueel in overleg)
- > bewerkingen en randafwerkingen apart berekenen
- > bij verschillende granietsoorten materiaalkeuze aanbevolen. Deze kleuren zijn aanvullend bestelbaar en hiervoor gelden dan ook afwijkende bestel- en levercondities.
- > uitsparingen 60 mm van de buitenkant van het bladdeel houden (i.v.m. de verstevigingslijst); min. afstand tussen uitsparingen 50 mm; min. hoeveelheid materiaal tussen uitsparing en kopse zijde of koppeling 60 mm
- > aan alle zijden min. 2 mm overstek houden t.o.v. stollenwand
- > min. 2 mm ruimte houden tussen muren en kasten (i.v.m. de mogelijkheid van uitzetten)
- > bij vrijhangende delen en bladen met een overspanning moet in sommige gevallen een extra versteviging aangebracht worden. Het bladdeel kan vanaf een randhoogte van 30 mm (VF03) verstevigd worden waarmee het doorhangen wordt voorkomen en het direct strak/netjes is afgewerkt aan de

onderzijde. Op de keukentekening dient aangegeven te worden welk deel vrijhangend is en waar de steun vanuit de keuken ophoudt. Iedere situatie is uniek, maar hou als algemene stelregel aan dat voor ieder vrijhangend deel minimaal een 2x zo groot deel aan extra versteviging op de keuken moet liggen (gemiddelde berekeningsfactor is 1,7). Indien het ontwerp grotere overspanningen laat zien of er dient zich een ander constructief vraagstuk aan, neem dan contact op met de binnendienst.

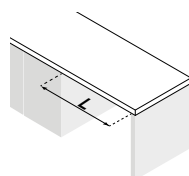

Indien $L > 600$ mm en $L < 1500$ mm is extra ondersteuning noodzakelijk.

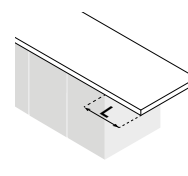

Indien $L > 250$ mm en $L < 600$ mm is extra ondersteuning noodzakelijk.

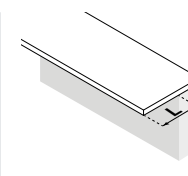

Indien $L > 250$ mm en $L < 450$ mm is extra ondersteuning noodzakelijk.

LET OP: voor 20 mm massieve bladen (aanvullende collectie) geldt dat deze altijd volledig ondersteund moeten zijn

- > om doorbuigen van een massief (zonder onderlijming) keukenblad van 20 mm (aanvullende collectie) te voorkomen, is het aanbrengen van extra ondersteuning noodzakelijk. Voor grote kasten van 800 mm of meer raden wij aan gebruik te maken van onze ondersteuningsset.
- > Vlakbouw kookplaten en spoelbakken met een inbouwdiepte van ≥ 5 mm en/of een gewicht ≥ 20 kg dienen extra ondersteund te worden vanuit de kast om (volledig) spanningsvrij te kunnen monteren. Gebruik hiervoor onze ondersteuningsset.

Deze losse ondersteuningsset kunt u bestellen onder artikelnummer DIV-STEUN-GR.

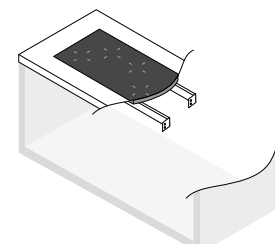
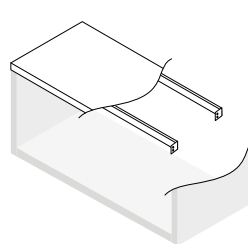

Vorkkoppelingen dienen als volgt uitgewerkt/berekend te worden:

Type A

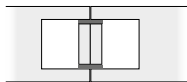

Type B

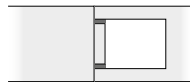

2x uitsparing t.b.v. VORK-A + koppeling (max. 20 x 450 mm) 1x kookplaatuitsparing* + koppeling

Wij raden type A aan i.v.m. het risico op breuk tijdens transport/montage. Zorg ook bij montage voor voldoende ondersteuning onder de koppeling.

*Kookplaatuitsparing bij type B is max. 780 x 490 mm bij een minimale bladdiepte van 600 mm. Bij grotere kookplaatuitsparingen passen we automatisch type A toe.

- > bij grote uitsparingen en uitsparingen bij de koppelnaad laten we i.v.m. het risico op breuk, een brug staan
- > indien de constructie te zwaar is voor transport behoudt Dekker zich het recht voor om een gedeelte van de uitsparing te laten staan. Deze dient dan in het werk te worden weggezaagd
- > zorg ervoor dat voor-/achterregel bij (grote) kookplaten en spoelbakken voldoende ondersteund wordt vanuit de keuken.
- > order voorzien van kleur, afmetingen, alle uitsparingen (incl. type spoelbak en/of kookplaat plus evt. diameter), voormaat bij uitsparingen, corpusmaat bij hogekastaansluiting, plaats plus type randafwerking (bij vermelding positie vaatwasser wordt montagestrook aangebracht en bij voorkeur een keukentekening
- > evt. inmeting, levering of montage op commissieadres, incl. gewenste data op order vermelden (bij nieuwbouw nieuwe adres!) met telefoonnummer overdag (bij voorkeur ook mobiel nummer)
- > mallen min. vier weken vóór uitleverweek aanleveren op ware grootte en van degelijk materiaal (hout), ook melding van maken op orderformulier en datum doorgeven aan chauffeur (zie ook het hoofdstuk 'Diensten en service')

Stuur altijd een tekening en een toelichting vanuit uw bestelprogramma. Stuur u beide, dan houden wij de tekening aan. Controleer ook altijd uw orderbevestiging, want die is bindend.

Wijziging en annulering

- > Zie orderbevestiging.

Wijzigen en annuleren bij bladen met kleuren en spoelbakken buiten de standaard collectie zijn niet mogelijk (worden speciaal voor u besteld)

Materiaalkeuze

- > zonder ingestuurde order niet mogelijk
- > uitsluitend in de periode van 3 tot 5 weken vóór de geplande aflevering
- > materiaalkeuze via foto of op afspraak
- > reservering op bloknummers uitsluitend mogelijk bij uitzoekkleuren (zie aanvullende kleuren); niet altijd keuze uit meerdere bloknummers van specifieke kleur

Bij geen materiaalkeuze binnen gestelde termijn wordt order automatisch opgeschoven!

Levering

- > levertijd 4-5 weken (rekening houden met benodigde tijd voor inmeting, aflevering en montage! Max.2 weken vóór aflevering afroepen i.v.m. risico op beschadiging in magazijn en grotere kans op aanwezigheid materiaal van dezelfde partij voor evt. bijbestellingen), in de vakantieperiode langer
- > bladen, achterwanden en smetplinten standaard verpakt in stevige houten kratten
- > spoelbak los meegeleverd
- > montagevoorschrift, onderhoudsadvies en garantievoorwaarden meegeleverd
- > restmateriaal van uitsparingen wordt nooit mee- of nageleverd
- > bij aflevering zorgen voor fysiek geschikte tilhulp, deugdelijke opslagmogelijkheid en vrije loopruimte
- > aflevering op montageadres uitsluitend op aanvraag (zelf transport naar kelders en verdiepingen regelen!)
- > bezorging en montage van uitzonderlijk zware en/of onhandelbare bladdelen uitsluitend op basis van nacalculatie
- > let op: i.v.m. het risico op breuk kan het bij grote uitsparingen voorkomen dat een deel van de uitsparing nog in het blad zit. Houdt u hier a.u.b. rekening mee, zeker wanneer de consument zelf het blad plaatst

Bestelling goed controleren! Na ondertekening van de vrachtbrief kunnen beschadigingen niet meer gereclameerd worden.

Inmeting en plaatsing

> zie hoofdstuk 'Diensten en service'.

Onderhoud

Dagelijks onderhoud

Neem uw blad dagelijks af met een keukendoekje en een schoon sopje van wat afwasmiddel. Spoel altijd goed na met lauwwarm water en maak uw blad droog met een schone, droge theedoek of keukenpapier. Hierdoor worden resterend vuil en eventuele zeep- en waterresten geabsorbeerd.

Voor een optimaal resultaat kiest u voor de Evora Care Kit. De Evora Daily Cleaner is voor het dagelijks onderhoud. Spuit de Daily cleaner op het blad en laat deze 2-3 minuten inwerken. Afnemen met een vochtige doek en maak het blad droog met een schone, droge theedoek of keukenpapier.

Periodiek onderhoud

Om gemakkelijk hardnekkig vuil en gebruikssporen te verwijderen kunt u ook Evora Intensive Cleaner gebruiken, een speciale reiniger voor stenen werkbladen. Breng de Intensive Cleaner onverdund of verdund 1:5 aan met een niet-krassende melaminespons. 5-10 minuten laten inwerken en afnemen met een vochtige doek en maak het blad droog met een schone, droge theedoek of keukenpapier. Spoel wel altijd goed na met lauwwarm water en maak uw blad droog met een schone, droge theedoek of keukenpapier.

Heeft het blad een mat (Antique, Honed, Lapato, Riverwashed) oppervlak?

Bij een mat (gezoet) oppervlak zijn vetvlekken en vingerafdrukken sneller te zien. Neem uw blad wat vaker af met de Daily Cleaner of een schoon sopje van wat afwasmiddel. Spoel altijd goed na met lauwwarm water en maak uw blad droog met een schone, droge theedoek of keukenpapier.

Specifieke vlekken verwijderen

Vet, koffie/thee of rode wijn (glimmende of bruine vlekken)

Laat de Evora Intensive Cleaner even inwerken totdat het vuil begint te reageren. Dan behandelen met een melaminespons. Maak deze licht vochtig en knijp deze dan uit voor voldoende wrijving. Spoel altijd goed na met lauwwarm water en maak uw blad droog met een schone, droge theedoek of keukenpapier.

Kalkvlekken (doffe witte of bruine vlekken)

Laat de Intensive Cleaner even inwerken. Dan behandelen met een melaminespons. Maak deze licht vochtig en knijp deze dan uit voor voldoende wrijving. Spoel altijd goed na met lauwwarm water en maak uw blad droog met een schone, droge theedoek of keukenpapier. Bij hardnekkige kalk kan gebruik gemaakt worden van een Sanitair reiniger (www.dekkerzevenhuizen.nl/shop). Voor Graniet kan ook een schoonmaakzijn gebruikt worden. Laat dit niet te lang inwerken. Pas hier goed op dat schoonmaakzijn niet in contact kan komen met marmer of hardsteen.

Let op: Bij marmer en (Belgisch) hardsteen NOOIT zure vloeistoffen en agressieve reinigingsmiddelen gebruiken. Ze beschadigen het oppervlak.

Inkt, verf of nicotine

Verwijder de ingetrokken vlekken van inkt, verf, nicotine of viltstift in eerste instantie met de Intensive Cleaner onverdund. Laat dit 5 minuten inwerken.

Dan behandelen met een melaminespons. Maak deze licht vochtig en knijp deze dan uit voor voldoende wrijving. Wanneer dit onvoldoende resultaat geeft, kunt u ook gebruik maken van wasbenzine of terpentijn (Let op dat dit niet op het blad blijft liggen. Dit kan de impregner aantasten). Spoel altijd goed na met lauwwarm water en maak uw blad droog met een schone, droge theedoek of keukenpapier.

Hardnekkige vlekken verwijderen

Vooraf grove vuilresten met een vochtige doek afvegen of opzuigen. Breng de Intensive Cleaner aan met een doek en verdeel de reiniger gelijkmatig over het oppervlak. Laat de reiniger kort inwerken. Spoel altijd goed na met lauwwarm water en maak uw blad droog met een schone, droge theedoek of keukenpapier. Zijn de vlekken, kringen of metaalstrepen wel minder geworden, maar nog niet helemaal weg? Herhaal dit proces dan nog een keer. Deze behandeling is niet voor het dagelijks onderhoud van uw blad!

Let op: gebruik NOOIT harde schuurmiddelen zoals staalwol, schuurpapier of diamant. Ze kunnen het bladoppervlak permanent beschadigen!

Tips

- > Vloeistoffen nooit laten opdrogen. Laat vetten of voedingsmiddelen niet onnodig lang op het blad liggen.
- > Gebruik NOOIT agressieve reinigingsmiddelen zoals verfabijt, kwast-, metaal- of ovenreinigers, chloor, gootsteenontstoppers of andere chemische middelen!

Meer informatie!

Wilt u meer informatie en schoonmaaktips of lezen over speciale aanbiedingen van professionele cleaners? Kijk dan op: www.dekkerzevenhuizen.nl/onderhoud

Evora Care Kit

artikelnummer: 290132

Een reiniger voor periodiek onderhoud. Verwijdert gemakkelijk vuil en gebruikssporen van het Evora werkblad.



Evora Care kit bestaat uit een dagelijkse reiniger (500ml) en een intensieve reiniger (250ml).

www.dekkerzevenhuizen.nl/shop



Werkblad Evora Compact Granite Platinum Grey (P)

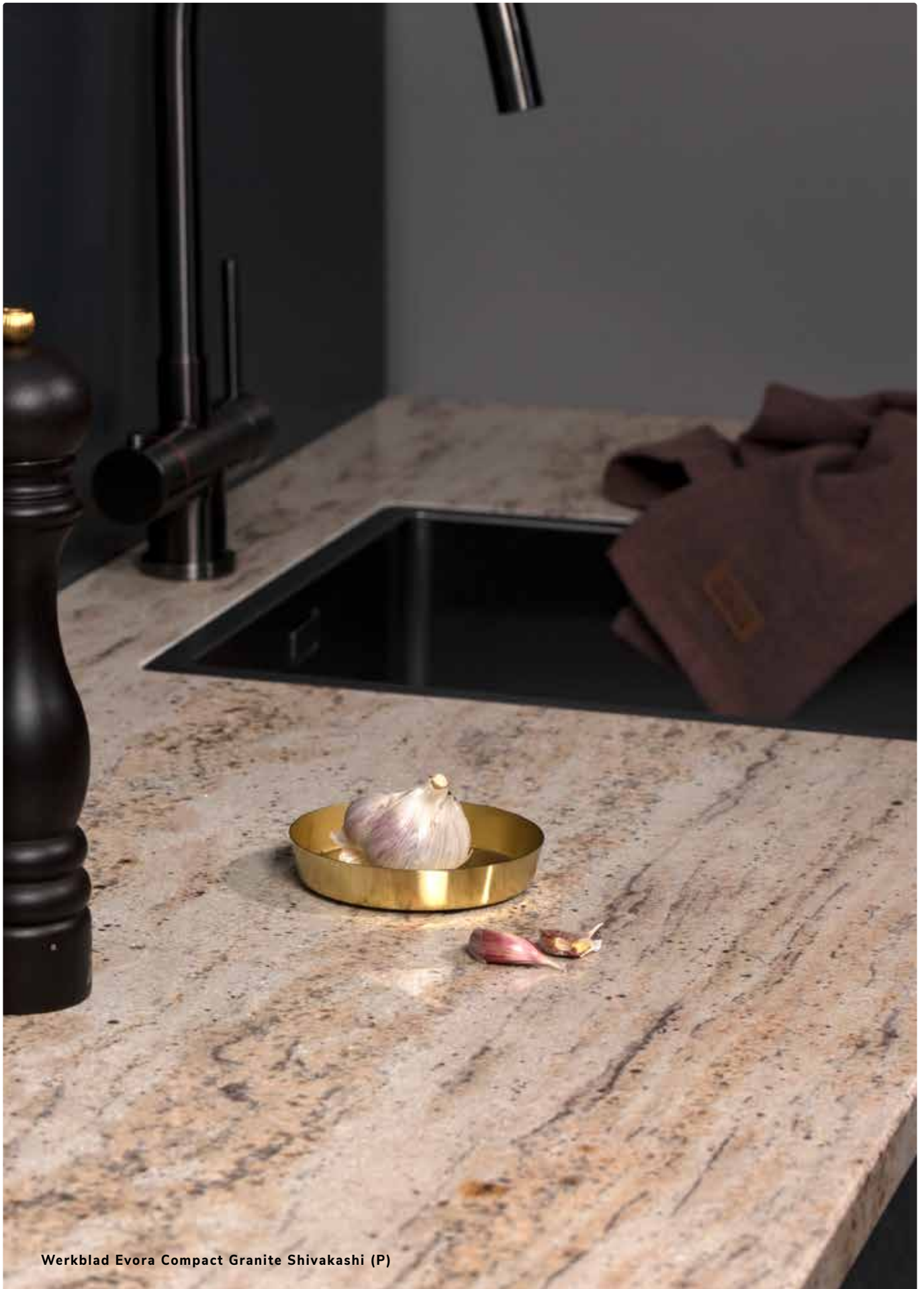

Werkblad Evora Compact Granite Shivakashi (P)

Easy		bestelnr.	€ excl. btw	€ incl. btw
	Bladen t/m 300 mm breed	per m ¹ GR12-0-030	144,00	174,24
	Bladen t/m 600 mm breed	per m ¹ GR12-0-060	216,00	261,36
	Bladen t/m 650 mm breed	per m ¹ GR12-0-065	233,00	281,93
	Bladen t/m 700 mm breed	per m ¹ GR12-0-070	285,00	344,85
	Bladen t/m 800 mm breed	per m ¹ GR12-0-080	327,00	395,67
	Bladen t/m 900 mm breed	per m ¹ GR12-0-090	388,00	469,48
	Bladen t/m 1000 mm breed	per m ¹ GR12-0-100	426,00	515,46
	Bladen t/m 1100 mm breed	per m ¹ GR12-0-110	472,00	571,12
	Bladen t/m 1200 mm breed	per m ¹ GR12-0-120	536,00	648,56
	Bladen t/m 1350 mm breed	per m ¹ GR12-0-135	575,00	695,75

12 mm graniet (volledig onderlijmd) zonder randafwerking

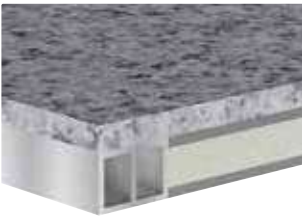

Smart				
	Bladen t/m 300 mm breed	per m ¹ GR12-9-030	167,00	202,07
	Bladen t/m 600 mm breed	per m ¹ GR12-9-060	267,00	323,07
	Bladen t/m 650 mm breed	per m ¹ GR12-9-065	289,00	349,69
	Bladen t/m 700 mm breed	per m ¹ GR12-9-070	345,00	417,45
	Bladen t/m 800 mm breed	per m ¹ GR12-9-080	394,00	476,74
	Bladen t/m 900 mm breed	per m ¹ GR12-9-090	452,00	546,92
	Bladen t/m 1000 mm breed	per m ¹ GR12-9-100	503,00	608,63
	Bladen t/m 1100 mm breed	per m ¹ GR12-9-110	550,00	665,50
	Bladen t/m 1200 mm breed	per m ¹ GR12-9-120	608,00	735,68
	Bladen t/m 1350 mm breed	per m ¹ GR12-9-135	658,00	796,18







12 mm graniet (volledig onderlijmd) zonder randafwerking









Classic				
	Bladen t/m 300 mm breed	per m ¹ GR12-1-030	188,00	227,48
	Bladen t/m 600 mm breed	per m ¹ GR12-1-060	343,00	415,03
	Bladen t/m 650 mm breed	per m ¹ GR12-1-065	366,00	442,86
	Bladen t/m 700 mm breed	per m ¹ GR12-1-070	419,00	506,99
	Bladen t/m 800 mm breed	per m ¹ GR12-1-080	477,00	577,17
	Bladen t/m 900 mm breed	per m ¹ GR12-1-090	534,00	646,14
	Bladen t/m 1000 mm breed	per m ¹ GR12-1-100	592,00	716,32
	Bladen t/m 1100 mm breed	per m ¹ GR12-1-110	650,00	786,50
	Bladen t/m 1200 mm breed	per m ¹ GR12-1-120	708,00	856,68
	Bladen t/m 1350 mm breed	per m ¹ GR12-1-135	758,00	917,18

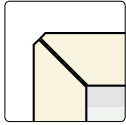





12 mm graniet (volledig onderlijmd) zonder randafwerking



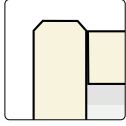





Hoekverbindingen				
Hoekverbinding 1	(haakse koppeling)		per stuk GR12-HV1	53,00 64,13
Hoekverbinding 2	(verstekkoppeling)		per stuk GR12-HV2	123,00 148,83
Hoekverbinding 3	(schuin hoekdeel met verstekkoppeling)		per stuk GR12-x-HV3-105	844,00 1.021,24
Hoekverbinding 3a	(schuin hoekdeel met haakse koppeling)		per stuk GR12-x-HV3A-105	844,00 1.021,24
Hoekverbinding 4	(vol hoekdeel met verstekkoppeling)		per stuk GR12-x-HV4-105	995,00 1.203,95
Hoekverbinding 4a	(vol hoekdeel met verstekkoppeling)		per stuk GR12-x-HV4A-105	995,00 1.203,95

Randafwerking verstek		bestelnr.	€ excl. btw	€ incl. btw	
 	VF03	 per m ¹	GR12-VF03	102,00	123,42
	VF04	 per m ¹	GR12-VF04	125,00	151,25
	VF06	 per m ¹	GR12-VF06	159,00	192,39
	VF08	 per m ¹	GR12-VF08	194,00	234,74
	VF10	 per m ¹	GR12-VF10	225,00	272,25

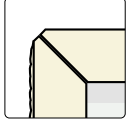
Verstekrand 30 t/m 100 mm met facet

Randafwerking waterkering				€ excl. btw	€ incl. btw
 	FW03	 per m ¹	GR12-FW03	102,00	123,42
	FW04	 per m ¹	GR12-FW04	125,00	151,25
	FW06	 per m ¹	GR12-FW06	159,00	192,39
	FW08	 per m ¹	GR12-FW08	194,00	234,74
	FW10	 per m ¹	GR12-FW10	225,00	272,25

Waterkering 32 t/m 102 mm met facet

Randafwerking gefrijnd				€ excl. btw	€ incl. btw
 	FR03	 per m ¹	GR12-FR03	216,00	261,36
	FR04	 per m ¹	GR12-FR04	239,00	289,19
	FR06	 per m ¹	GR12-FR06	273,00	330,33
	FR08	 per m ¹	GR12-FR08	308,00	372,68
	FR10	 per m ¹	GR12-FR10	339,00	410,19

Gefrijnde rand 30 t/m 100 mm

6

Uitsparingen		bestelnr.	€ excl. btw	€ incl. btw
Uitsparing opbouw kookplaat tot 600 mm breed		per stuk GR12-KOOK-OP1	148,00	179,08
Uitsparing opbouw kookplaat groter dan 600 mm breed		per stuk GR12-KOOK-OP2	193,00	233,53
Uitsparing geïntegreerde kookplaat (technische tekening sturen a.u.b.)		per stuk GR12-UIT-KOOK-I	372,00	450,12
Uitsparing t.b.v. vorkkoppeling type A (2x berekenen), max. 20 x 450 mm		per stuk GR12-KOOK-OP	96,50	116,77
Uitsparing geïntegreerde powerport/bedieningspaneel Selsiuz/Gessi/Osiris (max. 200 x 200 mm)		per stuk GR-UITVKKL	196,00	237,16
Uitsparing geïntegreerde spoelbak max. 450 x 450 mm		per stuk GR-UITVK	253,00	306,13
Uitsparing geïntegreerde spoelbak vanaf 450 x 450 mm		per stuk GR-UITVKGR	335,00	405,35
Uitsparing onderbouw spoelbak max. 450 x 450 mm		per stuk GR-ONDVK	440,00	532,40
Uitsparing onderbouw spoelbak vanaf 450 x 450 mm		per stuk GR-ONDVKGR	550,00	665,50
Toeslag spoelbakken buiten collectie (.....= artikelnummer baksparring)		per stukB	100,00	121,00
Kraangat in blad (diameter opgeven)		per stuk GR12-KRG	40,00	48,40
Kraangat in spoelbak (diameter opgeven)		per stuk GR12-KRG035	23,50	28,44
Uitsparing opbouw powerport/-stopcontact (Ø 70-120 mm)		per stuk GR12-KPL-ROND	118,00	142,78

Extra bewerkingen				
Schuine zijde zonder randafwerking		per stuk GR12-S	76,00	91,96
Afgeronde hoek tot radius 300 mm, zonder randafwerking		per stuk GR12-R30	173,00	209,33
Afgeronde hoek vanaf radius 300 mm, zonder randafwerking		per stuk GR12-R31	319,00	385,99
Hoekuitsparing zonder randafwerking (twee zijden)		per stuk GR12-KOL-A	87,00	105,27
Kolomuitsparing zonder randafwerking (drie zijden)		per stuk GR12-KOL3-A	113,00	136,73
Extra versteviging i.v.m. vrijhangende delen vanaf VF03		per m ² GR12-ONDZ-VERST	348,00	421,08
Cascade A (1000 mm lengte)		per stuk GR-CASCADE	1.416,00	1.713,36
Cascade B (1500 mm lengte)		per stuk GR-CASCADE2	1.573,00	1.903,33
Afdruipgroeven A (4 st. 400 mm)		per stuk GR-AFD4-400	325,00	393,25
Afdruipgroeven B (4 st. 500 mm)		per stuk GR-AFD4-500	430,00	520,30

Een randafwerking aan een bewerking altijd apart berekenen!

Onderhoudsset				
	<p>De Evora Care Kit is een reiniger voor periodiek onderhoud. Verwijderd gemakkelijk vuil en gebruikssporen van het Evora werkblad.</p>	290132	27,27	33,00

EVORA COMPACT GRANITE achterwanden, tegelplinten en vensterbanken



Easy 12 mm dik (zonder randafwerking)			bestelnr.	€ excl. btw	€ incl. btw
Achterwanden t/m 50 mm hoog	(max. afmeting is 2000 mm)	per m ¹	GR12AW-0-005	29,00	35,09
Achterwanden t/m 100 mm hoog	(max. afmeting is 2400 mm)	per m ¹	GR12AW-0-010	45,00	54,45
Achterwanden t/m 200 mm hoog	(max. afmeting is 2800 mm)	per m ¹	GR12AW-0-020	89,00	107,69
Achterwanden t/m 300 mm hoog		per m ¹	GR12AW-0-030	144,00	174,24
Achterwanden t/m 400 mm hoog		per m ¹	GR12AW-0-040	167,00	202,07
Achterwanden t/m 500 mm hoog		per m ¹	GR12AW-0-050	188,00	227,48
Achterwanden t/m 600 mm hoog		per m ¹	GR12AW-0-060	216,00	261,36
Achterwanden t/m 700 mm hoog		per m ¹	GR12AW-0-070	285,00	344,85
Achterwanden t/m 800 mm hoog		per m ¹	GR12AW-0-080	327,00	395,67
Achterwanden t/m 900 mm hoog		per m ¹	GR12AW-0-090	388,00	469,48
Achterwanden t/m 1000 mm hoog		per m ¹	GR12AW-0-100	426,00	515,46
Achterwanden t/m 1100 mm hoog		per m ¹	GR12AW-0-110	472,00	571,12
Achterwanden t/m 1200 mm hoog		per m ¹	GR12AW-0-120	536,00	648,56
Achterwanden t/m 1350 mm hoog		per m ¹	GR12AW-0-135	575,00	695,75



Smart 12 mm dik (zonder randafwerking)					
Achterwanden t/m 50 mm hoog	(max. afmeting is 2000 mm)	per m ¹	GR12AW-9-005	35,00	42,35
Achterwanden t/m 100 mm hoog	(max. afmeting is 2400 mm)	per m ¹	GR12AW-9-010	51,00	61,71
Achterwanden t/m 200 mm hoog	(max. afmeting is 2800 mm)	per m ¹	GR12AW-9-020	100,00	121,00
Achterwanden t/m 300 mm hoog		per m ¹	GR12AW-9-030	167,00	202,07
Achterwanden t/m 400 mm hoog		per m ¹	GR12AW-9-040	199,00	240,79
Achterwanden t/m 500 mm hoog		per m ¹	GR12AW-9-050	236,00	285,56
Achterwanden t/m 600 mm hoog		per m ¹	GR12AW-9-060	267,00	323,07
Achterwanden t/m 700 mm hoog		per m ¹	GR12AW-9-070	345,00	417,45
Achterwanden t/m 800 mm hoog		per m ¹	GR12AW-9-080	394,00	476,74
Achterwanden t/m 900 mm hoog		per m ¹	GR12AW-9-090	452,00	546,92
Achterwanden t/m 1000 mm hoog		per m ¹	GR12AW-9-100	503,00	608,63
Achterwanden t/m 1100 mm hoog		per m ¹	GR12AW-9-110	550,00	665,50
Achterwanden t/m 1200 mm hoog		per m ¹	GR12AW-9-120	608,00	735,68
Achterwanden t/m 1350 mm hoog		per m ¹	GR12AW-9-135	658,00	796,18



Classic 12 mm dik (zonder randafwerking)					
Achterwanden t/m 50 mm hoog	(max. afmeting is 2000 mm)	per m ¹	GR12AW-1-005	40,00	48,40
Achterwanden t/m 100 mm hoog	(max. afmeting is 2400 mm)	per m ¹	GR12AW-1-010	58,00	70,18
Achterwanden t/m 200 mm hoog	(max. afmeting is 2800 mm)	per m ¹	GR12AW-1-020	117,00	141,57
Achterwanden t/m 300 mm hoog		per m ¹	GR12AW-1-030	188,00	227,48
Achterwanden t/m 400 mm hoog		per m ¹	GR12AW-1-040	233,00	281,93
Achterwanden t/m 500 mm hoog		per m ¹	GR12AW-1-050	285,00	344,85
Achterwanden t/m 600 mm hoog		per m ¹	GR12AW-1-060	343,00	415,03
Achterwanden t/m 700 mm hoog		per m ¹	GR12AW-1-070	419,00	506,99
Achterwanden t/m 800 mm hoog		per m ¹	GR12AW-1-080	477,00	577,17
Achterwanden t/m 900 mm hoog		per m ¹	GR12AW-1-090	534,00	646,14
Achterwanden t/m 1000 mm hoog		per m ¹	GR12AW-1-100	592,00	716,32
Achterwanden t/m 1100 mm hoog		per m ¹	GR12AW-1-110	650,00	786,50
Achterwanden t/m 1200 mm hoog		per m ¹	GR12AW-1-120	708,00	856,68
Achterwanden t/m 1350 mm hoog		per m ¹	GR12AW-1-135	758,00	917,18



Afwerking		bestelnr.	€ excl. btw	€ incl. btw
Zichtzijde polijsten enkel facet (1F)		per m ¹ GR12AW-1F	38,00	45,98
Zichtzijde polijsten dubbel facet (2F)		per m ¹ GR12AW-2F	56,00	67,76
Verstek 45 graden zagen aan kopse kant		per m ¹ GR12AW-I22	73,00	88,33
60 mm onderzijde gepolijst, voorzijde dubbel facet (2F)		per m ¹ GR12AW-2FPO	112,00	135,52
Onderzijde volledig gepolijst		per m ² GR12AW-ONDZ-POL	895,00	1.082,95

Uitsparingen				
Uitsparingen stopcontacten (rond 70 mm)		per stuk GR12AW-KRG070	60,00	72,60
Afwijkende uitsparing (kleiner dan 490 x 450 mm)		per stuk GR12AW-KOOK-OP	96,50	116,77
Uitsparing voor waterkering		per stuk GR12AW-WK	30,00	36,30

Extra bewerkingen				
Schuine zijde zonder randafwerking		per stuk GR12AW-S-A	76,00	91,96
Afgeronde hoek tot radius 300 mm, zonder randafwerking		per stuk GR12AW-R30	173,00	209,33
Afgeronde hoek vanaf radius 300 mm, zonder randafwerking		per stuk GR12AW-R31	319,00	385,99
Hoekuitsparing zonder randafwerking (twee zijden)		per stuk GR12AW-KOLOM	86,00	104,06
Kolomuitsparing zonder randafwerking (drie zijden)		per stuk GR12AW-KOLOM3	113,00	136,73

Een randafwerking aan een bewerking altijd apart berekenen!

Stollenwand type A half vrijstaand				
	Diepte t/m 300 mm	per m ¹ GRSTOL-A-030	645,00	780,45
	Diepte t/m 650 mm	per m ¹ GRSTOL-A-065	896,00	1.084,16
	Diepte t/m 900 mm	per m ¹ GRSTOL-A-090	1.075,00	1.300,75
	Diepte t/m 1200 mm	per m ¹ GRSTOL-A-120	1.248,00	1.510,08
	Diepte t/m 1500 mm	per m ¹ GRSTOL-A-150	1.557,00	1.883,97

Stollenwand breedte 30 t/m 100 mm

Stollenwand type B volledig vrijstaand				
	Diepte t/m 300 mm	per m ¹ GRSTOL-B-030	865,00	1.046,65
	Diepte t/m 650 mm	per m ¹ GRSTOL-B-065	1.117,00	1.351,57
	Diepte t/m 900 mm	per m ¹ GRSTOL-B-090	1.468,00	1.776,28
	Diepte t/m 1200 mm	per m ¹ GRSTOL-B-120	1.856,00	2.245,76
	Diepte t/m 1500 mm	per m ¹ GRSTOL-B-150	2.176,00	2.632,96

Stollenwand breedte 30 t/m 100 mm

- > De voor- en achterzijde zijn standaard afgewerkt. De stol is dus in combinatie met onderkasten zowel vrijstaand als tegen de muur te gebruiken.
- > De zichtbare delen aan de kastzijde zoals bij plint en deur zijn afgewerkt in graniet.
- > De niet zichtbare delen van type A aan de kastzijde zijn voorzien van hout zodat de stol eenvoudig tegen de kast aangeschroefd kan worden.
- > De zichtbare delen van type A worden aan de binnenzijde voor 140 mm omgezet.
- > De maattoleranties tussen blad, stol en kasten liggen zeer kritisch. Wij adviseren daarom 2 mm per zichtzijde overstek van het blad t.o.v. de stol.
- > Om aansluiting tussen stol en blad te garanderen, adviseren wij aan te geven aan welke zijde de stol zich bevindt.
- > Stollen die als ondersteuning dienen voor tafels zonder onderkasten zijn op aanvraag.
- > Berekenen per stol: afronden op 100 mm naar boven, minimumprijs 600 mm.



Werkblad Evora Compact Granite Impala (H)

Voordelen



Uitermate krasvast



Zuurbestendig



Onderhoudsvrij



Vlekbestendig



Chipgevoelig

Iconen



Conditiegroep waaronder dit artikel valt. Sommige artikelen hebben een afwijkende korting, dit wordt apart vermeld.



Maximale lengtemaat



Maximale breedtemaat



Doorlopende aders mogelijk



Onregelmatig oppervlak



Geaderd patroon. Loopt niet standaard door bij overgangen van bladdelen



Groot kleurverloop in de plaat. Let op bij koppelnamen



In de kern van deze kleur komt ook de tekening en structuur van het oppervlak terug



Nieuwe kleur in de collectie

Keurmerken



Greenguard

De missie van Dekker is een verantwoord gebruik van natuurlijke grondstoffen en een milieuvriendelijke inrichting van de processen. Dekker kijkt naar een gezonde toekomst – letterlijk en figuurlijk – en weegt keer op keer af wat de beste oplossing is. Voor iedereen. Die aandacht voor de omgeving, binnen en buiten, blijkt ook uit de internationale erkende certificaten die onze leveranciers hebben behaald: Greenguard en Greenguard Gold. De certificaten bewijzen dat de producten voldoen aan de strengste richtlijnen op het gebied van emissie van schadelijke stoffen in het binnenmilieu.



NSF

Evora Ceramics is getest en gekeurd conform de NSF/ANSI 51-norm voor voedselcontact. NSF is wereldwijd de grootste, onafhankelijke keuringsdienst op het gebied van volksgezondheid. De instantie inspecteert periodiek - en onaangekondigd - of de producten voldoen aan de normen. Het certificaat vertelt u dat het plaatmateriaal Evora Ceramics veilig zijn in contact met voedsel.



AMK

Het AMK is de handels- en servicevereniging voor de gehele keukenbranche en is betrokken op het gebied van technologie & standaardisatie, marketing & public relations, internationalisering en beurzen en streeft de volgende doelen na: bevordering van de vraag naar individueel geplande (inbouw)keukens; sectoroverschrijdende, fabrikantneutrale ondersteuning en promotie van bedrijven die actief zijn in de keukenindustrie; definitie van de normen van moderne keukens op het gebied van ergonomie, comfort, energie-efficiëntie, enz.; ontwikkeling van en deelname aan (internationale) normen, richtlijnen en voorschriften voor keukens om foutkosten en klachten te vermijden.

Normen en richtlijnen voor Evora Ceramics zijn vastgelegd in MERKBLATT 010 (zie www.dekkerzevenhuizen.nl/gegevensbladen).



EVORA CERAMICS

Inhoud

- 7.3 Kleurenoverzicht
- 7.12 Productinformatie
- 7.16 Basismateriaal
- 7.17 Randafwerkingen
- 7.18 Uitsparingen en extra bewerkingen
- 7.19 Achterwanden, tegelplinten en vensterbanken
- 7.20 Bewerkingen en stollenwanden

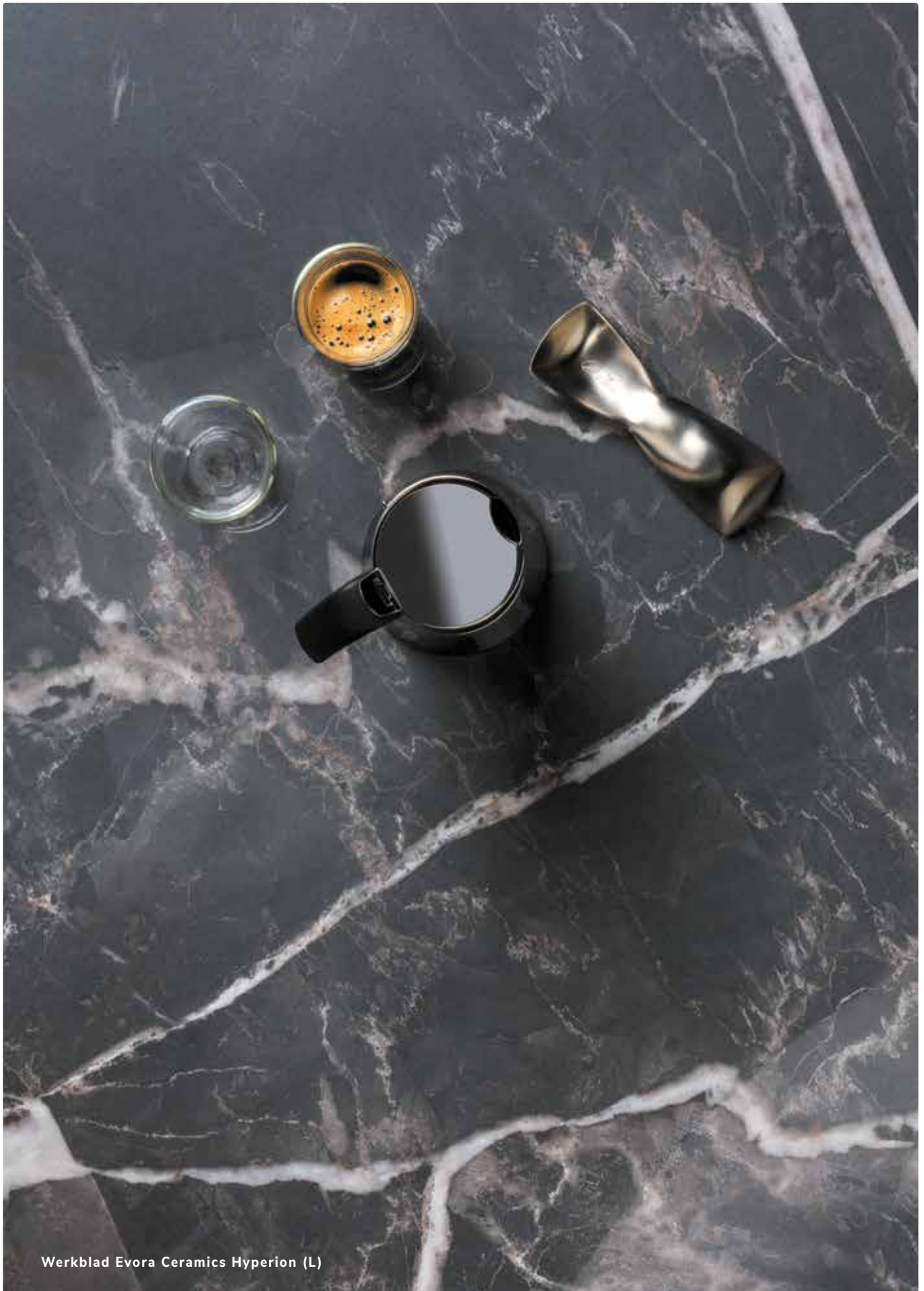

Werkblad Evora Ceramics Hyperion (L)

Easy	kleurstaal	volledige plaat
Kleur: Belgian Fossil Dikte: 6 mm Oppervlak: Honed Max. afmeting: Bijzonderheden:		
Kleur: Desert Antracite Dikte: 6 mm Oppervlak: Velvet Max. afmeting: Bijzonderheden:		
Kleur: Desert Grey Dikte: 6 mm Oppervlak: Velvet Max. afmeting: Bijzonderheden:		
Kleur: Energy Dikte: 6 mm Oppervlak: Riverwashed Max. afmeting: Bijzonderheden:		
Kleur: Flow Dikte: 6 mm Oppervlak: Riverwashed Max. afmeting: Bijzonderheden:		
Kleur: Rocher Noir Dikte: 6 mm Oppervlak: Honed Max. afmeting: Bijzonderheden:		
Kleur: Stucco Dark Dikte: 6 mm Oppervlak: Honed Max. afmeting: Bijzonderheden:		
Kleur: Stucco Light Dikte: 6 mm Oppervlak: Honed Max. afmeting: Bijzonderheden:		

Hoewel de foto's in dit hoofdstuk u een goed beeld geven van onze kleuren, kunnen deze in werkelijkheid enigszins afwijken. Raadpleeg altijd uw monsters.

Classic

kleurstaal

volledige plaat

Kleur: **Aria White**

Dikte: 6 mm

Oppervlak: Honed

Max. afmeting: 3000 1500

Bijzonderheden:

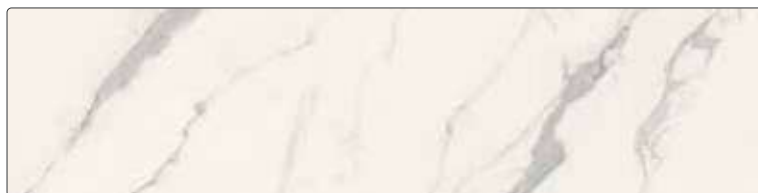
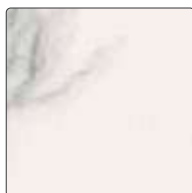

Kleur: **Black**

Dikte: 6 mm

Oppervlak: Honed

Max. afmeting: 3200 1500

Bijzonderheden:

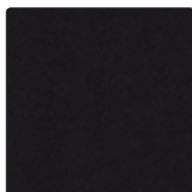

Kleur: **Bottega Acero**

Dikte: 6 mm

Oppervlak: Honed

Max. afmeting: 3000 1500

Bijzonderheden:



Kleur: **Bottega Antracita**

Dikte: 6 mm

Oppervlak: Honed

Max. afmeting: 3000 1500

Bijzonderheden:

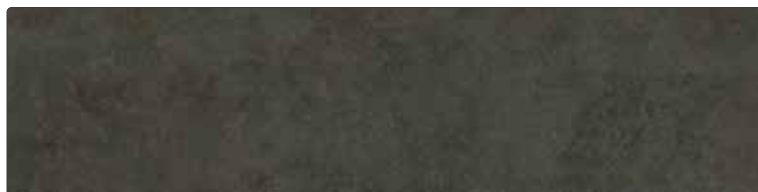

Kleur: **Bottega Caliza**

Dikte: 6 mm

Oppervlak: Honed

Max. afmeting: 3000 1500

Bijzonderheden:

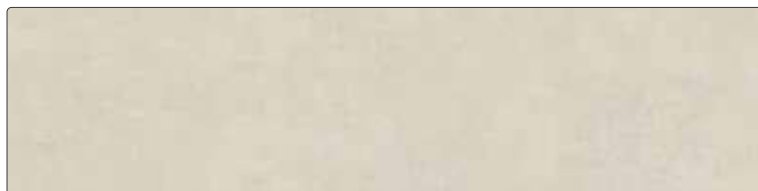

Kleur: **Elegance**

Dikte: 6 mm

Oppervlak: Velvet

Max. afmeting: 3200 1500

Bijzonderheden:



Kleur: **Force**

Dikte: 6 mm

Oppervlak: Honed

Max. afmeting: 3200 1500

Bijzonderheden:



Kleur: **Freeze**

Dikte: 6 mm

Oppervlak: Honed

Max. afmeting: 3200 1500

Bijzonderheden:

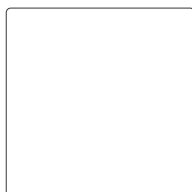

Hoewel de foto's in dit hoofdstuk u een goed beeld geven van onze kleuren, kunnen deze in werkelijkheid enigszins afwijken. Raadpleeg altijd uw monsters.







































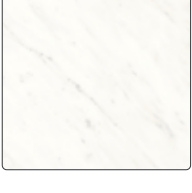

Classic	kleurstaal	volledige plaat
Kleur: Glem White Dikte: 6 mm Oppervlak: Honed Max. afmeting: 3000 x 1500 Bijzonderheden:		
Kleur: Lime Grey Dikte: 6 mm Oppervlak: Honed Max. afmeting: 3200 x 1500 Bijzonderheden:		
Kleur: Markina Black Dikte: 6 mm Oppervlak: Honed Max. afmeting: 3200 x 1500 Bijzonderheden:		
Kleur: Mercury Dikte: 6 mm Oppervlak: Velvet Max. afmeting: 3200 x 1500 Bijzonderheden:		
Kleur: Moonstone Dikte: 6 mm Oppervlak: Honed Max. afmeting: 3200 x 1500 Bijzonderheden:		
Kleur: Noble Black Dikte: 6 mm Oppervlak: Honed Max. afmeting: 3200 x 1500 Bijzonderheden:		
Kleur: Planetary Dikte: 6 mm Oppervlak: Velvet Max. afmeting: 3200 x 1500 Bijzonderheden:		
Kleur: Rio Brown Dikte: 6 mm Oppervlak: Honed Max. afmeting: 3200 x 1500 Bijzonderheden:		

Hoewel de foto's in dit hoofdstuk u een goed beeld geven van onze kleuren, kunnen deze in werkelijkheid enigszins afwijken. Raadpleeg altijd uw monsters.

Classic		kleurstaal	volledige plaat
Kleur: Smokey Grey Dikte: 6 mm Oppervlak: Honed Max. afmeting: Bijzonderheden:			
Kleur: Soil Dikte: 6 mm Oppervlak: Riverwashed Max. afmeting: Bijzonderheden:			
Kleur: Spirit Dikte: 6 mm Oppervlak: Honed Max. afmeting: Bijzonderheden:			
Kleur: Taron Dikte: 6 mm Oppervlak: Honed Max. afmeting: Bijzonderheden:			
Kleur: Virtual Black Dikte: 6 mm Oppervlak: Honed Max. afmeting: Bijzonderheden:			
Kleur: Virtual Brown Dikte: 6 mm Oppervlak: Honed Max. afmeting: Bijzonderheden:			

7

Hoewel de foto's in dit hoofdstuk u een goed beeld geven van onze kleuren, kunnen deze in werkelijkheid enigszins afwijken. Raadpleeg altijd uw monsters.

Premium		kleurstaal	volledige plaat
Kleur: Andromeda  Dikte: 6 mm Oppervlak: Honed Max. afmeting:  Bijzonderheden: 			
Kleur: Blaze  Dikte: 6 mm Oppervlak: Silk Max. afmeting:  Bijzonderheden: 			
Kleur: Boogie  Dikte: 6 mm Oppervlak: Silk Max. afmeting:  Bijzonderheden: 			
Kleur: Calacatta Green  Dikte: 6 mm Oppervlak: Lux Max. afmeting:  Bijzonderheden: 			
Kleur: Hyperion  Dikte: 6 mm Oppervlak: Lux Max. afmeting:  Bijzonderheden: 			
Kleur: Lush White  Dikte: 6 mm Oppervlak: Lux Max. afmeting:  Bijzonderheden:  			
Kleur: Mulan  Dikte: 6 mm Oppervlak: Lux Max. afmeting:  Bijzonderheden:  			
Kleur: Proteus  Dikte: 6 mm Oppervlak: Silk Max. afmeting:  Bijzonderheden: 			

Hoewel de foto's in dit hoofdstuk u een goed beeld geven van onze kleuren, kunnen deze in werkelijkheid enigszins afwijken. Raadpleeg altijd uw monsters.

Premium kleurstaal volledige plaat

Kleur: **Spectacle**

Dikte: 6 mm

Oppervlak: Lux

Max. afmeting: 3000 x 1500

Bijzonderheden:



Kleur: **Verde Alpi**

Dikte: 6 mm

Oppervlak: Lux

Max. afmeting: 3000 x 1500

Bijzonderheden:

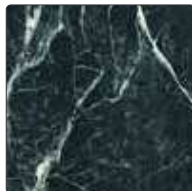

Hoewel de foto's in dit hoofdstuk u een goed beeld geven van onze kleuren, kunnen deze in werkelijkheid enigszins afwijken. Raadpleeg altijd uw monsters.



Werkblad Evora Ceramics Mercury (V)

Kleur	dikte	oppervlaktestructuur	maximale afmeting	bijzonderheden
Easy				
Belgian Fossil	6 mm	H - Honed	3200 x 1500 mm	
Desert Antracite	6 mm	V - Velvet	3200 x 1500 mm	
Desert Grey	6 mm	V - Velvet	3200 x 1500 mm	
Energy	6 mm	R - Riverwashed	3200 x 1500 mm	
Flow	6 mm	R - Riverwashed	3200 x 1500 mm	
Rocher Noir	6 mm	H - Honed	3200 x 1500 mm	
Stucco Dark	6 mm	H - Honed	3200 x 1500 mm	
Stucco Light	6 mm	H - Honed	3200 x 1500 mm	
Classic				
Aria White	6 mm	H - Honed	3000 x 1500 mm	
Black	6 mm	H - Honed	3200 x 1500 mm	
Bottega Acero	6 mm	H - Honed	3000 x 1500 mm	
Bottega Antracita	6 mm	H - Honed	3000 x 1500 mm	
Bottega Caliza	6 mm	H - Honed	3000 x 1500 mm	
Elegance	6 mm	V - Velvet	3200 x 1500 mm	
Force	6 mm	H - Honed	3200 x 1500 mm	
Freeze	6 mm	H - Honed	3200 x 1500 mm	
Glem White	6 mm	H - Honed	3000 x 1500 mm	
Lime Grey	6 mm	H - Honed	3200 x 1500 mm	
Markina Black	6 mm	H - Honed	3200 x 1500 mm	
Mercury	6 mm	V - Velvet	3200 x 1500 mm	
Moonstone	6 mm	H - Honed	3200 x 1500 mm	
Noble Black	6 mm	H - Honed	3200 x 1500 mm	
Planetary	6 mm	V - Velvet	3200 x 1500 mm	
Rio Brown	6 mm	H - Honed	3200 x 1500 mm	Facetkleur wijkt meer dan gemiddeld af van oppervlakte kleur
Smokey Grey	6 mm	H - Honed	3200 x 1500 mm	
Soil	6 mm	R - Riverwashed	3200 x 1500 mm	
Spirit	6 mm	H - Honed	3200 x 1500 mm	
Taron	6 mm	H - Honed	3200 x 1500 mm	Facetkleur wijkt meer dan gemiddeld af van oppervlakte kleur
Virtual Black	6 mm	H - Honed	3200 x 1500 mm	
Virtual Brown	6 mm	H - Honed	3200 x 1500 mm	
Premium				
Andromeda	6 mm	H - Honed	3200 x 1500 mm	
Blaze	6 mm	S - Silk	3200 x 1500 mm	
Boogie	6 mm	S - Silk	3200 x 1500 mm	
Calacatta Green	6 mm	L - Lux	3000 x 1500 mm	
Hyperion	6 mm	L - Lux	3190 x 1500 mm	
Lush White	6 mm	L - Lux	3000 x 1500 mm	
Mulan	6 mm	L - Lux	3190 x 1500 mm	
Proteus	6 mm	S - Silk	3200 x 1500 mm	
Spectacle	6 mm	L - Lux	3000 x 1500 mm	
Verde Alpi	6 mm	L - Lux	3000 x 1500 mm	

LET OP: Deze kleuren worden standaard bemonsterd.

Behalve de kleuren in het kleurenoverzicht kan Dekker Zevenhuizen vaak ook andere (in Nederland) gangbare kleuren leveren. Informeer hiervoor bij uw vaste contactpersoon. Dekker heeft geen invloed op kleur, tekening en gebruiksgemak van deze materialen. Bladen buiten de collectie worden per commissie besteld. Annuleren is niet mogelijk. Houdt u 2 weken extra levertijd aan.

Uitleg iconen

-  In de kern van deze kleuren komt ook de tekening en de structuur van het oppervlakte terug
-  Doorlopende aders mogelijk
-  Onregelmatig oppervlak
-  Geaderd patroon, loopt standaard niet door bij overgangen van bladdelen. Wel in de randafwerking.
-  Groot kleurverloop in de plaat, van donker naar licht of een ader. Dit is op een monsterstuk niet goed zichtbaar. Met name bij koppelverbindingen kan een groot contrast of kleurverschil ontstaan. Vermeldt dit altijd tijdens het verkoopgesprek.
-  Nieuwe kleur in de collectie
- H** Honed: gezoet oppervlak met een matte uitstraling. Vet en vingerafdrukken zijn eerder zichtbaar.
- L** Lux: verglaasd oppervlak met een hoogglans uitstraling
- R** Riverwashed: ruw oppervlak met een grove uitstraling. Vet en vingerafdrukken zijn eerder zichtbaar. Het ruwe oppervlak vraagt om een intensieve en regelmatige aanpak met schoonmaken.
- S** Silk: gepolijst oppervlak met een zijdeglans uitstraling
- V** Velvet: matte uitstraling met het onderhoudsgemak van een gepolijst blad. Bij donkere kleuren zullen vet en vingerafdrukken wel eerder zichtbaar zijn dan bij gepolijst.

Uitlopende kleuren 2022 (leverbaar zolang de voorraad strekt)

- Grava
- Liem Dark
- Sovrano



Materiaal

Samenstelling

- > 100% natuurlijke mineralen (glas, kwarts, porselein)
- > Ultracompact geperst
- > Geen bindmiddelen en/of toevoegingen

Onderlijming

Evora Ceramics wordt volledig onderlijmd met een sandwichpaneel van Hydropanel en PU schuim. Verstevigd met kokers van gerecycled kunststof.

Productomschrijving

(max.) afmetingen:	3200 / 3190 x 1500 mm en 3000 x 1500 mm
dikte:	6 mm
gewicht:	17 kg/m ² (op basis van een 40 mm opgedikt blad)
oppervlaktestructuur:	<input type="checkbox"/> Honed/gezoet <input type="checkbox"/> Lux <input type="checkbox"/> Riverwashed <input type="checkbox"/> Silk <input checked="" type="checkbox"/> Velvet
toepassingen:	maatwerkbladen, achterwanden, stollenwanden, vensterbanken en tegels

Eigenschappen

Voordelen

- > zeer hittebestendig: BP-saver voor achterwand niet nodig
- > uiterst krasbestendig
- > vlekbestendiger dan andere materialen (wel schoonmaken!)
- > hygiënisch en niet poreus: voedselresten trekken er niet in
- > onderhoudsarm
- > milieuvriendelijk
- > Pitt Cooking mogelijk

Oppervlaktestructuren

- > Honed (H) is op een speciale wijze gepolijst met als resultaat een matte uitstraling. Hierdoor heeft het oppervlak andere eigenschappen dan gepolijst keramiek. Door het gezoete oppervlak zijn vingerafdrukken en vet eerder zichtbaar en toont de kleur in het gebruik minder egaal dan gepolijst keramiek
- > Lux (L) is een hoogglans uitstraling die bereikt wordt door een verglazing. Hierdoor zijn gebruikskrasjes eerder zichtbaar.

- > Riverwashed (R) de structuur is zowel voelbaar als zichtbaar, wat voor een luxe uitstraling zorgt. Door de ruwe oppervlakte structuur vraagt het schoonmaken een intensieve en regelmatige aanpak.
- > Silk (S) is een gepolijst oppervlak met een zijdeglans uitstraling.
- > Velvet (V) heeft een matte uitstraling met het onderhoudsgemak van een gepolijst blad. Dit oppervlak bevat een lichte structuur.

Aandachtspunten

- > keramiek is behoorlijk constant van kleur en structuur, maar door de natuurlijke basisstoffen zijn kleine kleurverschillen en onevenredigheden niet uit te sluiten. Veel voorkomende onevenredigheden (die overigens niet afdoen aan de kwaliteit) zijn bijvoorbeeld kleine putjes in de oppervlakte; airblows (luchtbelletjes) zijn kleine 'bultjes' op de plaat die voelbaar zijn, maar geen afbreuk doen aan de kwaliteit van het materiaal en zogenaamde hoogcontrast-contaminaties (bijvoorbeeld witte puntjes in een zwart materiaal, of omgekeerd). Verstrekte kleurstalen kunnen derhalve alleen als indicatie worden gebruikt.
- > snijplanken gebruiken i.v.m. bot worden van messen
- > onderzetters gebruiken voor pannen rechtstreeks van de kookplaat (temperatuur kan meer dan 350°C zijn!): thermoshock kan haarscheuren veroorzaken (trekken vanzelf dicht maar kunnen zichtbaar blijven)
- > kleur- en/of structuurverschillen ten opzichte van aangeleverde monsters zijn niet uitgesloten en zijn geen reden tot afkeuring/reclamatie
- > keramiek is kwetsbaar voor breuk en beschadigingen, bijvoorbeeld bij punt- of stootbelasting. Draag werkbladen van keramiek daarom altijd verticaal, wees voorzichtig tijdens transport en montage, let op met het te strak aandraaien van kranen, stopcontacten of schroeven en het koppelen van bladen. Wees voorzichtig met zware/scherpe voorwerpen die mogelijk op het blad kunnen vallen. Eventuele schilfers die van een blad afspringen zijn helaas onherstelbaar.
- > de uitstekende rand boven de onderbouwspiegelbak in keramiek is stootgevoeliger dan bij andere bladmaterialen. Beschadigingen door bijvoorbeeld het stoten van pannen kunnen niet worden gereclameerd. We adviseren dan ook voor vlakbouw of TopZero spiegelbakken te kiezen.
- > bij toepassing van een Quooker, altijd een rozet gebruiken. Dit verdeelt de druk rondom het kraangat en zorgt voor een lager breukrisico.
- > de rand van de onderbouwuitsparing bestaat uit twee

lagen keramisch materiaal. Dit is strak afgewerkt, maar de naad blijft enigszins zichtbaar

- > bij kleuren als Elegance, Stucco light of Stucco dark zit een lichte glooiing in het oppervlak. Dit wordt door strijklicht geaccentueerd, dit is geen reden tot reclamatie.
- > bij sommige geaderde kleuren is het mogelijk de aders over verschillende bladdelen of over blad en achterwand/stol door te laten lopen. Meerprijs hiervoor is op aanvraag en afhankelijk van de opstelling.
- > ga nooit op het blad staan of zitten
- > voor garantiebepalingen en Algemene Voorwaarden zie: www.dekkerzevenhuizen.nl/klantportaal

Bestelling (zie voorwoord pagina 0.12)

- > bij prijsberekening lengtematen naar boven afronden op 100 mm (min. 600 mm)
- > bij alle randafwerkingen is het blad standaard volledig opgedikt
- > (standaard)maattolerantie 3 mm (lengte, diepte, hoogte)
- > alle bladdelen gelijktijdig bestellen i.v.m. kleur- en structuurverschillen
tussen batches (verschillen blijven dan tot een minimum beperkt, maar enig verschil m.n. bij achterwanden is onvermijdelijk); bij later inmeten plus-minusmaten doorgeven o.v.v. ‘reserveren’.
Bij na- of herleveringen is kleurverschil tussen delen onvermijdelijk en geen reden tot reclamatie.
Gereserveerd materiaal (voor smetplinten) dient u binnen één maand na levering van het blad af te roepen (langere termijn eventueel in overleg)
- > bewerkingen en randafwerkingen apart berekenen
- > indien het blad als tafel gebruikt gaat worden of er tafelpoten als ondersteuning van het blad gemonteerd worden, geeft u dit dan op de order aan in verband met de benodigde onderlijming
- > uitsparingen 50 mm van de buitenkant van het bladdeel houden; min. afstand tussen uitsparingen 50 mm; min. hoeveelheid materiaal tussen uitsparing en koppeling 60 mm
- > aan alle zijden min. 2 mm overstek houden t.o.v. stollenwand
- > min. 2 mm ruimte houden tussen muren en kasten (i.v.m. de mogelijkheid van uitzetten)
- > bij vrijhangende delen en bladen met een overspanning moet in sommige gevallen een extra versteviging aangebracht worden. Het bladdeel kan vanaf een randhoogte van 30 mm (VF03) verstevigd worden waarmee het doorhangen wordt

voorkomen en het direct strak/netjes is afgewerkt aan de onderzijde. Op de keukentekening dient aangegeven te worden welk deel vrijhangend is en waar de steun vanuit de keuken ophoudt. Iedere situatie is uniek, maar hou als algemene stelregel aan dat voor ieder vrijhangend deel minimaal een 2x zo groot deel aan extra versteviging op de keuken moet liggen (gemiddelde berekeningsfactor is 1,7) Indien het ontwerp grotere overspanningen laat zien of er dient zich een ander constructief vraagstuk aan, neem dan contact op met de binnendienst.

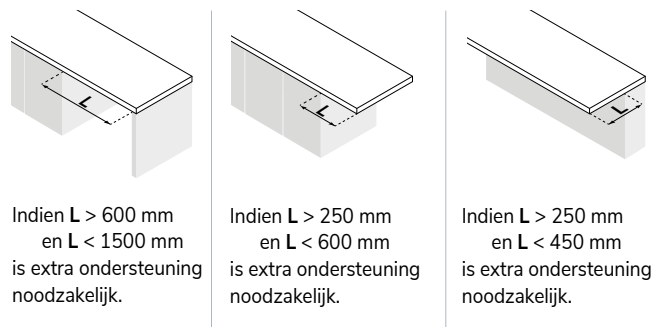

LET OP: voor 14 mm (ALF, V014) en 20 mm (VF02, RR02, VP02) bladen geldt dat deze altijd volledig ondersteund moeten zijn

- > om doorbuigen van een opgedikt keukenblad tot 20 mm (ALF, V014, VF02, RR02 en VP02) te voorkomen, is het aanbrengen van extra ondersteuning noodzakelijk. Voor grote kasten van 800 mm of meer raden wij aan gebruik te maken van onze ondersteuningsset.
- > Vlakbouw kookplaten en spoelbakken met een inbouwdiepte van ≥ 5 mm en/of een gewicht ≥ 20 kg dienen extra ondersteund te worden vanuit de kast om (volledig) spanningsvrij te kunnen monteren. Gebruik hiervoor onze ondersteuningsset.

Deze losse ondersteuningsset kunt u bestellen onder artikelnummer DIV-STEUN-GR.

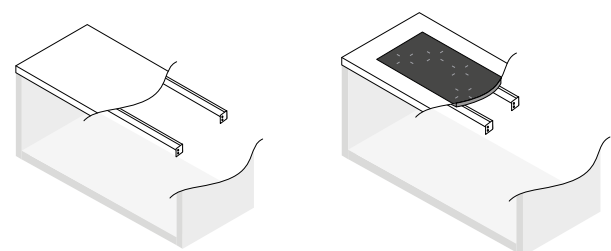

Vorkkoppelingen dienen als volgt uitgewerkt/berekend te worden:

Type A

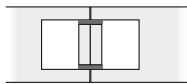

Type B

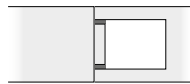

2x uitsparing t.b.v. VORK-A + koppeling (max. 20 x 450 mm)
1x kookplaatuitsparing* + koppeling

Wij raden type A aan i.v.m. het risico op breuk tijdens transport/montage. Zorg ook bij montage voor voldoende ondersteuning onder de koppeling.

*Kookplaatuitsparing bij type B is max. 780 x 490 mm bij een minimale bladdiepte van 600 mm. Bij grotere kookplaatuitsparingen passen we automatisch type A toe.

- > indien de constructie te zwaar is voor transport behoudt Dekker zich het recht voor om een gedeelte van de uitsparing te laten staan. Deze dient dan in het werk te worden weggezaagd
- > order voorzien van kleur, afmetingen, alle uitsparingen (incl. type spoelbak en/of kookplaat plus evt. diameter), voormaats bij uitsparingen, corpusmaat bij hogekastaansluiting, plaats plus type randafwerking
- > evt. inmeting, levering of montage op commissieadres, incl. gewenste data op order vermelden (bij nieuwbouw nieuwe adres!) met telefoonnummer overdag (bij voorkeur ook mobiel nummer)
- > mallen min. 4-5 weken vóór uitleverweek aanleveren op ware grootte en van degelijk materiaal (hout), ook melding van maken op orderformulier en datum doorgeven aan chauffeur (zie ook het hoofdstuk 'Diensten en service')

Stuur altijd een tekening en een toelichting vanuit uw bestelprogramma. Stuur u beide, dan houden wij de tekening aan. Controleer ook altijd uw orderbevestiging, want die is bindend.

Wijziging en annulering

- > Zie orderbevestiging.

Wijzigen en annuleren bij bladen met kleuren en spoelbakken buiten de standaard collectie zijn niet mogelijk (worden speciaal voor u besteld)

Levering

- > levertijd 4-5 weken (rekening houden met benodigde tijd voor inmeting, aflevering en montage! Max. 2 weken vóór aflevering afroepen i.v.m. risico op beschadiging in magazijn en grotere kans op aanwezigheid materiaal van dezelfde partij voor evt. bijbestellingen), in de vakantieperiode langer
- > bladen, achterwanden en smetplinten standaard verpakt in stevige houten kratten
- > spoelbak los meegeleverd
- > montagevoorschrift, onderhoudsadvies en garantievoorzwaarden meegeleverd
- > restmateriaal van uitsparingen wordt nooit mee- of nageleverd
- > bij aflevering zorgen voor fysiek geschikte tilhulp, deugdelijke opslagmogelijkheid en vrije loopruimte
- > aflevering op montageadres uitsluitend op aanvraag (zelf transport naar kelders en verdiepingen regelen!)
- > bezorging en montage van uitzonderlijk zware en/of onhandelbare bladdelen uitsluitend op basis van nacalculatie

Bestelling goed controleren! Na ondertekening van de vrachtbrief kunnen beschadigingen niet meer gereclameerd worden.

Inmeting en plaatsing

- > zie hoofdstuk 'Diensten en service'.

Onderhoud

Dagelijks onderhoud

Neem uw blad dagelijks af met een keukendoekje en een schoon sopje van wat afwasmiddel. Spoel altijd goed na met lauwwarm water en maak uw blad droog met een schone, droge theedoek of keukenpapier. Hierdoor worden resterend vuil en eventuele zeep- en waterresten geabsorbeerd.

Voor een optimaal resultaat kiest u voor de Evora Care Kit. De Evora Daily Cleaner is voor het dagelijks onderhoud. Spuit de Daily cleaner op het blad en laat deze 2-3 minuten inwerken. Afnemen met een vochtige doek en maak het blad droog met een schone, droge theedoek of keukenpapier.

Periodiek onderhoud

Om gemakkelijk hardnekkig vuil en gebruikssporen te verwijderen kunt u ook Evora Intensive Cleaner gebruiken, een speciale reiniger voor stenen werkbladen. Breng de Intensive Cleaner onverdund of verdund 1:5

aan met een niet-krassende melaminespons. 5-10 minuten laten inwerken en afnemen met een vochtige doek en maak het blad droog met een schone, droge theedoek of keukenpapier. Spoel wel altijd goed na met lauwwarm water en maak uw blad droog met een schone, droge theedoek of keukenpapier.

Specifieke vlekken verwijderen

Vet, koffie/thee of rode wijn (*glimmende of bruine vlekken*)

Laat de Evora Cleaner of een schoon sopje van wat afwasmiddel even inwerken totdat het vuil begint te reageren. Dan behandelen met een melaminespons. Maak deze licht vochtig en knijp deze dan uit voor voldoende wrijving. Spoel altijd goed na met lauwwarm water en maak uw blad droog met een schone, droge theedoek of keukenpapier.

Op een Lux (gepolijst) oppervlak kunnen deze vlekken wat hardnekkiger zijn. Wanneer de vlek zich niet laat verwijderen met de cleaner of een sopje, gebruik dan wat verdunde bleek en vervolg de stappen zoals hierboven vernoemd.

Kalkvlekken (*doffe witte of bruine vlekken*)

Laat de Intensive Cleaner even inwerken. Dan behandelen met een melaminespons. Maak deze licht vochtig en knijp deze dan uit voor voldoende wrijving. Spoel na met lauwwarm water en droog weer grondig na met een stuk keukenpapier. Bij hardnekkige kalk kan gebruik gemaakt worden van een Sanitair reiniger (verwijzing online shop). Voor Graniet kan ook een schoonmaakazijn gebruikt worden. Laat dit niet te lang inwerken. Pas hier goed op dat schoonmaakazijn niet in contact kan komen met marmer of hardsteen.

Inkt, verf of nicotine

Verwijder de ingetrokken vlekken van inkt, verf, nicotine of viltstift in eerste instantie met Intensive Cleaner onverdund. Laat dit 5 minuten inwerken.

Dan behandelen met een melaminespons. Maak deze licht vochtig en knijp deze dan uit voor voldoende wrijving. Wanneer dit onvoldoende resultaat geeft, kunt u ook gebruik maken van wasbenzine of terpentijn. Spoel altijd goed na met lauwwarm water en maak uw blad droog met een schone, droge theedoek of keukenpapier.

Hardnekkige vlekken verwijderen

(niet bij luxe oppervlakken toepassen)

Gebruik een schuurspons (met nylon kant) en een vloeibaar schuurmiddel. Maak de spons nat zodat het schuurmiddel voldoende wordt verdund en een gepolijst oppervlak niet kan beschadigen. Behandel hierbij altijd een ruimer oppervlak; intensief gebruik op een klein oppervlak kan namelijk tot een glansverschil leiden. Spoel altijd goed na met lauwwarm water en maak uw blad droog met een schone, droge theedoek of keukenpapier. Zijn de vlekken, kringen of krassen wel minder geworden, maar nog niet helemaal weg? Herhaal dit proces dan. Deze behandeling is niet voor het dagelijks onderhoud van uw blad!

Let op: gebruik NOOIT harde schuurmiddelen zoals staalwol, schuurpapier of diamant. Ze kunnen het bladoppervlak permanent beschadigen!

Tips

- > Vloeistoffen nooit laten opdrogen. Laat vetten of voedingsmiddelen niet onnodig lang op het blad liggen.
- > Gebruik NOOIT agressieve reinigingsmiddelen zoals verfabijt, kwast-, metaal- of ovenreinigers, chloor, gootsteenontstoppers of andere chemische middelen!

Meer informatie!

Wilt u meer informatie en schoonmaaktips of lezen over speciale aanbiedingen van professionele cleaners? Kijk dan op: www.dekkerzevenhuizen.nl/onderhoud

Evora Care Kit



artikelnummer: 290132



Een reiniger voor periodiek onderhoud. Verwijderd gemakkelijk vuil en gebruikssporen van het Evora werkblad.





Evora Care kit bestaat uit een dagelijkse reiniger (500ml) en een intensieve reiniger (250ml).

www.dekkerzevenhuizen.nl/shop

Easy		bestelnr.	€ excl. btw	€ incl. btw
 <p>keramiek (volledig onderlijmd) zonder randafwerking</p> 	Bladen t/m 300 mm breed	per m ¹ CER-0-030	167,00	202,07
	Bladen t/m 600 mm breed	per m ¹ CER-0-060	267,00	323,07
	Bladen t/m 650 mm breed	per m ¹ CER-0-065	289,00	349,69
	Bladen t/m 700 mm breed	per m ¹ CER-0-070	345,00	417,45
	Bladen t/m 800 mm breed	per m ¹ CER-0-080	394,00	476,74
	Bladen t/m 900 mm breed	per m ¹ CER-0-090	452,00	546,92
	Bladen t/m 1000 mm breed	per m ¹ CER-0-100	503,00	608,63
	Bladen t/m 1100 mm breed	per m ¹ CER-0-110	550,00	665,50
	Bladen t/m 1200 mm breed	per m ¹ CER-0-120	608,00	735,68
	Bladen t/m 1350 mm breed	per m ¹ CER-0-135	658,00	796,18
	Bladen t/m 1500 mm breed	per m ¹ CER-0-150	733,00	886,93

Classic				
 <p>keramiek (volledig onderlijmd) zonder randafwerking</p> 	Bladen t/m 300 mm breed	per m ¹ CER-1-030	188,00	227,48
	Bladen t/m 600 mm breed	per m ¹ CER-1-060	343,00	415,03
	Bladen t/m 650 mm breed	per m ¹ CER-1-065	366,00	442,86
	Bladen t/m 700 mm breed	per m ¹ CER-1-070	419,00	506,99
	Bladen t/m 800 mm breed	per m ¹ CER-1-080	477,00	577,17
	Bladen t/m 900 mm breed	per m ¹ CER-1-090	534,00	646,14
	Bladen t/m 1000 mm breed	per m ¹ CER-1-100	592,00	716,32
	Bladen t/m 1100 mm breed	per m ¹ CER-1-110	650,00	786,50
	Bladen t/m 1200 mm breed	per m ¹ CER-1-120	708,00	856,68
	Bladen t/m 1350 mm breed	per m ¹ CER-1-135	758,00	917,18
	Bladen t/m 1500 mm breed	per m ¹ CER-1-150	823,00	995,83

Premium				
 <p>keramiek (volledig onderlijmd) zonder randafwerking</p> 	Bladen t/m 300 mm breed	per m ¹ CER-2-030	221,00	267,41
	Bladen t/m 600 mm breed	per m ¹ CER-2-060	435,00	526,35
	Bladen t/m 650 mm breed	per m ¹ CER-2-065	461,00	557,81
	Bladen t/m 700 mm breed	per m ¹ CER-2-070	503,00	608,63
	Bladen t/m 800 mm breed	per m ¹ CER-2-080	575,00	695,75
	Bladen t/m 900 mm breed	per m ¹ CER-2-090	638,00	771,98
	Bladen t/m 1000 mm breed	per m ¹ CER-2-100	708,00	856,68
	Bladen t/m 1100 mm breed	per m ¹ CER-2-110	739,00	894,19
	Bladen t/m 1200 mm breed	per m ¹ CER-2-120	787,00	952,27
	Bladen t/m 1350 mm breed	per m ¹ CER-2-135	844,00	1.021,24
	Bladen t/m 1500 mm breed	per m ¹ CER-2-150	928,00	1.122,88

Hoekverbindingen				
Hoekverbinding 1	(haakse koppeling)		per stuk CER-HV1	53,00 64,13
Hoekverbinding 2	(verstekkoppeling)		per stuk CER-HV2	123,00 148,83
Hoekverbinding 3	(schuin hoekdeel met verstekkoppeling)		per stuk CER-x-HV3-105	844,00 1.021,24
Hoekverbinding 3a	(schuin hoekdeel met haakse koppeling)		per stuk CER-x-HV3A-105	844,00 1.021,24
Hoekverbinding 4	(vol hoekdeel met verstekkoppeling)		per stuk CER-x-HV4-105	995,00 1.203,95
Hoekverbinding 4a	(vol hoekdeel met verstekkoppeling)		per stuk CER-x-HV4A-105	995,00 1.203,95

Aluminium rand

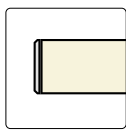

ALF



per m¹

CER-ALF

€ excl. btw

159,00

€ incl. btw

192,39

14 mm aluminium rand

Leverbaar in de kleuren RVS, Gun Metal, Copper en Gold.
Geef op de bestelling duidelijk de gewenste kleur weer.

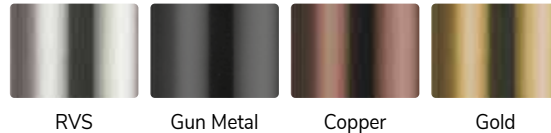

RVS

Gun Metal

Copper

Gold

Verstekrand met facet

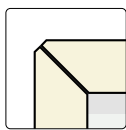

14 t/m 100 mm verstekrand met facet

V014



per m¹

CER-V014

159,00

192,39

VF02



per m¹

CER-VF02

159,00

192,39

VF03



per m¹

CER-VF03

125,00

151,25

VF04



per m¹

CER-VF04

125,00

151,25

VF06



per m¹

CER-VF06

159,00

192,39

VF08



per m¹

CER-VF08

194,00

234,74

VF10



per m¹

CER-VF10

225,00

272,25

Afgeronde rand

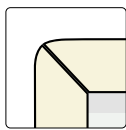

20 t/m 100 mm afgeronde rand

RR02



per m¹

CER-RR02

191,00

231,11

RR03



per m¹

CER-RR03

157,00

189,97

RR04



per m¹

CER-RR04

157,00

189,97

RR06



per m¹

CER-RR06

191,00

231,11

RR08



per m¹

CER-RR08

226,00

273,46

RR10



per m¹

CER-RR10

257,00

310,97

Let op! Bij de RR randafwerking wordt een groter deel van de kernkleur zichtbaar.
Tekening van het blad wordt hierbij onderbroken.

Verstekrand met facet gekleurd Joca

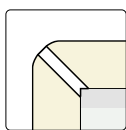

20 t/m 100 mm verstekrand met facet gekleurd

VP02



per m¹

CER-VP02

259,00

313,39

VP03



per m¹

CER-VP03

225,00

272,25

VP04



per m¹

CER-VP04

225,00

272,25

VP06



per m¹

CER-VP06

259,00

313,39

VP08



per m¹

CER-VP08

294,00

355,74

VP10



per m¹

CER-VP10

325,00

393,25

Leverbaar in de kleuren RVS, Gun Metal, Copper en Gold.
Geef op de bestelling duidelijk de gewenste kleur weer.

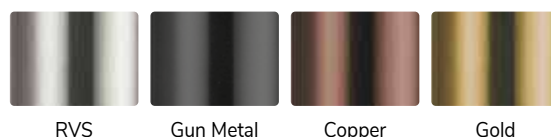

RVS

Gun Metal

Copper

Gold

Overige randafwerkingen op aanvraag. Bij een hogekast afwerking altijd de gehel zijde bestellen/berekenen.

Uitsparingen		bestelnr.	€ excl. btw	€ incl. btw
Uitsparing opbouw kookplaat tot 600 mm breed		per stuk CER-KOOK-OP1	148,00	179,08
Uitsparing opbouw kookplaat groter dan 600 mm breed		per stuk CER-KOOK-OP2	193,00	233,53
Uitsparing geïntegreerde kookplaat (technische tekening sturen a.u.b.)		per stuk CER-UIT-KOOK-I	372,00	450,12
Uitsparing t.b.v. vorkkoppeling type A (2x berekenen), max. 20 x 450 mm		per stuk CER-KOOK-OP	96,50	116,77
Uitsparing geïntegreerde powerport/bedieningspaneel Selsiuz/Gessi/Osiris (max. 200 x 200 mm)		per stuk CO-UITVKKL	196,00	237,16
Uitsparing geïntegreerde spoelbak max. 450 x 450 mm		per stuk CER-UITVK	253,00	306,13
Uitsparing geïntegreerde spoelbak vanaf 450 x 450 mm		per stuk CER-UITVKGR	335,00	405,35
Uitsparing onderbouw spoelbak max. 450 x 450 mm		per stuk CER-ONDVK	440,00	532,40
Uitsparing onderbouw spoelbak vanaf 450 x 450 mm		per stuk CER-ONDVKGR	550,00	665,50
Let op! Onderbouw sparigen bieden een groter risico op chipschade				
Toeslag spoelbakken buiten collectie (.....= artikelnummer baksparing)		per stukB	100,00	121,00
Kraangat in blad (diameter opgeven)		per stuk CER-KRG	40,00	48,40
Kraangat in spoelbak (diameter opgeven)		per stuk KRG035	23,50	28,44
Uitsparing opbouw powerport/-stopcontact (Ø 70-120 mm)		per stuk CER-KPL-ROND	118,00	142,78

Extra bewerkingen

Schuine zijde zonder randafwerking		per stuk CER-S	76,00	91,96
Afgeronde hoek tot radius 300 mm, zonder randafwerking		per stuk CER-R30	173,00	209,33
Afgeronde hoek vanaf radius 300 mm, zonder randafwerking		per stuk CER-R31	319,00	385,99
Hoekuitsparing zonder randafwerking (twee zijden)		per stuk CER-KOL-A	87,00	105,27
Kolomuitsparing zonder randafwerking (drie zijden)		per stuk CER-KOL3-A	113,00	136,73
Extra versteviging i.v.m. vrijhangende delen vanaf VF03		per m ² CER-ONDZ-VERST	348,00	421,08
Cascade A (1000 mm lengte)		per stuk CER-CASCADE	1.416,00	1.713,36
Cascade B (1500 mm lengte)		per stuk CER-CASCADE2	1.573,00	1.903,33
Afdruipgroeven A (4 st. 400 mm)		per stuk CER-AFD4-400	325,00	393,25
Afdruipgroeven B (4 st. 500 mm)		per stuk CER-AFD4-500	430,00	520,30

Een randafwerking aan een bewerking altijd apart berekenen!

Onderhoudsset



De Evora Care Kit is een reiniger voor periodiek onderhoud. Verwijderd gemakkelijk vuil en gebruikssporen van het Evora werkblad.

290132

27,27

33,00



Easy 6 mm dik (zonder randafwerking)			bestelnr.	€ excl. btw	€ incl. btw
Achterwanden t/m 50 mm hoog	(max. afmeting is 2000 mm)	per m ¹	CERNAW-0-005	35,00	42,35
Achterwanden t/m 100 mm hoog	(max. afmeting is 2400 mm)	per m ¹	CERNAW-0-010	51,00	61,71
Achterwanden t/m 200 mm hoog	(max. afmeting is 2800 mm)	per m ¹	CERNAW-0-020	100,00	121,00
Achterwanden t/m 300 mm hoog		per m ¹	CERNAW-0-030	167,00	202,07
Achterwanden t/m 400 mm hoog		per m ¹	CERNAW-0-040	199,00	240,79
Achterwanden t/m 500 mm hoog		per m ¹	CERNAW-0-050	236,00	285,56
Achterwanden t/m 600 mm hoog		per m ¹	CERNAW-0-060	267,00	323,07
Achterwanden t/m 700 mm hoog		per m ¹	CERNAW-0-070	345,00	417,45
Achterwanden t/m 800 mm hoog		per m ¹	CERNAW-0-080	394,00	476,74
Achterwanden t/m 900 mm hoog		per m ¹	CERNAW-0-090	452,00	546,92
Achterwanden t/m 1000 mm hoog		per m ¹	CERNAW-0-100	503,00	608,63
Achterwanden t/m 1100 mm hoog		per m ¹	CERNAW-0-110	550,00	665,50
Achterwanden t/m 1200 mm hoog		per m ¹	CERNAW-0-120	608,00	735,68
Achterwanden t/m 1350 mm hoog		per m ¹	CERNAW-0-135	658,00	796,18
Achterwanden t/m 1500 mm hoog		per m ¹	CERNAW-0-150	733,00	886,93

Smart 6 mm dik (zonder randafwerking)					
Achterwanden t/m 50 mm hoog	(max. afmeting is 2000 mm)	per m ¹	CERNAW-1-005	40,00	48,40
Achterwanden t/m 100 mm hoog	(max. afmeting is 2400 mm)	per m ¹	CERNAW-1-010	58,00	70,18
Achterwanden t/m 200 mm hoog	(max. afmeting is 2800 mm)	per m ¹	CERNAW-1-020	117,00	141,57
Achterwanden t/m 300 mm hoog		per m ¹	CERNAW-1-030	188,00	227,48
Achterwanden t/m 400 mm hoog		per m ¹	CERNAW-1-040	233,00	281,93
Achterwanden t/m 500 mm hoog		per m ¹	CERNAW-1-050	285,00	344,85
Achterwanden t/m 600 mm hoog		per m ¹	CERNAW-1-060	343,00	415,03
Achterwanden t/m 700 mm hoog		per m ¹	CERNAW-1-070	419,00	506,99
Achterwanden t/m 800 mm hoog		per m ¹	CERNAW-1-080	477,00	577,17
Achterwanden t/m 900 mm hoog		per m ¹	CERNAW-1-090	534,00	646,14
Achterwanden t/m 1000 mm hoog		per m ¹	CERNAW-1-100	592,00	716,32
Achterwanden t/m 1100 mm hoog		per m ¹	CERNAW-1-110	650,00	786,50
Achterwanden t/m 1200 mm hoog		per m ¹	CERNAW-1-120	708,00	856,68
Achterwanden t/m 1350 mm hoog		per m ¹	CERNAW-1-135	758,00	917,18
Achterwanden t/m 1500 mm hoog		per m ¹	CERNAW-1-150	823,00	995,83

Classic 6 mm dik (zonder randafwerking)					
Achterwanden t/m 50 mm hoog	(max. afmeting is 2000 mm)	per m ¹	CERNAW-2-005	48,00	58,08
Achterwanden t/m 100 mm hoog	(max. afmeting is 2400 mm)	per m ¹	CERNAW-2-010	70,00	84,70
Achterwanden t/m 200 mm hoog	(max. afmeting is 2800 mm)	per m ¹	CERNAW-2-020	142,00	171,82
Achterwanden t/m 300 mm hoog		per m ¹	CERNAW-2-030	221,00	267,41
Achterwanden t/m 400 mm hoog		per m ¹	CERNAW-2-040	286,00	346,06
Achterwanden t/m 500 mm hoog		per m ¹	CERNAW-2-050	354,00	428,34
Achterwanden t/m 600 mm hoog		per m ¹	CERNAW-2-060	435,00	526,35
Achterwanden t/m 700 mm hoog		per m ¹	CERNAW-2-070	503,00	608,63
Achterwanden t/m 800 mm hoog		per m ¹	CERNAW-2-080	575,00	695,75
Achterwanden t/m 900 mm hoog		per m ¹	CERNAW-2-090	638,00	771,98
Achterwanden t/m 1000 mm hoog		per m ¹	CERNAW-2-100	708,00	856,68
Achterwanden t/m 1100 mm hoog		per m ¹	CERNAW-2-110	739,00	894,19
Achterwanden t/m 1200 mm hoog		per m ¹	CERNAW-2-120	787,00	952,27
Achterwanden t/m 1350 mm hoog		per m ¹	CERNAW-2-135	840,00	1.016,40
Achterwanden t/m 1500 mm hoog		per m ¹	CERNAW-2-150	928,00	1.122,88

Afwerking		bestelnr.	€ excl. btw	€ incl. btw
Zichtzijde polijsten enkel facet (1F)		per m ¹ CERNAW-1F	38,00	45,98
Opdikken naar 14 mm (V014)		per m ¹ CERNAW-V014	159,00	192,39
Verstek 45 graden zagen aan kopse kant		per m ¹ CERNAW-I22	73,00	88,33

Uitsparingen				
Uitsparingen stopcontacten (rond 70 mm)		per stuk CERNAW-KRG070	60,00	72,60
Afwijkende uitsparing (kleiner dan 490 x 450 mm)		per stuk CERNAW-KOOK-OP	96,50	116,77

Extra bewerkingen				
Schuine zijde zonder randafwerking		per stuk CERNAW-S	76,00	91,96
Afgeronde hoek tot radius 300 mm, zonder randafwerking		per stuk CERNAW-R30	173,00	209,33
Afgeronde hoek vanaf radius 300 mm, zonder randafwerking		per stuk CERNAW-R31	319,00	385,99
Hoekuitsparing zonder randafwerking (twee zijden)		per stuk CERNAW-KOL-A	86,00	104,06
Kolomuitsparing zonder randafwerking (drie zijden)		per stuk CERNAW-KOL3-A	113,00	136,73

7

Stollenwand type A half vrijstaand				
	Diepte t/m 300 mm	per m ¹ CERSTOL-A-030	645,00	780,45
	Diepte t/m 650 mm	per m ¹ CERSTOL-A-065	896,00	1.084,16
	Diepte t/m 900 mm	per m ¹ CERSTOL-A-090	1.075,00	1.300,75
	Diepte t/m 1200 mm	per m ¹ CERSTOL-A-120	1.248,00	1.510,08
	Diepte t/m 1500 mm	per m ¹ CERSTOL-A-150	1.557,00	1.883,97
Stollenwand breedte 30 t/m 100 mm				

Stollenwand type B volledig vrijstaand				
	Diepte t/m 300 mm	per m ¹ CERSTOL-B-030	865,00	1.046,65
	Diepte t/m 650 mm	per m ¹ CERSTOL-B-065	1.117,00	1.351,57
	Diepte t/m 900 mm	per m ¹ CERSTOL-B-090	1.468,00	1.776,28
	Diepte t/m 1200 mm	per m ¹ CERSTOL-B-120	1.856,00	2.245,76
	Diepte t/m 1500 mm	per m ¹ CERSTOL-B-150	2.176,00	2.632,96
Stollenwand breedte 30 t/m 100 mm				

- > De voor- en achterzijde zijn standaard afgewerkt. De stol is dus in combinatie met onderkasten zowel vrijstaand als tegen de muur te gebruiken.
- > De zichtbare delen aan de kastzijde zoals bij plint en deur zijn afgewerkt in keramiek.
- > De niet zichtbare delen van type A aan de kastzijde zijn voorzien van hout zodat de stol eenvoudig tegen de kast aangeschroefd kan worden.
- > De zichtbare delen van type A worden aan de binnenzijde voor 140 mm omgezet.
- > De maattoleranties tussen blad, stol en kasten liggen zeer kritisch. Wij adviseren daarom 2 mm per zichtzijde overstek van het blad t.o.v. de stol.
- > Om aansluiting tussen stol en blad te garanderen, adviseren wij aan te geven aan welke zijde de stol zich bevindt.
- > Stollen die als ondersteuning dienen voor tafels zonder onderkasten zijn op aanvraag.
- > Berekenen per stol: afronden op 100 mm naar boven, minimumprijs 600 mm.



Werkblad Evora Ceramics Proteus (S)

Voordelen



Uitermate krasvast



Zuurbestendig



Onderhoudsvrij



Vlekbestendig



Chipgevoelig

Iconen



Conditiegroep waaronder dit artikel valt. Sommige artikelen hebben een afwijkende korting, dit wordt apart vermeld.



Maximale lengtemaat



Maximale breedtemaat



Horizontale structuur



Geaderd patroon



Groot kleurverloop in de plaat. Let op bij koppeladen



Kern in bladkleur

Keurmerken



Greenguard

Het plaatmateriaal van Dekker heeft nog een meerwaarde. De missie van Dekker is een verantwoord gebruik van natuurlijke grondstoffen en een milieuvriendelijke inrichting van de processen. Dekker kijkt naar een gezonde toekomst – letterlijk en figuurlijk – en weegt keer op keer af wat de beste oplossing is. Voor iedereen. Die aandacht voor de omgeving, binnen en buiten, blijkt ook uit de internationale erkende certificaten die onze leveranciers hebben behaald: Greenguard en Greenguard Gold. De certificaten bewijzen dat de producten voldoen aan de strengste richtlijnen op het gebied van emissie van schadelijke stoffen in het binnenmilieu.



NSF

Dekton is getest en gekeurd conform de NSF/ANSI 51-norm voor voedselcontact. NSF is wereldwijd de grootste, onafhankelijke keuringsdienst op het gebied van volksgezondheid. De instantie inspecteert periodiek - en onaangekondigd - of de producten voldoen aan de normen. Het certificaat vertelt u dat het plaatmateriaal Dekton veilig zijn in contact met voedsel.



DEKTON

Inhoud

- 8.3 Kleurenoverzicht
- 8.8 Productinformatie

8 mm









- 8.12 Basismateriaal 8 mm
- 8.13 Randafwerkingen
- 8.14 Uitsparingen en extra bewerkingen

12 mm

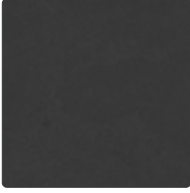
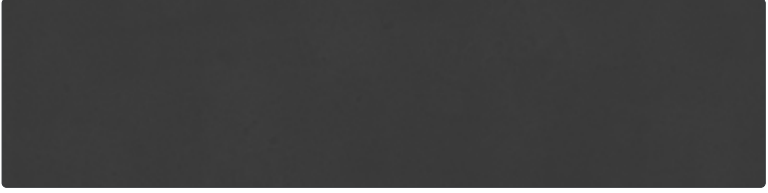

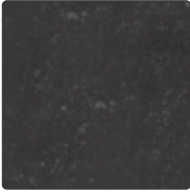







- 8.15 Basismateriaal 12 mm
- 8.16 Randafwerkingen
- 8.17 Achterwanden, tegelplinten en vensterbanken
- 8.18 Bewerkingen en stollenwanden



Werkblad Dekton Soke (S)

Classic		kleurstaal	volledige plaat
Kleur: Danae S Dikte: 8 mm / 12 mm Oppervlak: Satin Max. afmeting: 3150 x 1400 Bijzonderheden: 			
Kleur: Eter S Dikte: 8 mm / 12 mm Oppervlak: Satin Max. afmeting: 3150 x 1400 Bijzonderheden:			
Kleur: Fossil S Dikte: 8 mm / 12 mm Oppervlak: Satin Max. afmeting: 3150 x 1400 Bijzonderheden: 			
Kleur: Sirius S Dikte: 8 mm / 12 mm Oppervlak: Satin Max. afmeting: 3150 x 1400 Bijzonderheden: 			

8

Premium			
Kleur: Domoos S Dikte: 8 mm / 12 mm Oppervlak: Satin Max. afmeting: 3150 x 1400 Bijzonderheden: 			
Kleur: Kelya S Dikte: 8 mm / 12 mm Oppervlak: Satin Max. afmeting: 3150 x 1400 Bijzonderheden: 			
Kleur: Keon S Dikte: 8 mm / 12 mm Oppervlak: Satin Max. afmeting: 3150 x 1400 Bijzonderheden:  			

Hoewel de foto's in dit hoofdstuk u een goed beeld geven van onze kleuren, kunnen deze in werkelijkheid enigszins afwijken. Raadpleeg altijd uw monsters.



Premium

kleurstaal

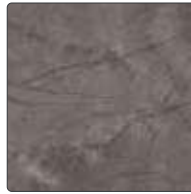

volledige plaat

Kleur: **Kira S**
 Dikte: 8 mm / 12 mm
 Oppervlak: Satin
 Max. afmeting: 3150 x 1400
 Bijzonderheden: 





Kleur: **Kreta S**
 Dikte: 8 mm / 12 mm
 Oppervlak: Satin
 Max. afmeting: 3150 x 1400
 Bijzonderheden:  





Kleur: **Laos S**
 Dikte: 8 mm / 12 mm
 Oppervlak: Satin
 Max. afmeting: 3150 x 1400
 Bijzonderheden:  

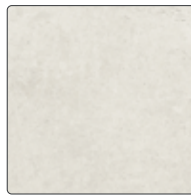

Kleur: **Lunar S**
 Dikte: 8 mm / 12 mm
 Oppervlak: Satin
 Max. afmeting: 3150 x 1400
 Bijzonderheden:  



Kleur: **Orix S**
 Dikte: 8 mm / 12 mm
 Oppervlak: Satin
 Max. afmeting: 3150 x 1400
 Bijzonderheden:  



Kleur: **Radium S**
 Dikte: 8 mm / 12 mm
 Oppervlak: Satin
 Max. afmeting: 3150 x 1400
 Bijzonderheden: 

























Kleur: **Soke S**
 Dikte: 8 mm / 12 mm
 Oppervlak: Satin
 Max. afmeting: 3150 x 1400
 Bijzonderheden: 



Kleur: **Trilium S**
 Dikte: 8 mm / 12 mm
 Oppervlak: Satin
 Max. afmeting: 3150 x 1400
 Bijzonderheden: 

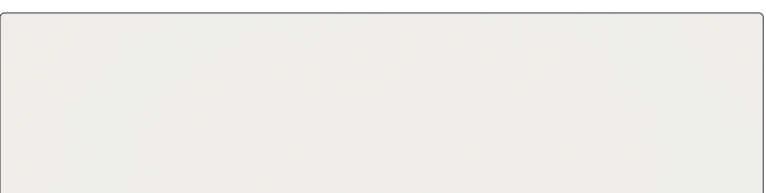

Hoewel de foto's in dit hoofdstuk u een goed beeld geven van onze kleuren, kunnen deze in werkelijkheid enigszins afwijken. Raadpleeg altijd uw monsters.

Ultimo	kleurstaal	volledige plaat
<p>Kleur: Arga L</p> <p>Dikte: 8 mm / 12 mm</p> <p>Oppervlak: Lux</p> <p>Max. afmeting: 3150 x 1400</p> <p>Bijzonderheden: </p>		
<p>Kleur: Aura S</p> <p>Dikte: 8 mm / 12 mm</p> <p>Oppervlak: Satin</p> <p>Max. afmeting: 3150 x 1400</p> <p>Bijzonderheden: </p>		
<p>Kleur: Bergen L</p> <p>Dikte: 8 mm / 12 mm</p> <p>Oppervlak: Lux</p> <p>Max. afmeting: 3150 x 1400</p> <p>Bijzonderheden: </p>		
<p>Kleur: Laurent S</p> <p>Dikte: 8 mm / 12 mm</p> <p>Oppervlak: Satin</p> <p>Max. afmeting: 3150 x 1400</p> <p>Bijzonderheden: </p>		
<p>Kleur: Liquid Embers S</p> <p>Dikte: 8 mm / 12 mm</p> <p>Oppervlak: Satin</p> <p>Max. afmeting: 3150 x 1400</p> <p>Bijzonderheden: </p>		
<p>Kleur: Liquid Sky S</p> <p>Dikte: 8 mm / 12 mm</p> <p>Oppervlak: Satin</p> <p>Max. afmeting: 3150 x 1400</p> <p>Bijzonderheden: </p>		
<p>Kleur: Rem S</p> <p>Dikte: 8 mm / 12 mm</p> <p>Oppervlak: Satin</p> <p>Max. afmeting: 3150 x 1400</p> <p>Bijzonderheden: </p>		
<p>Kleur: Zenith S</p> <p>Dikte: 8 mm / 12 mm</p> <p>Oppervlak: Satin</p> <p>Max. afmeting: 3150 x 1400</p> <p>Bijzonderheden: </p>		

Hoewel de foto's in dit hoofdstuk u een goed beeld geven van onze kleuren, kunnen deze in werkelijkheid enigszins afwijken. Raadpleeg altijd uw monsters.

Kleur	dikte	oppervlaktestructuur	maximale afmeting	bijzonderheden
Classic				
Danae	8 mm / 12 mm	S - Satin	3150 x 1400 mm	
Eter	8 mm / 12 mm	S - Satin	3150 x 1400 mm	
Fossil	8 mm / 12 mm	S - Satin	3150 x 1400 mm	
Sirius	8 mm / 12 mm	S - Satin	3150 x 1400 mm	
Premium				
Domoos	8 mm / 12 mm	S - Satin	3150 x 1400 mm	
Kelya	8 mm / 12 mm	S - Satin	3150 x 1400 mm	
Keon	8 mm / 12 mm	S - Satin	3150 x 1400 mm	
Kira	8 mm / 12 mm	S - Satin	3150 x 1400 mm	
Kreta	8 mm / 12 mm	S - Satin	3150 x 1400 mm	
Laos	8 mm / 12 mm	S - Satin	3150 x 1400 mm	
Lunar	8 mm / 12 mm	S - Satin	3150 x 1400 mm	
Orix	8 mm / 12 mm	S - Satin	3150 x 1400 mm	
Radium	8 mm / 12 mm	S - Satin	3150 x 1400 mm	
Soke	8 mm / 12 mm	S - Satin	3150 x 1400 mm	
Trilium	8 mm / 12 mm	S - Satin	3150 x 1400 mm	
Ultimo				
Arga	8 mm / 12 mm	L - Lux	3150 x 1400 mm	
Aura	8 mm / 12 mm	S - Satin	3150 x 1400 mm	
Bergen	8 mm / 12 mm	L - Lux	3150 x 1400 mm	
Laurent	8 mm / 12 mm	S - Satin	3150 x 1400 mm	
Liquid Embers	8 mm / 12 mm	S - Satin	3150 x 1400 mm	
Liquid Sky	8 mm / 12 mm	S - Satin	3150 x 1400 mm	
Rem	8 mm / 12 mm	S - Satin	3150 x 1400 mm	
Zenith	8 mm / 12 mm	S - Satin	3150 x 1400 mm	

LET OP: Deze kleuren worden standaard bemonsterd. Voor andere kleuren of structuren kunt u contact opnemen met uw vaste contactpersoon. Denk hierbij aan een langere levertijd, prijs op aanvraag.

Uitleg iconen

- Horizontale structuur
- Geaderd patroon, loopt standaard niet door bij overgangen van bladdelen. Wel in de randafwerking.
- Kern in bladkleur
- Groot kleurverloop in de plaat, van donker naar licht of een ader. Dit is op een monsterstuk niet goed zichtbaar. Met name bij koppelverbindingen kan een groot contrast of kleurverschil ontstaan. Vermeldt dit altijd tijdens het verkoopgesprek.
- L** Lux: verglaasd oppervlak met een hoogglans uitstraling
- S** Satin: gezoet oppervlak met een matte uitstraling. Vet en vingerafdrukken zijn eerder zichtbaar

Uitlopende kleuren 2022 (leverbaar zolang de voorraad strekt)

Korso



Detail mogelijke hoekverbinding.



Werkblad Dekton Kira (S)

Materiaal

Samenstelling

- > 100% natuurlijke mineralen (glas, kwarts, porselein)
- > Ultracompact geperst door Particle Sintering Technology
- > Geen bindmiddelen en/of toevoegingen

Onderlijming

Dekton 8 mm wordt volledig onderlijmd met een sandwichpaneel van Hydropanel en PU schuim. Verstevigd met kokers van gerecycled kunststof.

Productomschrijving

8 mm / 12 mm

(max.) afmetingen:	3150 x 1400 mm
dikte:	8 mm (opgedikt) / 12 mm (massief)
gewicht:	35 kg/m ² (op basis van een 40 mm opgedikt of massief 12 mm blad)
oppervlaktestructuur:	L Lux (gepolijst) S Satin (gezoet)
toepassingen:	maatwerkbladen, achterwanden, stollenwanden, vensterbanken en tegels

20 mm

Alle (aanvullende) Dekton kleuren zijn op aanvraag ook beschikbaar in een plaatdikte van 20 mm. Informeer hiervoor bij de binnendienst i.v.m. prijs en levertijd.

Eigenschappen

Voordelen

- > natuurlijke uitstraling
- > watervast (hoeft niet geïmpregneerd te worden)
- > krasbestendiger dan bladen van veel andere materiaalsoorten
- > hygiënisch en niet poreus: voedselresten trekken er niet in
- > onderhoudsvriendelijk
- > PITT cooking mogelijk

Oppervlaktestructuren

- > Lux (gepolijst) (L) is een hoogglans uitstraling die bereikt wordt door een verglazing. Hierdoor zijn gebruikskrasjes eerder zichtbaar.
- > Satin (gezoet) (S) is op een speciale wijze gepolijst met als resultaat een matte uitstraling. Hierdoor heeft het oppervlak andere eigenschappen dan gepolijst. Door het gezoete-oppervlak zijn vingerafdrukken en

vet eerder zichtbaar en toont de kleur in het gebruik minder egaal dan een gepolijst oppervlak

Aandachtspunten

- > snijplanken gebruiken i.v.m. bot worden van messen
- > bij opgedikte bladen adviseren wij onderzetters te gebruiken wanneer de pannen rechtstreeks van het vuur komen. De Thermoschock kan in sommige situaties tot scheurvorming leiden.
- > kleur- en/of structuurverschillen ten opzichte van aangeleverde mosters zijn niet uitgesloten en zijn geen reden tot afkeuring/reclamatie
- > Dekton is kwetsbaar voor breuk en beschadigingen, bijvoorbeeld bij punt- of stootbelasting. Draag werkbladen van Dekton daarom altijd verticaal, wees voorzichtig tijdens transport en montage, let op met het te strak aandraaien van kranen, stopcontacten of schroeven en het koppelen van bladen. Wees voorzichtig met zware/scherpe voorwerpen die mogelijk op het blad kunnen vallen. Eventuele schilfers die van een blad afspringen zijn helaas niet onzichtbaar te herstellen.
- > de uitstekende rand boven de onderbouwspoelbak in Dekton is stootgevoeliger dan bij andere bladmaterialen. Beschadigingen door bijvoorbeeld het stoten van pannen kunnen niet worden gereclameerd
- > vlekken ontstaan tijdens montage door derden en/of vlekken ontstaan tijdens gebruik van het werkblad zijn geen reden voor reclamatie
- > ga nooit op het blad staan of zitten
- > voor garantiebepalingen en Algemene Voorwaarden zie: www.dekkerzevenhuizen.nl/klantportaal

Bestelling (zie voorwoord pagina 0.12)

- > bij prijsberekening lengtematen naar boven afronden op 100 mm (min. 600 mm)
- > (standaard)maattolerantie 3 mm (lengte, diepte, hoogte)
- > bij 20, 30, 40, 60, 80 en 100 mm hoge randafwerking standaard rondom opgedikt
- > alle bladdelen gelijktijdig bestellen i.v.m. kleur- en structuurverschillen tussen batches (verschillen blijven dan tot een minimum beperkt, maar enig verschil m.n. bij achterwanden is onvermijdelijk); bij later inmeten plus-minusmaten doorgeven o.v.v. 'reserveren'. Bij na- of herleveringen is kleurverschil tussen delen onvermijdelijk en geen reden tot reclamatie. Gereserveerd materiaal (voor smetplinten) dient u

binnen één maand na levering van het blad af te roepen (langer termijn eventueel in overleg)

- > bewerkingen en randafwerkingen apart berekenen
- > uitsparingen 50 mm van de buitenkant van het bladdeel houden (i.v.m. de verstevigingslijst); min. afstand tussen uitsparingen 50 mm; min. hoeveelheid materiaal tussen uitsparing en kopse zijde of koppeling 150 mm
- > aan alle zijden min. 2 mm overstek houden t.o.v. stollenwand
- > min. 2 mm ruimte houden tussen muren en kasten (i.v.m. de mogelijkheid van uitzetten)
- > bij 12 mm massieve bladen zijn spoelbakken dieper dan 480 mm. Uitsluitend mogelijk bij een (min.) bladbreedte van 650 mm
- > bij 12 mm massief geen lade mogelijk onder de kookplaat
- > bij vrijhangende delen en bladen met een overspanning moet in sommige gevallen een extra versteviging aangebracht worden. Het bladdeel kan vanaf een randhoogte van 30 mm (VF03) verstevigd worden waarmee het doorhangen wordt voorkomen en het direct strak/netjes is afgewerkt aan de onderzijde. Op de keukentekening dient aangegeven te worden welk deel vrijhangend is en waar de steun vanuit de keuken ophoudt. Iedere situatie is uniek, maar hou als algemene stelregel aan dat voor ieder vrijhangend deel minimaal een 2x zo groot deel aan extra versteviging op de keuken moet liggen (gemiddelde berekeningsfactor is 1,7) Indien het ontwerp grotere overspanningen laat zien of er dient zich een ander constructief vraagstuk aan, neem dan contact op met de binnendienst.

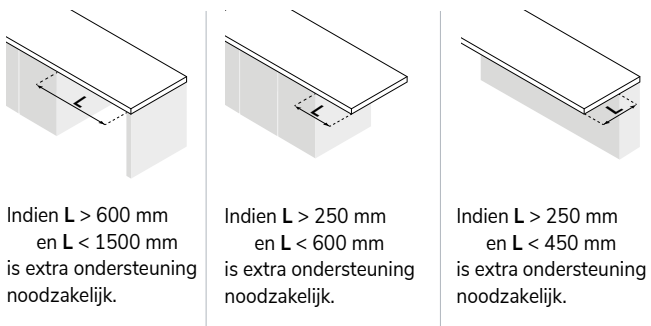

LET OP: voor 12 mm of 20 mm massieve bladen en 20 mm opgedikt (VF02, RR02, VP02) geldt dat deze altijd volledig ondersteund moeten zijn

- > om doorbuigen van een massief (zonder onderlijming) of opgedikt keukenblad tot 20 mm (VF02, RR02, VP02) te voorkomen, is het aanbrengen van extra ondersteuning noodzakelijk. Voor grote kasten van

800 mm of meer raden wij aan gebruik te maken van onze ondersteuningsset.

- > Vlakbouw kookplaten en spoelbakken met een inbouwdiepte van ≥ 5 mm en/of een gewicht ≥ 20 kg dienen extra ondersteund te worden vanuit de kast om (volledig) spanningsvrij te kunnen monteren. Gebruik hiervoor onze ondersteuningsset.

Deze losse ondersteuningsset kunt u bestellen onder artikelnummer DIV-STEUN-GR.

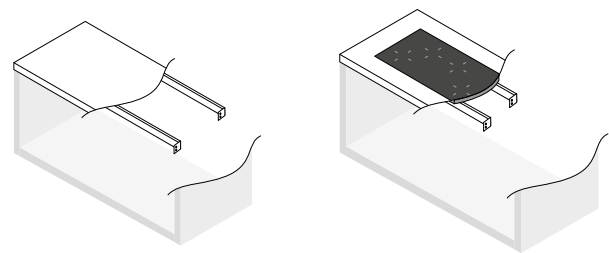

Vorkkoppelingen dienen als volgt uitgewerkt/berekend te worden:

Type A

Type B

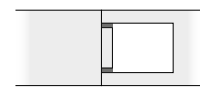
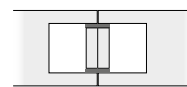

2x uitsparing t.b.v. VORK-A + koppeling (max. 20 x 450 mm)

1x kookplaatuitsparing* + koppeling

Wij raden type A aan i.v.m. het risico op breuk tijdens transport/montage. Zorg ook bij montage voor voldoende ondersteuning onder de koppeling.

*Kookplaatuitsparing bij type B is max. 780 x 490 mm bij een minimale bladdiepte van 600 mm. Bij grotere kookplaatuitsparingen passen we automatisch type A toe.

- > indien de constructie te zwak is voor transport behoudt Dekker zich het recht voor om een gedeelte van de uitsparing te laten staan. Deze dient dan in het werk te worden weggezaagd
- > order voorzien van kleur, afmetingen, alle uitsparingen (incl. type spoelbak en/of kookplaat plus evt. diameter), voormaats bij uitsparingen, corpusmaat bij hogekastaansluiting, plaats en type randafwerking (bij vermelding positie vaatwasser wordt montagestrook aangebracht behalve bij 12 mm massieve bladen) en bij voorkeur een keukentekening

- > evt. inmeting, levering of montage op commissieadres, incl. gewenste data op order vermelden (bij nieuwbouw nieuwe adres!) met telefoonnummer overdag (bij voorkeur ook mobiel nummer)
- > mallen min. vier weken vóór uitleverweek aanleveren op ware grootte en van degelijk materiaal (hout), ook melding van maken op orderformulier en datum doorgeven aan chauffeur (zie ook het hoofdstuk 'Diensten en service')

Stuur altijd een tekening en een toelichting vanuit uw bestelprogramma. Stuurt u beide, dan houden wij de tekening aan. Controleer ook altijd uw orderbevestiging, want die is bindend.

Wijziging en annulering

- > Zie orderbevestiging.

Wijzigen en annuleren bij bladen met kleuren en spoelbakken buiten de standaard collectie zijn niet mogelijk (worden speciaal voor u besteld)

Levering

- > levertijd 4-5 weken (rekening houden met benodigde tijd voor inmeting, aflevering en montage! Max. 2 weken vóór aflevering afroepen i.v.m. risico op beschadiging in magazijn en grotere kans op aanwezigheid materiaal van dezelfde partij voor evt. bijbestellingen), in de vakantieperiode langer
- > bladen, achterwanden en smetplinten standaard verpakt in stevige houten kratten
- > spoelbak los meegeleverd
- > montagevoorschrift, onderhoudsadvies en garantievoorwaarden meegeleverd
- > restmateriaal van uitsparingen wordt nooit mee- of nageleverd
- > bij aflevering zorgen voor fysiek geschikte tilhulp, deugdelijke opslagmogelijkheid en vrije loopruimte
- > aflevering op montageadres uitsluitend op aanvraag (zelf transport naar kelders en verdiepingen regelen!)
- > bezorging en montage van uitzonderlijk zware en/of onhandelbare bladdelen uitsluitend op basis van nacalculatie

Bestelling goed controleren! Na ondertekening van de vrachtbrief kunnen beschadigingen niet meer gereclameerd worden.

Inmeting en plaatsing

- > zie hoofdstuk 'Diensten en service'.

Onderhoud

Dagelijks onderhoud

Neem uw blad dagelijks af met een keukendoekje en een schoon sopje van wat afwasmiddel. Spoel altijd goed na met lauwwarm water en maak uw blad droog met een schone, droge theedoek of keukenpapier. Hierdoor worden resterend vuil en eventuele zeep- en waterresten geabsorbeerd.

Voor een optimaal resultaat kiest u voor de Evora Care Kit. De Evora Daily Cleaner is voor het dagelijks onderhoud. Spuit de Daily cleaner op het blad en laat deze 2-3 minuten inwerken. Afnemen met een vochtige doek en maak het blad droog met een schone, droge theedoek of keukenpapier.

Periodiek onderhoud

Om gemakkelijk hardnekkig vuil en gebruikssporen te verwijderen kunt u ook Evora Intensive Cleaner gebruiken, een speciale reiniger voor stenen werkbladen. Breng de Intensive Cleaner onverdund of verdund 1:5 aan met een niet-krassende melaminespons. 5-10 minuten laten inwerken en afnemen met een vochtige doek en maak het blad droog met een schone, droge theedoek of keukenpapier. Spoel wel altijd goed na met lauwwarm water en maak uw blad droog met een schone, droge theedoek of keukenpapier.

Specifieke vlekken verwijderen

Vet, koffie/thee of rode wijn (*glimmende of bruine vlekken*)

Laat de Evora Cleaner of een schoon sopje van wat afwasmiddel even inwerken totdat het vuil begint te reageren. Dan behandelen met een melaminespons. Maak deze licht vochtig en knijp deze dan uit voor voldoende wrijving. Spoel altijd goed na met lauwwarm water en maak uw blad droog met een schone, droge theedoek of keukenpapier.

Op een Lux (gepolijst) oppervlak kunnen deze vlekken wat hardnekkiger zijn. Wanneer de vlek zich niet laat verwijderen met de cleaner of een sopje, gebruik dan wat verdunde bleek en vervolg de stappen zoals hierboven vernoemd.

Kalkvlekken (doffe witte of bruine vlekken)

Laat de Intensive Cleaner even inwerken. Dan behandelen met een melaminespons. Maak deze licht vochtig en knijp deze dan uit voor voldoende wrijving. Spoel na met lauwwarm water en droog weer grondig na met een stuk keukenpapier. Bij hardnekkige kalk kan gebruik gemaakt worden van een Sanitair reiniger (verwijzing online shop). Voor Graniet kan ook een schoonmaakazijn gebruikt worden. Laat dit niet te lang inwerken. Pas hier goed op dat schoonmaakazijn niet in contact kan komen met marmer of hardsteen.

Inkt, verf of nicotine

Verwijder de ingetrokken vlekken van inkt, verf, nicotine of viltstift in eerste instantie met Intensive Cleaner onverdund. Laat dit 5 minuten inwerken.

Dan behandelen met een melaminespons. Maak deze licht vochtig en knijp deze dan uit voor voldoende wrijving. Wanneer dit onvoldoende resultaat geeft, kunt u ook gebruik maken van wasbenzine of terpentijn. Spoel altijd goed na met lauwwarm water en maak uw blad droog met een schone, droge theedoek of keukenpapier.

Hardnekkige vlekken verwijderen

(niet bij lux oppervlakken toepassen)

Gebruik een schuurspons (met nylon kant) en een vloeibaar schuurmiddel. Maak de spons nat zodat het schuurmiddel voldoende wordt verdund en een gepolijst oppervlak niet kan beschadigen. Behandel hierbij altijd een ruimer oppervlak; intensief gebruik op een klein oppervlak kan namelijk tot een glansverschil leiden. Spoel altijd goed na met lauwwarm water en maak uw blad droog met een schone, droge theedoek of keukenpapier. Zijn de vlekken, kringen of krassen wel minder geworden, maar nog niet helemaal weg? Herhaal dit proces dan. Deze behandeling is niet voor het dagelijks onderhoud van uw blad

Let op: gebruik NOOIT harde schuurmiddelen zoals staalwol, schuurpapier of diamant. Ze kunnen het bladoppervlak permanent beschadigen!

Tips

- > Vloeistoffen nooit laten opdrogen. Laat vetten of voedingsmiddelen niet onnodig lang op het blad liggen.
- > Gebruik NOOIT agressieve reinigingsmiddelen zoals verfafbijt, kwast-, metaal- of ovenreinigers, chloor, gootsteenontstoppers of andere chemische middelen!

Meer informatie!

Wilt u meer informatie en schoonmaaktips of lezen over speciale aanbiedingen van professionele cleaners? Kijk dan op: www.dekkerzevenhuizen.nl/onderhoud

Evora Care Kit

artikelnummer: 290132

Een reiniger voor periodiek onderhoud. Verwijderd gemakkelijk vuil en gebruikssporen van het Evora werkblad.



Evora Care kit bestaat uit een dagelijkse reiniger (500ml) en een intensieve reiniger (250ml).
www.dekkerzevenhuizen.nl/shop

Classic		bestelnr.	€ excl. btw	€ incl. btw
	Bladen t/m 300 mm breed	per m ¹ DE-1-030	188,00	227,48
	Bladen t/m 600 mm breed	per m ¹ DE-1-060	343,00	415,03
	Bladen t/m 650 mm breed	per m ¹ DE-1-065	366,00	442,86
	Bladen t/m 700 mm breed	per m ¹ DE-1-070	419,00	506,99
	Bladen t/m 800 mm breed	per m ¹ DE-1-080	477,00	577,17
	Bladen t/m 900 mm breed	per m ¹ DE-1-090	534,00	646,14
	Bladen t/m 1000 mm breed	per m ¹ DE-1-100	592,00	716,32
	Bladen t/m 1100 mm breed	per m ¹ DE-1-110	650,00	786,50
	Bladen t/m 1200 mm breed	per m ¹ DE-1-120	708,00	856,68
	Bladen t/m 1350 mm breed	per m ¹ DE-1-135	758,00	917,18
	Bladen t/m 1500 mm breed	per m ¹ DE-1-150	823,00	995,83

8 mm Dekton (volledig onderlijmd) zonder randafwerking

Premium				
	Bladen t/m 300 mm breed	per m ¹ DE-2-030	221,00	267,41
	Bladen t/m 600 mm breed	per m ¹ DE-2-060	435,00	526,35
	Bladen t/m 650 mm breed	per m ¹ DE-2-065	461,00	557,81
	Bladen t/m 700 mm breed	per m ¹ DE-2-070	503,00	608,63
	Bladen t/m 800 mm breed	per m ¹ DE-2-080	575,00	695,75
	Bladen t/m 900 mm breed	per m ¹ DE-2-090	638,00	771,98
	Bladen t/m 1000 mm breed	per m ¹ DE-2-100	708,00	856,68
	Bladen t/m 1100 mm breed	per m ¹ DE-2-110	739,00	894,19
	Bladen t/m 1200 mm breed	per m ¹ DE-2-120	787,00	952,27
	Bladen t/m 1350 mm breed	per m ¹ DE-2-135	844,00	1.021,24
	Bladen t/m 1500 mm breed	per m ¹ DE-2-150	928,00	1.122,88







8 mm Dekton (volledig onderlijmd) zonder randafwerking







8



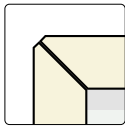



8 mm

Ultimo				
	Bladen t/m 300 mm breed	per m ¹ DE-3-030	277,00	335,17
	Bladen t/m 600 mm breed	per m ¹ DE-3-060	503,00	608,63
	Bladen t/m 650 mm breed	per m ¹ DE-3-065	529,00	640,09
	Bladen t/m 700 mm breed	per m ¹ DE-3-070	596,00	721,16
	Bladen t/m 800 mm breed	per m ¹ DE-3-080	658,00	796,18
	Bladen t/m 900 mm breed	per m ¹ DE-3-090	713,00	862,73
	Bladen t/m 1000 mm breed	per m ¹ DE-3-100	788,00	953,48
	Bladen t/m 1100 mm breed	per m ¹ DE-3-110	832,00	1.006,72
	Bladen t/m 1200 mm breed	per m ¹ DE-3-120	886,00	1.072,06
	Bladen t/m 1350 mm breed	per m ¹ DE-3-135	940,00	1.137,40
	Bladen t/m 1500 mm breed	per m ¹ DE-3-150	986,00	1.193,06

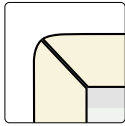





8 mm Dekton (volledig onderlijmd) zonder randafwerking

Hoekverbindingen				
Hoekverbinding 1	(haakse koppeling)		per stuk DE-HV1	53,00 64,13
Hoekverbinding 2	(verstekkoppeling)		per stuk DE-HV2	123,00 148,83
Hoekverbinding 3	(schuin hoekdeel met verstekkoppeling)		per stuk DE-x-HV3	844,00 1.021,24
Hoekverbinding 3a	(schuin hoekdeel met haakse koppeling)		per stuk DE-x-HV3A	844,00 1.021,24
Hoekverbinding 4	(vol hoekdeel met verstekkoppeling)		per stuk DE-x-HV4	995,00 1.203,95
Hoekverbinding 4a	(vol hoekdeel met verstekkoppeling)		per stuk DE-x-HV4A	995,00 1.203,95

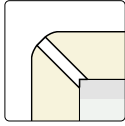
Verstekrand met facet		bestelnr.	€ excl. btw	€ incl. btw
  <p>20 t/m 100 mm verstekrand met facet</p>	VF02	 per m ¹ DE-VF02	159,00	192,39
	VF03	 per m ¹ DE-VF03	125,00	151,25
	VF04	 per m ¹ DE-VF04	125,00	151,25
	VF06	 per m ¹ DE-VF06	159,00	192,39
	VF08	 per m ¹ DE-VF08	194,00	234,74
	VF10	 per m ¹ DE-VF10	225,00	272,25

Afgeronde rand				
  <p>20 t/m 100 mm afgeronde rand</p>	RR02	 per m ¹ DE-RR02	191,00	231,11
	RR03	 per m ¹ DE-RR03	157,00	189,97
	RR04	 per m ¹ DE-RR04	157,00	189,97
	RR06	 per m ¹ DE-RR06	191,00	231,11
	RR08	 per m ¹ DE-RR08	226,00	273,46
	RR10	 per m ¹ DE-RR10	257,00	310,97

Let op! Bij de RR randafwerking wordt een groter deel van de kernkleur zichtbaar. Tekening van het blad wordt hierbij onderbroken.

Verstekrand met facet gekleurd Joca				
  <p>20 t/m 100 mm verstekrand met facet gekleurd</p>	VP02	 per m ¹ DE-VP02	259,00	313,39
	VP03	 per m ¹ DE-VP03	225,00	272,25
	VP04	 per m ¹ DE-VP04	225,00	272,25
	VP06	 per m ¹ DE-VP06	259,00	313,39
	VP08	 per m ¹ DE-VP08	294,00	355,74
	VP10	 per m ¹ DE-VP10	325,00	393,25

Leverbaar in de kleuren RVS, Gun Metal, Copper en Gold. Geef op de bestelling duidelijk de gewenste kleur weer.

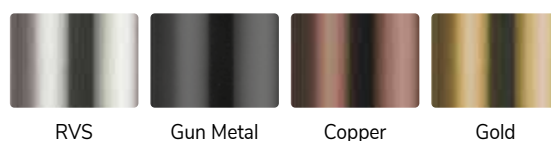

Overige randafwerkingen op aanvraag. Bij een hogekast afwerking altijd de gehel zijde bestellen/berekenen.

Uitsparingen		bestelnr.	€ excl. btw	€ incl. btw
Uitsparing opbouw kookplaat tot 600 mm breed		per stuk DE-KOOK-OP1	148,00	179,08
Uitsparing opbouw kookplaat groter dan 600 mm breed		per stuk DE-KOOK-OP2	193,00	233,53
Uitsparing geïntegreerde kookplaat (technische tekening sturen a.u.b.)		per stuk DE-UIT-KOOK-I	372,00	450,12
Uitsparing t.b.v. vorkkoppeling type A (2x berekenen), max. 20 x 450 mm		per stuk DE-KOOK-OP	96,50	116,77
Uitsparing geïntegreerde powerport/bedieningspaneel Selsiuz/Gessi/Osiris (max. 200 x 200 mm)		per stuk CO-UITVKKL	196,00	237,16
Uitsparing geïntegreerde spoelbak max. 450 x 450 mm		per stuk DE-UITVK	253,00	306,13
Uitsparing geïntegreerde spoelbak vanaf 450 x 450 mm		per stuk DE-UITVKGR	335,00	405,35
Uitsparing onderbouw spoelbak max. 450 x 450 mm		per stuk DE-ONDVK	440,00	532,40
Uitsparing onderbouw spoelbak vanaf 450 x 450 mm		per stuk DE-ONDVKGR	550,00	665,50
Let op! Onderbouw sparingen bieden een groter risico op chipschade				
Toeslag spoelbakken buiten collectie (.....= artikelnummer baksparring)		per stukB	100,00	121,00
Kraangat in blad (diameter opgeven)		per stuk DE-KRG	40,00	48,40
Kraangat in spoelbak (diameter opgeven)		per stuk KRG035	23,50	28,44
Uitsparing opbouw powerport/-stopcontact (Ø 70-120 mm)		per stuk DE-KPL-ROND	118,00	142,78

Extra bewerkingen

Schuine zijde zonder randafwerking		per stuk DE-S	76,00	91,96
Afgeronde hoek tot radius 300 mm, zonder randafwerking*		per stuk DE-R30	173,00	209,33
Afgeronde hoek vanaf radius 300 mm, zonder randafwerking*		per stuk DE-R31	319,00	385,99
*afwerking alleen mogelijk bij 12 mm massieve bladen				
Hoekuitsparing zonder randafwerking (twee zijden)		per stuk DE-KOL-A	87,00	105,27
Kolomuitsparing zonder randafwerking (drie zijden)		per stuk DE-KOL3-A	113,00	136,73
Extra versteviging i.v.m. vrijhangende delen vanaf VF03, RR03 en VP03		per m ² DE-ONDZ-VERST	348,00	421,08
Afdruipgroeven A (4 st. 400 mm)		per stuk DE-AFD4-400	325,00	393,25
Afdruipgroeven B (4 st. 500 mm)		per stuk DE-AFD4-500	430,00	520,30

Een randafwerking aan een bewerking altijd apart berekenen!

Onderhoudsset



De Evora Care Kit is een reiniger voor periodiek onderhoud. Verwijderd gemakkelijk vuil en gebruikssporen van het Evora werkblad.

290132

27,27

33,00



Classic		bestelnr.	€ excl. btw	€ incl. btw
	Bladen t/m 300 mm breed	per m ¹ DE12-1-030	221,00	267,41
	Bladen t/m 600 mm breed	per m ¹ DE12-1-060	435,00	526,35
	Bladen t/m 650 mm breed	per m ¹ DE12-1-065	461,00	557,81
	Bladen t/m 700 mm breed	per m ¹ DE12-1-070	503,00	608,63
	Bladen t/m 800 mm breed	per m ¹ DE12-1-080	575,00	695,75
	Bladen t/m 900 mm breed	per m ¹ DE12-1-090	638,00	771,98
	Bladen t/m 1000 mm breed	per m ¹ DE12-1-100	708,00	856,68
	Bladen t/m 1100 mm breed	per m ¹ DE12-1-110	739,00	894,19
	Bladen t/m 1200 mm breed	per m ¹ DE12-1-120	787,00	952,27
	Bladen t/m 1350 mm breed	per m ¹ DE12-1-135	844,00	1.021,24
	Bladen t/m 1500 mm breed	per m ¹ DE12-1-150	928,00	1.122,88





12 mm Dekton (massief) zonder randafwerking

Premium				
	Bladen t/m 300 mm breed	per m ¹ DE12-2-030	277,00	335,17
	Bladen t/m 600 mm breed	per m ¹ DE12-2-060	503,00	608,63
	Bladen t/m 650 mm breed	per m ¹ DE12-2-065	529,00	640,09
	Bladen t/m 700 mm breed	per m ¹ DE12-2-070	596,00	721,16
	Bladen t/m 800 mm breed	per m ¹ DE12-2-080	658,00	796,18
	Bladen t/m 900 mm breed	per m ¹ DE12-2-090	713,00	862,73
	Bladen t/m 1000 mm breed	per m ¹ DE12-2-100	788,00	953,48
	Bladen t/m 1100 mm breed	per m ¹ DE12-2-110	832,00	1.006,72
	Bladen t/m 1200 mm breed	per m ¹ DE12-2-120	886,00	1.072,06
	Bladen t/m 1350 mm breed	per m ¹ DE12-2-135	940,00	1.137,40
	Bladen t/m 1500 mm breed	per m ¹ DE12-2-150	986,00	1.193,06

12 mm Dekton (massief) zonder randafwerking











Ultimo				
	Bladen t/m 300 mm breed	per m ¹ DE12-3-030	329,00	398,09
	Bladen t/m 600 mm breed	per m ¹ DE12-3-060	605,00	732,05
	Bladen t/m 650 mm breed	per m ¹ DE12-3-065	641,00	775,61
	Bladen t/m 700 mm breed	per m ¹ DE12-3-070	703,00	850,63
	Bladen t/m 800 mm breed	per m ¹ DE12-3-080	764,00	924,44
	Bladen t/m 900 mm breed	per m ¹ DE12-3-090	850,00	1.028,50
	Bladen t/m 1000 mm breed	per m ¹ DE12-3-100	907,00	1.097,47
	Bladen t/m 1100 mm breed	per m ¹ DE12-3-110	979,00	1.184,59
	Bladen t/m 1200 mm breed	per m ¹ DE12-3-120	1.047,00	1.266,87
	Bladen t/m 1350 mm breed	per m ¹ DE12-3-135	1.106,00	1.338,26
	Bladen t/m 1500 mm breed	per m ¹ DE12-3-150	1.201,00	1.453,21







12 mm Dekton (massief) zonder randafwerking

Hoekverbindingen				
Hoekverbinding 1	(haakse koppeling)		per stuk DE12-HV1	53,00 64,13
Hoekverbinding 2	(verstekkoppeling)		per stuk DE12-HV2	123,00 148,83
Hoekverbinding 3	(schuin hoekdeel met verstekkoppeling)		per stuk DE12-x-HV3	844,00 1.021,24
Hoekverbinding 3a	(schuin hoekdeel met haakse koppeling)		per stuk DE12-x-HV3A	844,00 1.021,24
Hoekverbinding 4	(vol hoekdeel met verstekkoppeling)		per stuk DE12-x-HV4	995,00 1.203,95
Hoekverbinding 4a	(vol hoekdeel met verstekkoppeling)		per stuk DE12-x-HV4A	995,00 1.203,95

Dubbele facetrand		bestelnr.	€ excl. btw	€ incl. btw		
		2F	per m ¹	DE12-2F	56,00	67,76
		1F (achterwanden)	per m ¹	DE12-1F	38,00	45,98

12 mm dubbele facetrand

Uitsparingen						
Uitsparing opbouw kookplaat tot 600 mm breed		per stuk	DE-KOOK-OP1	148,00	179,08	
Uitsparing opbouw kookplaat groter dan 600 mm breed		per stuk	DE-KOOK-OP2	193,00	233,53	
Uitsparing geïntegreerde kookplaat (technische tekening sturen a.u.b.)		per stuk	DE-UIT-KOOK-I	372,00	450,12	
Uitsparing t.b.v. vorkkoppeling type A (2x berekenen), max. 20 x 450 mm		per stuk	DE-KOOK-OP	96,50	116,77	
Uitsparing geïntegreerde powerport/bedieningspaneel Selsiuz/Gessi/Osiris (max. 200 x 200 mm)		per stuk	CO-UITVKKL	196,00	237,16	
Uitsparing geïntegreerde spoelbak max. 450 x 450 mm		per stuk	DE-UITVK	253,00	306,13	
Uitsparing geïntegreerde spoelbak vanaf 450 x 450 mm		per stuk	DE-UITVKGR	335,00	405,35	
Uitsparing onderbouw spoelbak max. 450 x 450 mm		per stuk	DE-ONDVK	440,00	532,40	
Uitsparing onderbouw spoelbak vanaf 450 x 450 mm		per stuk	DE-ONDVKGR	550,00	665,50	
Let op! Onderbouw sparings bieden een groter risico op chipschade						
Toeslag spoelbakken buiten collectie (.....= artikelnummer baksparring)		per stukB	100,00	121,00	
Kraangat in blad (diameter opgeven)		per stuk	DE-KRG	40,00	48,40	
Kraangat in spoelbak (diameter opgeven)		per stuk	KRG035	23,50	28,44	
Uitsparing opbouw powerport/-stopcontact (Ø 70-120 mm)		per stuk	DE-KPL-ROND	118,00	142,78	

Extra bewerkingen						
Schuine zijde zonder randafwerking		per stuk	DE-S	76,00	91,96	
Afgeronde hoek tot radius 300 mm, zonder randafwerking*		per stuk	DE-R30	173,00	209,33	
Afgeronde hoek vanaf radius 300 mm, zonder randafwerking*		per stuk	DE-R31	319,00	385,99	
*afwerking alleen mogelijk bij 12 mm massieve bladen						
Hoekuitsparing zonder randafwerking (twee zijden)		per stuk	DE-KOL-A	87,00	105,27	
Kolomuitsparing zonder randafwerking (drie zijden)		per stuk	DE-KOL3-A	113,00	136,73	
Afdruipgroeven A (4 st. 400 mm)		per stuk	DE-AFD4-400	325,00	393,25	
Afdruipgroeven B (4 st. 500 mm)		per stuk	DE-AFD4-500	430,00	520,30	

Een randafwerking aan een bewerking altijd apart berekenen!

Classic 8 mm dik (zonder randafwerking)			bestelnr.	€ excl. btw	€ incl. btw
Achterwanden t/m 50 mm hoog	(max. afmeting is 2000 mm)	per m ¹	DENAW-0-005	29,00	35,09
Achterwanden t/m 100 mm hoog	(max. afmeting is 2400 mm)	per m ¹	DENAW-0-010	45,00	54,45
Achterwanden t/m 200 mm hoog	(max. afmeting is 2800 mm)	per m ¹	DENAW-0-020	89,00	107,69
Achterwanden t/m 300 mm hoog		per m ¹	DENAW-0-030	144,00	174,24
Achterwanden t/m 400 mm hoog		per m ¹	DENAW-0-040	167,00	202,07
Achterwanden t/m 500 mm hoog		per m ¹	DENAW-0-050	188,00	227,48
Achterwanden t/m 600 mm hoog		per m ¹	DENAW-0-060	216,00	261,36
Achterwanden t/m 700 mm hoog		per m ¹	DENAW-0-070	285,00	344,85
Achterwanden t/m 800 mm hoog		per m ¹	DENAW-0-080	327,00	395,67
Achterwanden t/m 900 mm hoog		per m ¹	DENAW-0-090	388,00	469,48
Achterwanden t/m 1000 mm hoog		per m ¹	DENAW-0-100	426,00	515,46
Achterwanden t/m 1100 mm hoog		per m ¹	DENAW-0-110	472,00	571,12
Achterwanden t/m 1200 mm hoog		per m ¹	DENAW-0-120	536,00	648,56
Achterwanden t/m 1350 mm hoog		per m ¹	DENAW-0-135	575,00	695,75
Achterwanden t/m 1500 mm hoog		per m ¹	DENAW-0-150	618,00	747,78
Premium 8 mm dik (zonder randafwerking)					
Achterwanden t/m 50 mm hoog	(max. afmeting is 2000 mm)	per m ¹	DENAW-1-005	40,00	48,40
Achterwanden t/m 100 mm hoog	(max. afmeting is 2400 mm)	per m ¹	DENAW-1-010	58,00	70,18
Achterwanden t/m 200 mm hoog	(max. afmeting is 2800 mm)	per m ¹	DENAW-1-020	117,00	141,57
Achterwanden t/m 300 mm hoog		per m ¹	DENAW-1-030	188,00	227,48
Achterwanden t/m 400 mm hoog		per m ¹	DENAW-1-040	233,00	281,93
Achterwanden t/m 500 mm hoog		per m ¹	DENAW-1-050	285,00	344,85
Achterwanden t/m 600 mm hoog		per m ¹	DENAW-1-060	343,00	415,03
Achterwanden t/m 700 mm hoog		per m ¹	DENAW-1-070	419,00	506,99
Achterwanden t/m 800 mm hoog		per m ¹	DENAW-1-080	477,00	577,17
Achterwanden t/m 900 mm hoog		per m ¹	DENAW-1-090	534,00	646,14
Achterwanden t/m 1000 mm hoog		per m ¹	DENAW-1-100	592,00	716,32
Achterwanden t/m 1100 mm hoog		per m ¹	DENAW-1-110	650,00	786,50
Achterwanden t/m 1200 mm hoog		per m ¹	DENAW-1-120	708,00	856,68
Achterwanden t/m 1350 mm hoog		per m ¹	DENAW-1-135	758,00	917,18
Achterwanden t/m 1500 mm hoog		per m ¹	DENAW-1-150	823,00	995,83
Ultimo 8 mm dik (zonder randafwerking)					
Achterwanden t/m 50 mm hoog	(max. afmeting is 2000 mm)	per m ¹	DENAW-2-005	48,00	58,08
Achterwanden t/m 100 mm hoog	(max. afmeting is 2400 mm)	per m ¹	DENAW-2-010	70,00	84,70
Achterwanden t/m 200 mm hoog	(max. afmeting is 2800 mm)	per m ¹	DENAW-2-020	142,00	171,82
Achterwanden t/m 300 mm hoog		per m ¹	DENAW-2-030	221,00	267,41
Achterwanden t/m 400 mm hoog		per m ¹	DENAW-2-040	286,00	346,06
Achterwanden t/m 500 mm hoog		per m ¹	DENAW-2-050	354,00	428,34
Achterwanden t/m 600 mm hoog		per m ¹	DENAW-2-060	435,00	526,35
Achterwanden t/m 700 mm hoog		per m ¹	DENAW-2-070	503,00	608,63
Achterwanden t/m 800 mm hoog		per m ¹	DENAW-2-080	575,00	695,75
Achterwanden t/m 900 mm hoog		per m ¹	DENAW-2-090	638,00	771,98
Achterwanden t/m 1000 mm hoog		per m ¹	DENAW-2-100	708,00	856,68
Achterwanden t/m 1100 mm hoog		per m ¹	DENAW-2-110	739,00	894,19
Achterwanden t/m 1200 mm hoog		per m ¹	DENAW-2-120	787,00	952,27
Achterwanden t/m 1350 mm hoog		per m ¹	DENAW-2-135	840,00	1.016,40
Achterwanden t/m 1500 mm hoog		per m ¹	DENAW-2-150	928,00	1.122,88



Afwerking		bestelnr.	€ excl. btw	€ incl. btw
Zichtzijde polijsten enkel facet (1F)		per m ¹ DENAW-1F	38,00	45,98
Opdikken naar 14 mm (V014)		per m ¹ DENAW-2F	56,00	67,76
Verstek 45 graden zagen aan kopse kant		per m ¹ DENAW-I22	73,00	88,33
60 mm onderzijde gepolijst, voorzijde dubbel facet (2F)		per m ¹ DENAW-2FPO	112,00	135,52
Onderzijde volledig gepolijst		per m ¹ DENAW-ONDZ-POL	895,00	1.082,95

Uitsparingen				
Uitsparingen stopcontacten (rond 70 mm)		per stuk DENAW-KRG070	60,00	72,60
Afwijkende uitsparing (kleiner dan 490 x 450 mm)		per stuk DENAW-KOOK-OP	96,50	116,77

Extra bewerkingen				
Schuine zijde zonder randafwerking		per stuk DENAW-S-A	76,00	91,96
Afgeronde hoek tot radius 300 mm, zonder randafwerking		per stuk DENAW-R30	173,00	209,33
Afgeronde hoek vanaf radius 300 mm, zonder randafwerking		per stuk DENAW-R31	319,00	385,99
Hoekuitsparing zonder randafwerking (twee zijden)		per stuk DENAW-KOL-A	86,00	104,06
Kolomuitsparing zonder randafwerking (drie zijden)		per stuk DENAW-KOL3-A	113,00	136,73

Stollenwand type A half vrijstaand				
	Diepte t/m 300 mm	per m ¹ DESTOL-A-030	645,00	780,45
	Diepte t/m 650 mm	per m ¹ DESTOL-A-065	896,00	1.084,16
	Diepte t/m 900 mm	per m ¹ DESTOL-A-090	1.075,00	1.300,75
	Diepte t/m 1200 mm	per m ¹ DESTOL-A-120	1.248,00	1.510,08
	Diepte t/m 1500 mm	per m ¹ DESTOL-A-150	1.557,00	1.883,97
Stollenwand breedte 30 t/m 100 mm				

Stollenwand type B volledig vrijstaand				
	Diepte t/m 300 mm	per m ¹ DESTOL-B-030	865,00	1.046,65
	Diepte t/m 650 mm	per m ¹ DESTOL-B-065	1.117,00	1.351,57
	Diepte t/m 900 mm	per m ¹ DESTOL-B-090	1.468,00	1.776,28
	Diepte t/m 1200 mm	per m ¹ DESTOL-B-120	1.856,00	2.245,76
	Diepte t/m 1500 mm	per m ¹ DESTOL-B-150	2.176,00	2.632,96
Stollenwand breedte 30 t/m 100 mm				

- > De voor- en achterzijde zijn standaard afgewerkt. De stol is dus in combinatie met onderkasten zowel vrijstaand als tegen de muur te gebruiken.
- > De zichtbare delen aan de kastzijde zoals bij plint en deur zijn afgewerkt in keramiek.
- > De niet zichtbare delen van type A aan de kastzijde zijn voorzien van hout zodat de stol eenvoudig tegen de kast aangeschroefd kan worden.
- > De zichtbare delen van type A worden aan de binnenzijde voor 140 mm omgezet.
- > De maattoleranties tussen blad, stol en kasten liggen zeer kritisch. Wij adviseren daarom 2 mm per zichtzijde overstek van het blad t.o.v. de stol.
- > Om aansluiting tussen stol en blad te garanderen, adviseren wij aan te geven aan welke zijde de stol zich bevindt.
- > Stollen die als ondersteuning dienen voor tafels zonder onderkasten zijn op aanvraag.
- > Berekenen per stol: afronden op 100 mm naar boven, minimumprijs 600 mm.



Werkblad Dekton Laos (S)

Voordelen



Stootvast



Innovatief design



Onderhoudsvriendelijk



Naadloos verlijmd



3D vervormbaar

Iconen



Conditiegroep waaronder dit artikel valt. Sommige artikelen hebben een afwijkende korting, dit wordt apart vermeld.



Maximale lengtemaat



Maximale breedtemaat



Groot kleurverloop in de plaat. Let op bij koppelnaden



Nieuwe kleur in de collectie

Keurmerken

Solid Surface

Er zijn veel spelers in de wereld van Solid surface. Bekende en minder bekende. Dekker Zevenhuizen kiest voor Corian zodat wij u de hoogste kwaliteit kunnen garanderen. Wij zijn er trots op dat Corian ook kiest voor Dekker Zevenhuizen. Wij zijn al geruime tijd hun Industrial Partner – en dragen dus het predicaat 'betrouwbaar verkoopkanaal'. Dekker Zevenhuizen heeft ruim 45 jaar ervaring in het bewerken van Solid surface. We weten dan ook als geen ander wat mogelijk is. Wij leveren u een heldere montage- en onderhoudshandleiding mee, en kunnen u adviseren over de reparatie van gebruiksschade.

De voordelen van Industrial Partnership

- > U kunt uw klant een garantie geven van kwaliteit en betrouwbaarheid.
- > Uw klant krijgt bij Dekker, als Industrial Partner, maar liefst 10 jaar garantie op zijn blad.
- > U bent via ons als eerste op de hoogte van nieuwe kleuren, technieken en ontwikkelingen.



Greenguard

Het plaatmateriaal van Dekker heeft nog een meerwaarde. De missie van Dekker is een verantwoord gebruik van natuurlijke grondstoffen en een milieuvriendelijke inrichting van de processen. Dekker kijkt naar een gezonde toekomst – letterlijk en figuurlijk – en weegt keer op keer af wat de beste oplossing is. Voor iedereen. Die aandacht voor de omgeving, binnen en buiten, blijkt ook uit de internationale erkende certificaten die onze leveranciers hebben behaald: Greenguard en Greenguard Gold. De certificaten bewijzen dat de producten voldoen aan de strengste richtlijnen op het gebied van emissie van schadelijke stoffen in het binnenmilieu.



CORIAN

Inhoud

- 9.3 Kleurenoverzicht
- 9.6 Productinformatie
- 9.9 Basismateriaal
- 9.10 Randafwerkingen
- 9.11 Uitsparingen en extra bewerkingen
- 9.12 Achterwanden
- 9.13 Bewerkingen en stollenwanden



Werkblad Corian Lava Rock

Classic		kleurstaal	volledige plaat
Kleur: Cameo White Dikte: 12 mm Oppervlak: Zijdeglans Max. afmeting: 3600 x 1200 Bijzonderheden:			
Kleur: Designer White Dikte: 12 mm Oppervlak: Zijdeglans Max. afmeting: 3600 x 1200 Bijzonderheden:			
Kleur: Glacier White Dikte: 12 mm Oppervlak: Zijdeglans Max. afmeting: 3600 x 1200 Bijzonderheden:			

Premium		kleurstaal	volledige plaat
Kleur: Artista Beige Dikte: 12 mm Oppervlak: Zijdeglans Max. afmeting: 3600 x 1200 Bijzonderheden:			
Kleur: Artista Canvas Dikte: 12 mm Oppervlak: Zijdeglans Max. afmeting: 3600 x 1200 Bijzonderheden:			
Kleur: Artista Dust Dikte: 12 mm Oppervlak: Zijdeglans Max. afmeting: 3600 x 1200 Bijzonderheden:			
Kleur: Artista Gray Dikte: 12 mm Oppervlak: Zijdeglans Max. afmeting: 3600 x 1200 Bijzonderheden:			

Hoewel de foto's in dit hoofdstuk u een goed beeld geven van onze kleuren, kunnen deze in werkelijkheid enigszins afwijken. Raadpleeg altijd uw monsters.

Premium kleurstaal volledige plaat

Kleur: **Deep Black Quartz**
 Dikte: 12 mm
 Oppervlak: Zijdeglans
 Max. afmeting: 3600 x 1200
 Bijzonderheden:

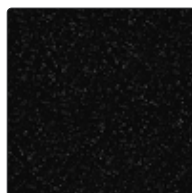

Ultimo

Kleur: **Arrowroot**
 Dikte: 12 mm
 Oppervlak: Zijdeglans
 Max. afmeting: 3600 x 1200
 Bijzonderheden:



Kleur: **Clam Shell**
 Dikte: 12 mm
 Oppervlak: Zijdeglans
 Max. afmeting: 3600 x 1200
 Bijzonderheden:



Kleur: **Lava Rock**
 Dikte: 12 mm
 Oppervlak: Zijdeglans
 Max. afmeting: 3600 x 1200
 Bijzonderheden:

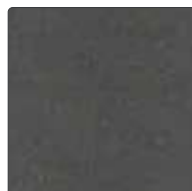

Kleur: **Sagebrush**
 Dikte: 12 mm
 Oppervlak: Zijdeglans
 Max. afmeting: 3600 x 1200
 Bijzonderheden:



9

Hoewel de foto's in dit hoofdstuk u een goed beeld geven van onze kleuren, kunnen deze in werkelijkheid enigszins afwijken. Raadpleeg altijd uw monsters.

Kleur	dikte	oppervlaktestructuur	maximale afmeting	bijzonderheden
Classic				
Cameo White	12 mm	Zijdeglans	3600 x 1200 mm	
Designer White	12 mm	Zijdeglans	3600 x 1200 mm	
Glacier White	12 mm	Zijdeglans	3600 x 1200 mm	
Premium				
Artista Beige	12 mm	Zijdeglans	3600 x 1200 mm	
Artista Canvas	12 mm	Zijdeglans	3600 x 1200 mm	
Artista Dust	12 mm	Zijdeglans	3600 x 1200 mm	
Artista Gray	12 mm	Zijdeglans	3600 x 1200 mm	
Deep Black Quartz	12 mm	Zijdeglans	3600 x 1200 mm	
Ultimo				
Arrowroot	12 mm	Zijdeglans	3600 x 1200 mm	
Clam Shell	12 mm	Zijdeglans	3600 x 1200 mm	
Lava Rock	12 mm	Zijdeglans	3600 x 1200 mm	
Sagebrush	12 mm	Zijdeglans	3600 x 1200 mm	

LET OP: Deze kleuren worden standaard bemonsterd. Voor andere kleuren of structuren kunt u contact opnemen met uw vaste contactpersoon. Denk hierbij aan een langere levertijd, prijs op aanvraag.

Uitleg iconen



Groot kleurverloop in de plaat, van donker naar licht of een ader. Dit is op een monsterstuk niet goed zichtbaar. Met name bij koppelverbindingen of bij lijmnaaden (blad langer dan 3680 of dieper dan 760 mm; de standaard plaatmaat is 3680 x 760 mm) kan een groot contrast of kleurverschil ontstaan. Vermeldt dit altijd tijdens het verkoopgesprek.



Nieuwe kleur in de collectie



Detail mogelijke hoekverbinding.

Uitlopende kleuren 2022 (leverbaar zolang de voorraad strekt)

Cool Grey	Keystone
Graylite	Stratus

Uitlopende kleuren 2022 (leverbaar in aanvullende collectie)

Ash Concrete	Neutral Concrete
Deep Mink	Nimbus Prima
Dune Prima	Sonora
Grey Onyx	White Onyx
Juniper	

Materiaal

Samenstelling

- > natuurlijke mineralen (2/3)
- > acryl- of polyesterhars
- > pigmenten

Productomschrijving

(max.) afmetingen:	3600 x 1200 mm (langere bladen mogelijk, maar op aanvraag ivm transport en plaatsing)
dikte:	12 mm toplaag
gewicht:	25 kg/m ² (op basis van een 40 mm opgedikt blad)
toepassingen:	maatwerkbladen, achterwanden, stollenwanden en vensterbanken

Eigenschappen

Voordelen

- > ongekend duurzaam
- > 100% homogeen (zal niet laagsgewijs loslaten)
- > hygiënisch: voedselresten trekken er niet in
- > naadloos verlijmbaar dankzij de vulmix
- > eenvoudig te repareren bij kleine beschadigingen
- > grote verscheidenheid aan kleuren en dessins

Aandachtspunten

- > snijplanken en onderzetters gebruiken om onnodige reparaties (of zelfs onherstelbare schade) te voorkomen
- > Corian-spoelbakken zonder rvs-bodem zijn niet geschikt in combinatie met een kokendwaterkraan. Schade als gevolg van de kokendwaterkraan aan uw Corian-blad of -bak kan niet worden gereclameerd
- > op donkere kleuren zijn krassen en gebruikssporen eerder zichtbaar. Dit is geen reden voor reclamatie
- > blad ruim 24 uur vóór plaatsing op de werkplek afleveren en vlak op de kasten leggen om werking tijdens en na de montage te voorkomen
- > naadloos verlijmen en bewerken van Corian uitsluitend door een gediplomeerd monteur van Dekker Zevenhuizen (anders geen garantie!). A.u.b. opgeven bij bestelling
- > ga nooit op het blad staan of zitten
- > voor garantiebepalingen en Algemene Voorwaarden zie: www.dekkerzevenhuizen.nl/klantportaal

Bestelling (zie voorwoord pagina 0.12)

- > bij prijsberekening lengtematen naar boven afronden op 100 mm (min. 600 mm)
- > bij 25, 40, 60, 80 en 100 mm hoge randafwerking is het blad standaard rondom opgedikt
- > (standaard)maattolerantie 3 mm (lengte, diepte, hoogte)
- > bewerkingen en randafwerkingen apart berekenen
- > min. 3 mm ruimte houden tussen muren en kasten (i.v.m. mogelijkheid van uitzetten)
- > alle bladdelen gelijktijdig bestellen i.v.m. kleur- en structuurverschillen tussen batches (verschillen blijven dan tot een minimum beperkt, maar enig verschil m.n. bij achterwanden is onvermijdelijk); bij later inmeten plus-minusmaten doorgeven o.v.v. 'reserveren'. Bij na- of herleveringen is kleurverschil tussen delen onvermijdelijk en geen reden tot reclamatie. Gereserveerd materiaal (voor smetplinten) dient u binnen één maand na levering van het blad af te roepen (langere termijn eventueel in overleg)
- > maximale lengte van keukenblad of achterwand uit een stuk is 3600 mm. Boven deze lengte worden bladen nagenoeg onzichtbaar naadloos verlijmd, mits de constructie en het transport dit toelaten. Neemt u hiervoor contact op met de binnendienst
- > bij vrijhangende delen en bladen met een overspanning moet in sommige gevallen een extra versterking aangebracht worden. Het bladdeel kan vanaf een randhoogte van 30 mm (VF03) versterkt worden waarmee het doorhangen wordt voorkomen en het direct strak/netjes is afgewerkt aan de onderzijde. Op de keukentekening dient aangegeven te worden welk deel vrijhangend is en waar de steun vanuit de keuken ophoudt. Iedere situatie is uniek, maar hou als algemene stelregel aan dat voor ieder vrijhangend deel minimaal een 2x zo groot deel aan extra versterking op de keuken moet liggen (gemiddelde berekeningsfactor is 1,7) Indien het ontwerp grotere overspanningen laat zien of er dient zich een ander constructief vraagstuk aan, neem dan contact op met de binnendienst.

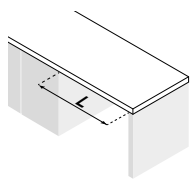

Indien $L > 600$ mm
en $L < 1500$ mm
is extra ondersteuning
noodzakelijk.

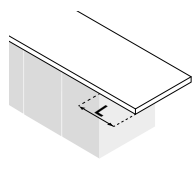

Indien $L > 250$ mm
en $L < 600$ mm
is extra ondersteuning
noodzakelijk.

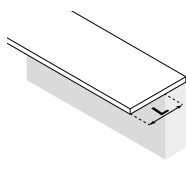

Indien $L > 250$ mm
en $L < 450$ mm
is extra ondersteuning
noodzakelijk.

LET OP: voor 12 mm massieve en 25 mm opgedikte (F025) bladen geldt dat deze altijd volledig ondersteund moeten zijn

- > om doorbuigen van een massief (zonder onderlijming) of opgedikt keukenblad tot 25 mm (F025) te voorkomen, is het aanbrengen van extra ondersteuning noodzakelijk. Voor grote kasten van 800 mm of meer raden wij aan gebruik te maken van onze ondersteuningsset.
- > Vlakbouw kookplaten met een inbouwdiepte van ≥ 5 mm en/of een gewicht ≥ 20 kg dienen extra ondersteund te worden vanuit de kast om (volledig) spanningsvrij te kunnen monteren. Gebruik hiervoor onze ondersteuningsset.

Deze losse ondersteuningsset kunt u bestellen onder artikelnummer DIV-STEUN-GR.

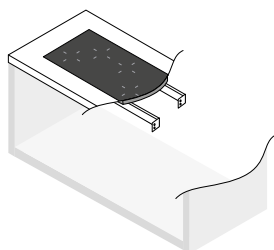
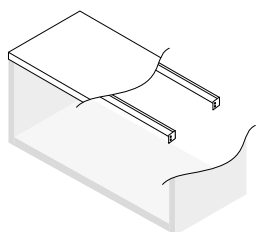

- > order voorzien van kleur, afmetingen, alle uitsparingen (incl. type spoelbak en/of kookplaat plus evt. diameter), voormaat bij uitsparingen, corpusmaat bij hogekastaansluiting, plaats plus type randafwerking en bij voorkeur een keukentekening
- > evt. inmeting, levering of montage op commissieadres op order vermelden incl. gewenste data (bij nieuwbouw nieuwe adres) met telefoonnummer overdag (bij voorkeur ook mobiel nummer)
- > mallen min. vier weken vóór uitleverweek aanleveren op ware grootte en van degelijk materiaal (hout), ook melding van maken op orderformulier en datum doorgeven aan chauffeur (zie ook het hoofdstuk 'Diensten en service')

Stuur altijd een tekening en een toelichting vanuit uw bestelprogramma. Stuur u beiden, dan houden wij de tekening aan. Controleer ook altijd uw orderbevestiging, want die is bindend!

Nabewerken mogelijk maar niet aan te raden; op maat bestellen geeft altijd het beste resultaat!

Wijziging en annulering

- > Zie orderbevestiging.

Wijzigen en annuleren bij bladen met kleuren en spoelbakken buiten de standaard collectie zijn niet mogelijk (worden speciaal voor u besteld)

Levering

- > levertijd 4-5 weken (rekening houden met benodigde tijd voor inmeting, aflevering en montage! Max. 2 weken vóór aflevering afroepen i.v.m. risico op beschadiging in magazijn en grotere kans op aanwezigheid materiaal van dezelfde partij voor evt. bijbestellingen), in de vakantieperiode langer
- > bladen en achterwanden standaard verpakt in stevige houten kratten. Kleinere delen (als smetplinten) in karton.
- > spoelbak los meegeleverd
- > montagevoorschrift, onderhoudsadvies en garantievoorwaarden meegeleverd
- > restmateriaal van uitsparingen wordt meegeleverd. Zorg dat u dit altijd bij de keuken bewaard.
- > bij aflevering zorgen voor fysiek geschikte tilhulp, deugdelijke opslagmogelijkheid en vrije loopruimte
- > aflevering op montageadres uitsluitend op aanvraag (zelf transport naar kelders en verdiepingen regelen!)
- > bezorging en montage van uitzonderlijk zware en/of onhandelbare bladdelen uitsluitend op basis van nacalculatie

Bestelling goed controleren! Na ondertekening van de vrachtbrief kunnen beschadigingen niet meer gereclameerd worden.

Inmeting en plaatsing

- > zie hoofdstuk 'Diensten en service'.

Onderhoud

Dagelijks onderhoud

Neem uw blad dagelijks af met een keukendoekje en een schoon sopje van wat afwasmiddel. Spoel altijd goed na met lauwwarm water en maak uw blad droog met een schone, droge theedoek of keukenpapier. Hierdoor worden resterend vuil en eventuele zeep- en waterresten geabsorbeerd.

Periodiek onderhoud

Om de oorspronkelijke glans van het materiaal te behouden, behandelt u deze regelmatig met een schurend reinigingsmiddel (Cif) en een schuursponsje. Spoel wel altijd goed na met lauwwarm water en maak de spoelbak droog met een schone, droge theedoek of keukenpapier.

Specifieke vlekken verwijderen

Vet en olieresten *(glimmende of bruine vlekken)*

Vet en olieresten kunt u verwijderen met een microvezeldoek en wat verdunde bleek. Spoel altijd goed na met lauwwarm water en maak uw blad droog met een schone, droge theedoek of keukenpapier.

Kalkvlekken *(doffe witte of bruine vlekken)*

Laat de schoonmaakazijn even inwerken. Dan behandelen met een melaminespons. Maak deze licht vochtig en knijp deze dan uit voor voldoende wrijving. Spoel na met lauwwarm water en droog weer grondig na met een stuk keukenpapier. Pas hier goed op dat schoonmaakazijn niet in contact kan komen met marmer of hardsteen.

Inkt, verf of nicotine

Verwijder de ingetrokken vlekken van inkt, verf, nicotine of viltstift met wasbenzine of terpentijn. Spoel altijd goed na met lauwwarm water en maak uw blad droog met een schone, droge theedoek of keukenpapier.

Hardnekkige vlekken verwijderen

Gebruik een schuurspons (met nylon kant) en een vloeibaar schuurmiddel. Maak de spons nat zodat het schuurmiddel voldoende wordt verdund en een gepolijst oppervlak niet kan beschadigen. Behandel hierbij altijd een ruimer oppervlak; intensief gebruik op een klein oppervlak kan namelijk tot een glansverschil leiden. Spoel altijd goed na met lauwwarm water en maak

uw blad droog met een schone, droge theedoek of keukenpapier. Is deze behandeling niet afdoende, dan kunt u fijnkorrelig schuurpapier gebruiken, vervolgens polijst u het blad met een schuursponsje (Scotch Brite) of met een vloeibaar schuurmiddel met water. Daarmee zijn ook kleine inkervingen en krassen weg te werken. Deze behandeling is niet voor het dagelijks onderhoud van uw blad!

Let op: gebruik NOOIT nooit agressieve chemicaliën, zoals aceton, gechloreerde oplossingen, verfverwijderaars en sterke zuren. Bij morsen direct verwijderen met veel water!

Tips

- > Vloeistoffen nooit laten opdrogen. Laat vetten of voedingsmiddelen niet onnodig lang op het blad liggen.
- > Gebruik NOOIT agressieve reinigingsmiddelen zoals verfafbijt, kwast-, metaal- of ovenreinigers, chloor, gootsteenontstoppers of andere chemische middelen!







Meer informatie!

Wilt u meer informatie en schoonmaaktips of lezen over speciale aanbiedingen van professionele cleaners? Kijk dan op: www.dekkerzevenhuizen.nl/onderhoud

Classic		bestelnr.	€ excl. btw	€ incl. btw
 <p>12 mm Corian (onderlijmd) zonder randafwerking</p>	Bladen t/m 300 mm breed	per m ¹ HM1-030	213,00	257,73
	Bladen t/m 600 mm breed	per m ¹ HM1-060	374,00	452,54
	Bladen t/m 650 mm breed	per m ¹ HM1-065	401,00	485,21
	Bladen t/m 700 mm breed	per m ¹ HM1-070	451,00	545,71
	Bladen t/m 800 mm breed	per m ¹ HM1-080	588,00	711,48
	Bladen t/m 900 mm breed	per m ¹ HM1-090	669,00	809,49
	Bladen t/m 1000 mm breed	per m ¹ HM1-100	735,00	889,35
	Bladen t/m 1100 mm breed	per m ¹ HM1-110	807,00	976,47
	Bladen t/m 1200 mm breed	per m ¹ HM1-120	866,00	1.047,86
	Bladen t/m 1350 mm breed	per m ¹ HM1-135	966,00	1.168,86
	Bladen t/m 1500 mm breed	per m ¹ HM1-150	1.075,00	1.300,75

Premium				
 <p>12 mm Corian (onderlijmd) zonder randafwerking</p>	Bladen t/m 300 mm breed	per m ¹ HM2-030	330,00	399,30
	Bladen t/m 600 mm breed	per m ¹ HM2-060	531,00	642,51
	Bladen t/m 650 mm breed	per m ¹ HM2-065	574,00	694,54
	Bladen t/m 700 mm breed	per m ¹ HM2-070	630,00	762,30
	Bladen t/m 800 mm breed	per m ¹ HM2-080	755,00	913,55
	Bladen t/m 900 mm breed	per m ¹ HM2-090	870,00	1.052,70
	Bladen t/m 1000 mm breed	per m ¹ HM2-100	969,00	1.172,49
	Bladen t/m 1100 mm breed	per m ¹ HM2-110	1.066,00	1.289,86
	Bladen t/m 1200 mm breed	per m ¹ HM2-120	1.163,00	1.407,23
	Bladen t/m 1350 mm breed	per m ¹ HM2-135	1.299,00	1.571,79
	Bladen t/m 1500 mm breed	per m ¹ HM2-150	1.402,00	1.696,42

Ultimo				
 <p>12 mm Corian (onderlijmd) zonder randafwerking</p>	Bladen t/m 300 mm breed	per m ¹ HM3-030	501,00	606,21
	Bladen t/m 600 mm breed	per m ¹ HM3-060	769,00	930,49
	Bladen t/m 650 mm breed	per m ¹ HM3-065	808,00	977,68
	Bladen t/m 700 mm breed	per m ¹ HM3-070	898,00	1.086,58
	Bladen t/m 800 mm breed	per m ¹ HM3-080	1.023,00	1.237,83
	Bladen t/m 900 mm breed	per m ¹ HM3-090	1.139,00	1.378,19
	Bladen t/m 1000 mm breed	per m ¹ HM3-100	1.231,00	1.489,51
	Bladen t/m 1100 mm breed	per m ¹ HM3-110	1.333,00	1.612,93
	Bladen t/m 1200 mm breed	per m ¹ HM3-120	1.457,00	1.762,97
	Bladen t/m 1350 mm breed	per m ¹ HM3-135	1.599,00	1.934,79
	Bladen t/m 1500 mm breed	per m ¹ HM3-150	1.755,00	2.123,55

Hoekverbindingen				
Hoekverbinding 1	(haakse koppeling)		per stuk HM-HV1	53,00 64,13
Hoekverbinding 2	(verstekkoppeling)		per stuk HM-HV2	123,00 148,83
Hoekverbinding 3	(schuin hoekdeel met verstekkoppeling)		per stuk HM-x-HV3-105	1.104,00 1.335,84
Hoekverbinding 3a	(schuin hoekdeel met haakse koppeling)		per stuk HM-x-HV3A-105	1.104,00 1.335,84
Hoekverbinding 4	(vol hoekdeel met verstekkoppeling)		per stuk HM-x-HV4-105	1.519,00 1.837,99
Hoekverbinding 4a	(vol hoekdeel met verstekkoppeling)		per stuk HM-x-HV4A-105	1.519,00 1.837,99

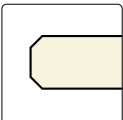
Dubbele facetrand		bestelnr.	€ excl. btw	€ incl. btw
	 2F	per m ¹ HM12-R2F	57,00	68,97

12 mm dubbele facetrand

Dubbel dikke rand met facet				
	 F025	per m ¹ HM-F025	125,00	151,25

25 mm dubbel dikke rand met facet

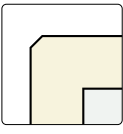

Verstekrand met facet				
		VF03	per m ¹ HM-VF03	125,00 151,25
		VF04	per m ¹ HM-VF04	125,00 151,25
		VF06	per m ¹ HM-VF06	159,00 192,39
		VF08	per m ¹ HM-VF08	194,00 234,74
		VF10	per m ¹ HM-VF10	225,00 272,25

30 t/m 100 mm verstekrand met facet

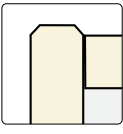
9

Waterkering				
		VF03	per m ¹ HM-FW03	125,00 151,25
		VF04	per m ¹ HM-FW04	125,00 151,25
		VF06	per m ¹ HM-FW06	159,00 192,39
		VF08	per m ¹ HM-FW08	194,00 234,74
		VF10	per m ¹ HM-FW10	225,00 272,25

32 t/m 102 mm waterkering

Opstaande rand achter				
	 D13	per m ¹ HM-D13	201,00	243,21

20 mm opstaande rand achter

Overige randafwerkingen op aanvraag. Bij een hogekast afwerking altijd de gehel zijde bestellen/berekenen.

Uitsparingen		bestelnr.	€ excl. btw	€ incl. btw
Uitsparing opbouw kookplaat tot 600 mm breed		per stuk HM-KPL-MD	107,00	129,47
Uitsparing opbouw kookplaat groter dan 600 mm breed		per stuk HM-KPL	145,00	175,45
Uitsparing geïntegreerde kookplaat (technische tekening sturen a.u.b.)		per stuk HM-UIT-KOOK-I	335,00	405,35
Uitsparing geïntegreerde powerport/bedieningspaneel Selsiuz/Gessi/Osiris (max. 200 x 200 mm)		per stuk HM-UITVKKL	189,00	228,69
Uitsparing geïntegreerde spoelbak max. 450 x 450 mm		per stuk HM-UITVK	253,00	306,13
Uitsparing geïntegreerde spoelbak vanaf 450 x 450 mm		per stuk HM-UITVKGR	335,00	405,35
Uitsparing onderbouw spoelbak		per stuk HM-UITOND	335,00	405,35
Toeslag spoelbakken buiten collectie (.....= artikelnummer baksparring)		per stukB	100,00	121,00
Kraangat in blad (diameter opgeven)		per stuk HM-KRG	35,00	42,35
Kraangat in spoelbak (diameter opgeven)		per stuk KRG035	23,50	28,44
Uitsparing opbouw powerport-/stopcontact (Ø 70-120 mm)		per stuk HM-KPL-ROND	107,00	129,47
Extra bewerkingen				
Schuine zijde zonder randafwerking		per stuk HM-S	76,00	91,96
Afgeronde hoek tot radius 300 mm, zonder randafwerking		per stuk HM-R30	173,00	209,33
Afgeronde hoek vanaf radius 300 mm, zonder randafwerking		per stuk HM-R31	319,00	385,99
Hoekuitsparing zonder randafwerking (twee zijden)		per stuk HM-KOL-A	87,00	105,27
Kolomuitsparing zonder randafwerking (drie zijden)		per stuk HM-KOL3-A	113,00	136,73
Onderlijming t.b.v. vaatwasser (600 x 600 mm à 204 euro p/m²)		per stuk HM-ONDZ-VW	73,44	88,86
Volledige onderlijming		per m² HM-ONDZ-MAS	204,00	246,84
Extra versteviging i.v.m. vrijhangende delen vanaf VF03, RR03 en VP03		per m² HM-ONDZ-VERST	348,00	421,08
Lijmnaad (uitsluitend mogelijk in overleg)		per stuk HM-LIJMEN	125,00	151,25
Cascade A (1000 mm lengte)		per stuk HM-CASCADE	506,00	612,26
Cascade B (1500 mm lengte)		per stuk HM-CASCADE2	628,00	759,88
Afzetgedeelte met 4 rvs-pennen, model klein rechthoek (400 x 150 mm)		per stuk HM-AFZ-4-VIERK	256,00	309,76
Afzetgedeelte met 5 rvs-pennen, model groot ovaal (400 x 200 mm)		per stuk HM-AFZ-5-OVAAL	305,00	369,05
Afdruipgroeven A (4 st. 400 mm)		per stuk HM-AFD4-400	256,00	309,76
Afdruipgroeven B (4 st. 500 mm)		per stuk HM-AFD4-500	305,00	369,05

Een randafwerking aan een bewerking altijd apart berekenen!

Classic 12 mm dik (zonder randafwerking)		bestelnr.	€ excl. btw	€ incl. btw
Achterwanden t/m 50 mm hoog	per m ¹	HMNAW-1-005	39,00	47,19
Achterwanden t/m 100 mm hoog	per m ¹	HMNAW-1-010	74,00	89,54
Achterwanden t/m 200 mm hoog	per m ¹	HMNAW-1-020	155,00	187,55
Achterwanden t/m 300 mm hoog	per m ¹	HMNAW-1-030	213,00	257,73
Achterwanden t/m 400 mm hoog	per m ¹	HMNAW-1-040	288,00	348,48
Achterwanden t/m 500 mm hoog	per m ¹	HMNAW-1-050	345,00	417,45
Achterwanden t/m 600 mm hoog	per m ¹	HMNAW-1-060	374,00	452,54
Achterwanden t/m 700 mm hoog	per m ¹	HMNAW-1-070	451,00	545,71
Achterwanden t/m 800 mm hoog	per m ¹	HMNAW-1-080	588,00	711,48
Achterwanden t/m 900 mm hoog	per m ¹	HMNAW-1-090	669,00	809,49
Achterwanden t/m 1000 mm hoog	per m ¹	HMNAW-1-100	735,00	889,35
Achterwanden t/m 1100 mm hoog	per m ¹	HMNAW-1-110	807,00	976,47
Achterwanden t/m 1200 mm hoog	per m ¹	HMNAW-1-120	866,00	1.047,86
Achterwanden t/m 1350 mm hoog	per m ¹	HMNAW-1-135	966,00	1.168,86
Achterwanden t/m 1500 mm hoog	per m ¹	HMNAW-1-150	1.075,00	1.300,75
Premium 12 mm dik (zonder randafwerking)				
Achterwanden t/m 50 mm hoog	per m ¹	HMNAW-2-005	53,00	64,13
Achterwanden t/m 100 mm hoog	per m ¹	HMNAW-2-010	87,00	105,27
Achterwanden t/m 200 mm hoog	per m ¹	HMNAW-2-020	177,00	214,17
Achterwanden t/m 300 mm hoog	per m ¹	HMNAW-2-030	265,00	320,65
Achterwanden t/m 400 mm hoog	per m ¹	HMNAW-2-040	380,00	459,80
Achterwanden t/m 500 mm hoog	per m ¹	HMNAW-2-050	451,00	545,71
Achterwanden t/m 600 mm hoog	per m ¹	HMNAW-2-060	531,00	642,51
Achterwanden t/m 700 mm hoog	per m ¹	HMNAW-2-070	630,00	762,30
Achterwanden t/m 800 mm hoog	per m ¹	HMNAW-2-080	744,00	900,24
Achterwanden t/m 900 mm hoog	per m ¹	HMNAW-2-090	833,00	1.007,93
Achterwanden t/m 1000 mm hoog	per m ¹	HMNAW-2-100	969,00	1.172,49
Achterwanden t/m 1100 mm hoog	per m ¹	HMNAW-2-110	1.011,00	1.223,31
Achterwanden t/m 1200 mm hoog	per m ¹	HMNAW-2-120	1.101,00	1.332,21
Achterwanden t/m 1350 mm hoog	per m ¹	HMNAW-2-135	1.233,00	1.491,93
Achterwanden t/m 1500 mm hoog	per m ¹	HMNAW-2-150	1.402,00	1.696,42
Ultimo 12 mm dik (zonder randafwerking)				
Achterwanden t/m 50 mm hoog	per m ¹	HMNAW-3-005	66,00	79,86
Achterwanden t/m 100 mm hoog	per m ¹	HMNAW-3-010	99,00	119,79
Achterwanden t/m 200 mm hoog	per m ¹	HMNAW-3-020	199,00	240,79
Achterwanden t/m 300 mm hoog	per m ¹	HMNAW-3-030	301,00	364,21
Achterwanden t/m 400 mm hoog	per m ¹	HMNAW-3-040	413,00	499,73
Achterwanden t/m 500 mm hoog	per m ¹	HMNAW-3-050	522,00	631,62
Achterwanden t/m 600 mm hoog	per m ¹	HMNAW-3-060	599,00	724,79
Achterwanden t/m 700 mm hoog	per m ¹	HMNAW-3-070	701,00	848,21
Achterwanden t/m 800 mm hoog	per m ¹	HMNAW-3-080	805,00	974,05
Achterwanden t/m 900 mm hoog	per m ¹	HMNAW-3-090	909,00	1.099,89
Achterwanden t/m 1000 mm hoog	per m ¹	HMNAW-3-100	1.022,00	1.236,62
Achterwanden t/m 1100 mm hoog	per m ¹	HMNAW-3-110	1.101,00	1.332,21
Achterwanden t/m 1200 mm hoog	per m ¹	HMNAW-3-120	1.211,00	1.465,31
Achterwanden t/m 1350 mm hoog	per m ¹	HMNAW-3-135	1.355,00	1.639,55
Achterwanden t/m 1500 mm hoog	per m ¹	HMNAW-3-150	1.499,00	1.813,79

Afwerking			bestelnr.	€ excl. btw	€ incl. btw
Zichtzijde zoeten		per m ¹	HM-NAW-ZOET	24,00	29,04
Zichtzijde polijsten enkel facet (1F)		per m ¹	HM-NAW-1F	32,00	38,72
Zichtzijde polijsten dubbel facet (2F)		per m ¹	HM-NAW-2F	57,00	68,97
Verstek 45 graden zagen aan kopse kant		per m ¹	HM-NAW-I22	73,00	88,33

Uitsparingen					
Uitsparingen stopcontacten (rond 70 mm)		per stuk	HM-NAW-WCD	60,00	72,60
Afwijkende uitsparing (kleiner dan 490 x 450 mm)		per stuk	HM-NAW-KPL	96,50	116,77

Extra bewerkingen					
Schuine zijde zonder randafwerking		per stuk	HM-NAW-S	76,00	91,96
Afgeronde hoek tot radius 300 mm, zonder randafwerking		per stuk	HM-NAW-R30	173,00	209,33
Afgeronde hoek vanaf radius 300 mm, zonder randafwerking		per stuk	HM-NAW-R31	319,00	385,99
Hoekuitsparing zonder randafwerking (twee zijden)		per stuk	HM-NAW-KOL-A	87,00	105,27
Kolomuitsparing zonder randafwerking (drie zijden)		per stuk	HM-NAW-KOLOM	113,00	136,73

Een randafwerking aan een bewerking altijd apart berekenen!

Montagemiddelen					
Lijmpistool t.b.v. vulmix Corian		per stuk	HM-LIJM-COR	122,00	147,62
Vulmix		per stuk	HM-VULMIX	35,00	42,35

Stollenwand type A half vrijstaand					
	Diepte t/m 300 mm	per m ¹	HMSTOL-A-030	707,00	855,47
	Diepte t/m 650 mm	per m ¹	HMSTOL-A-065	1.006,00	1.217,26
	Diepte t/m 900 mm	per m ¹	HMSTOL-A-090	1.408,00	1.703,68
	Diepte t/m 1200 mm	per m ¹	HMSTOL-A-120	1.799,00	2.176,79
	Diepte t/m 1500 mm	per m ¹	HMSTOL-A-150	2.053,00	2.484,13
	Stollenwand breedte 30 t/m 100 mm				

Stollenwand type B volledig vrijstaand					
	Diepte t/m 300 mm	per m ¹	HMSTOL-B-030	949,00	1.148,29
	Diepte t/m 650 mm	per m ¹	HMSTOL-B-065	1.294,00	1.565,74
	Diepte t/m 900 mm	per m ¹	HMSTOL-B-090	1.783,00	2.157,43
	Diepte t/m 1200 mm	per m ¹	HMSTOL-B-120	2.375,00	2.873,75
	Diepte t/m 1500 mm	per m ¹	HMSTOL-B-150	2.719,00	3.289,99
	Stollenwand breedte 30 t/m 100 mm				

- > De voor- en achterzijde zijn standaard afgewerkt. De stol is dus in combinatie met onderkasten zowel vrijstaand als tegen de muur te gebruiken.
- > De zichtbare delen aan de kastzijde zoals bij plint en deur zijn afgewerkt in Solid Surface.
- > De niet zichtbare delen van type A aan de kastzijde zijn voorzien van hout zodat de stol eenvoudig tegen de kast aangeschroefd kan worden.
- > De zichtbare delen van type A worden aan de binnenzijde voor 140 mm omgezet.
- > De maattoleranties tussen blad, stol en kasten liggen zeer kritisch. Wij adviseren daarom 2 mm per zichtzijde overstek van het blad t.o.v. de stol.
- > Om aansluiting tussen stol en blad te garanderen, adviseren wij aan te geven aan welke zijde de stol zich bevindt.
- > Stollen die als ondersteuning dienen voor tafels zonder onderkasten zijn op aanvraag.
- > Berekenen per stol: afronden op 100 mm naar boven, minimumprijs 600 mm.
- > Als u stollenwand en blad met elkaar wilt verbinden, neem dan eerst contact op met de binnendienst

Stollen kunnen na levering naadloos worden verlijmd met het werkblad (uitsluitend door een ervaren monteur en op basis van nacalculatie). Indien u stollen wel met een facet afgewerkt wilt hebben, geeft u dit dan a.u.b. aan bij uw bestelling.

Voordelen



Zuurbestendig



Hittebestendig



Onderhoudsvrij



Hygiënisch



100% recyclebaar

Iconen



Conditiegroep waaronder
dit artikel valt



Maximale lengtemaat



Maximale breedtemaat



Onregelmatigheden oppervlak



Nieuwe kleur in de collectie



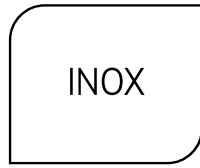







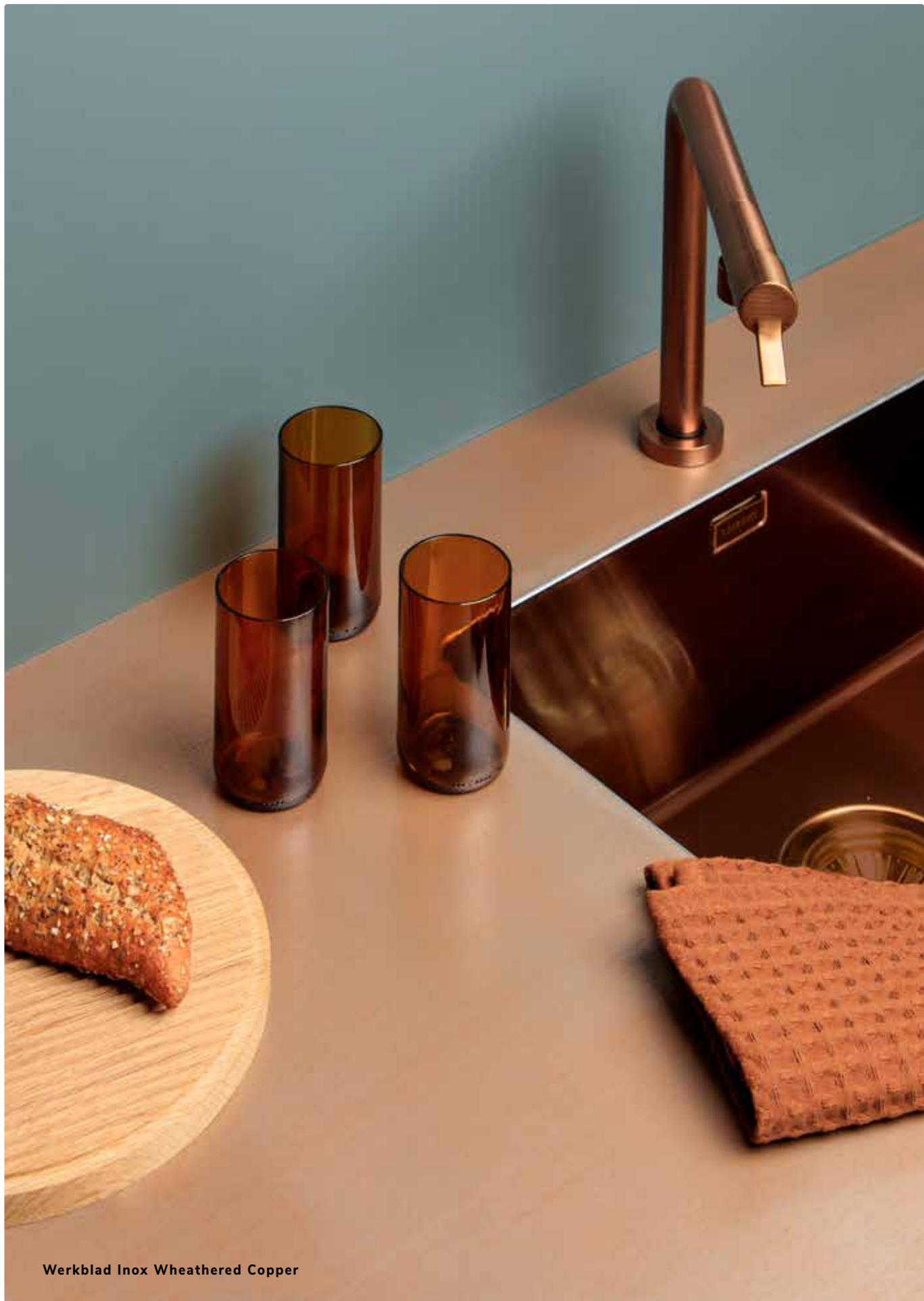



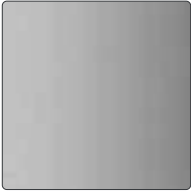

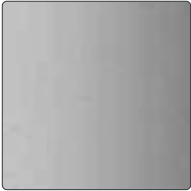

INOX

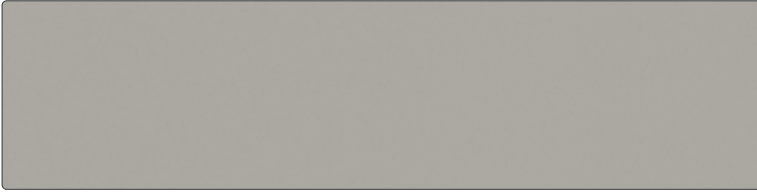
Inhoud

- 10.3 Kleurenoverzicht
- 10.5 Productinformatie
- 10.8 Basismateriaal 4 mm
- 10.10 Basismateriaal 1,2 mm
- 10.12 Achterwanden, tegelplinten en vensterbanken
- 10.13 Bewerkingen en stollenwanden



Werkblad Inox Wheathered Copper

INOX		kleurstaal	volledige plaat
Kleur: Glad Dikte: 1,2 mm / 4 mm Oppervlak: Glad Max. afmeting: 4000 x 1500 Bijzonderheden:			
Kleur: K320 Dikte: 1,2 mm / 4 mm Oppervlak: K320 Max. afmeting: 4000 x 1500 Bijzonderheden:			
Kleur: Richtingloos geborsteld Dikte: 1,2 mm / 4 mm Oppervlak: Richtingloos geborsteld Max. afmeting: 4000 x 1500 Bijzonderheden:			
Kleur: Warmgewalst Dikte: 4 mm Oppervlak: Warmgewalst Max. afmeting: 4000 x 1500 Bijzonderheden:			
COL-NOX			
Kleur: Brass Brown Dikte: 4 mm Oppervlak: COL-NOX Max. afmeting: 4000 x 1500 Bijzonderheden:	 		
Kleur: Haze Dikte: 4 mm Oppervlak: COL-NOX Max. afmeting: 4000 x 1500 Bijzonderheden:	 		
Kleur: Shimmer Dikte: 4 mm Oppervlak: COL-NOX Max. afmeting: 4000 x 1500 Bijzonderheden:	 		
Kleur: Wheathered Copper Dikte: 4 mm Oppervlak: COL-NOX Max. afmeting: 4000 x 1500 Bijzonderheden:	 		

10

Hoewel de foto's in dit hoofdstuk u een goed beeld geven van onze kleuren, kunnen deze in werkelijkheid enigszins afwijken. Raadpleeg altijd uw monsters.

Uitvoering	samenstelling	dikte	maximale afmeting	bijzonderheden
Glad	Inox 18/10	1,2 mm / 4 mm	4000 x 1500 mm	
K320	Inox 18/10	1,2 mm / 4 mm	4000 x 1500 mm	
Richtingloos geborsteld	Inox 18/10	1,2 mm / 4 mm	4000 x 1500 mm	
Warmgewalst	Inox 18/10	4 mm	4000 x 1500 mm	
COL-NOX				
Brass Brown 	Inox 18/10	4 mm	4000 x 1500 mm	
Haze 	Inox 18/10	4 mm	4000 x 1500 mm	
Shimmer 	Inox 18/10	4 mm	4000 x 1500 mm	
Wheathered Copper 	Inox 18/10	4 mm	4000 x 1500 mm	

Uitleg iconen

Onregelmatigheden oppervlak



Nieuwe kleur in de collectie

LET OP: Deze kleuren worden standaard bemonsterd. Voor andere kleuren of structuren kunt u contact opnemen met uw vaste contactpersoon. Denk hierbij aan een langere levertijd, prijs op aanvraag.

Glad

Mat geborsteld of fijn geborsteld is een luxe afwerking omdat er geen verschil zichtbaar is tussen basismateriaal en eventuele nabewerkingen. Krassen en beschadigingen zijn eerder zichtbaar.

Richtingloos geborsteld

Een matte afwerking van roestvrijstaal met een wildpatroon. Richtingloos geborsteld wordt ook wel orbitaal of rotex genoemd.

K320

K320 (Korrel 320 geslepen) is een finish met een zeer lage oppervlakteruwheid. Zeer geschikt voor o.a. aanrechtbladen, achterwanden en beplatingen. Gelaste delen worden bijgewerkt door slijpen en borstelen waardoor wat verschil in finish ontstaat. De korrel staat net als bij schuurpapier voor de grofheid

Warmgewalst

Warmgewalst staal heeft door het productieproces een rauwere uitstraling gekregen. Het oppervlak is nog matter en een stuk minder krasgevoelig. Dit is de meest ruwe vorm van staal. De walshuid kan niet worden nabewerkt, waardoor ieder blad uniek blijft. Door de grove structuur zal het blad eerder vlekken vertonen dan bij een gladde variant. Krasjes en oneffenheden voorkomend uit de productie van de plaat zijn onoverkomelijk en dus inherent aan het product. Dit benadrukt de ruwe en rauwe uitstraling.

COL-NOX

Colour Inox is een gepatenteerde kleur techniek van warmgewalst staal. De ruwe walshuid wordt in de diepere gedeeltes gekleurd waardoor een unieke uitstraling ontstaat en de eigenschappen van warmgewalst staal behouden blijven.

Materiaal

Samenstelling

metaallegering met als belangrijkste elementen chroom en nikkel (verhouding 18/10)

- > inox-toplaag
- > drager van multiplex of MDF
- > raamwerk van vuren latten

Inox kan wel degelijk roesten, zij het alleen aan het oppervlak en niet van zichzelf maar door langdurig contact met onedele metalen.

Productomschrijving

(max.) afmetingen: 4000 x 1200 mm met aftrek van de randhoogte, alle 13 mm-uitvoeringen max. 3000 x 1200 mm.

Delen tot 6000 mm uit één stuk zijn mogelijk. Neem hiervoor contact op met de binnendienst i.v.m.

verpakking, levering en aanvullende kosten

dikte: 1,2 mm / 4 mm

gewicht: ca. 18 kg/m² (op basis van 40 mm opgedikt blad)
ca. 32 kg/m² (op basis van 4 mm massief blad)

uitvoering: glad
K320
richtingloos geborsteld
warmgewalst (alleen op 4 mm massief)

toepassingen: maatwerkbladen,
achter- en stollenwanden

Eigenschappen

Voordelen

- > duurzaam
- > hittebestendig
- > watervast
- > hygiënisch: voedselresten trekken er niet in
- > resistent tegen tal van niet-huishoudelijke chemicaliën (m.u.v. chloor, zoutoplossingen, zuren en logen)
- > 100% recyclebaar
- > PITT cooking mogelijk

Aandachtspunten

- > onderzetters gebruiken om loslaten onderlijming te voorkomen
- > snijplank gebruiken (krassen onherstelbaar)
- > ga nooit op het blad staan of zitten
- > kleur- en/of structuurverschillen ten opzichte van aangeleverde monsters zijn niet uitgesloten en kunnen geen reden tot afkeuring/ reclamatie zijn
- > voor garantiebepalingen en Algemene Voorwaarden zie: www.dekkerzevenhuizen.nl/klantportaal

Bestelling (zie voorwoord pagina 0.12)

- > bij prijsberekening lengtematen naar boven afronden op 100 mm (min. 600 mm)
- > (standaard)maattolerantie 3 mm (lengte, diepte, hoogte)
- > bij 13, 20, 38, 40, 60, 80 en 100 mm hoge randafwerking is het blad standaard rondom opgedikt
- > bij hoekbladen uit 1 stuk met lijmmaad rekening houden met vervoer en ruimte van plaatsing (evt. beperkingen afmetingen)
- > bij 4 mm of 13 mm-uitvoering geen lade mogelijk onder kookplaat altijd borstelrichting inox-achterwand opgeven
- > 4 mm of 13 mm-uitvoering altijd volledig ondersteunen en extra ondersteunen bij PITT cooking en andere ingelaste kookplaten of spoelbakken
- > bij vrijhangende delen en bladen met een overspanning moet in sommige gevallen een extra versteviging aangebracht worden. Het bladdeel kan vanaf een randhoogte van 30 mm (VF03) verstevigd worden waarmee het doorhangen wordt voorkomen en het direct strak/netjes is afgewerkt aan de onderzijde. Op de keukentekening dient aangegeven te worden welk deel vrijhangend is en waar de steun vanuit de keuken ophoudt. Iedere situatie is uniek, maar hou als algemene stelregel aan dat voor ieder vrijhangend deel minimaal een 2x zo groot deel aan extra versteviging op de keuken moet liggen (gemiddelde berekeningsfactor is 1,7) Indien het ontwerp grotere overspanningen laat zien of er dient zich een ander constructief vraagstuk aan, neem dan contact op met de binnendienst

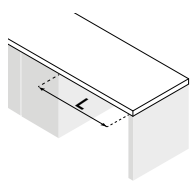

Indien $L > 600$ mm
en $L < 1500$ mm
is extra ondersteuning
noodzakelijk.

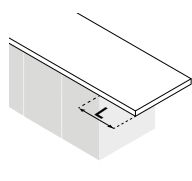

Indien $L > 250$ mm
en $L < 600$ mm
is extra ondersteuning
noodzakelijk.

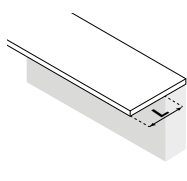

Indien $L > 250$ mm
en $L < 450$ mm
is extra ondersteuning
noodzakelijk.

LET OP: voor 4 mm massieve bladen en 13/20 mm opgedikt (RV10/V01/V02/F01/F02) geldt dat deze altijd volledig ondersteund moeten zijn!

- > om doorbuigen van een massief (zonder onderlijming) of opgedikt keukenblad tot 20 mm (RV10/V01/V02/F01/F02) te voorkomen, is het aanbrengen van extra ondersteuning noodzakelijk. Voor grote kasten van 800 mm of meer raden wij aan gebruik te maken van onze ondersteuningsset.
- > Vlakinbouw kookplaten met een inbouwdiepte van ≥ 5 mm en/of een gewicht ≥ 20 kg dienen extra ondersteund te worden vanuit de kast om (volledig) spanningsvrij te kunnen monteren. Gebruik hiervoor onze ondersteuningsset.

Deze losse ondersteuningsset kunt u bestellen onder artikelnummer DIV-STEUN-GR.

10

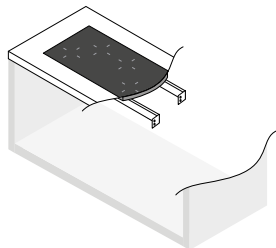
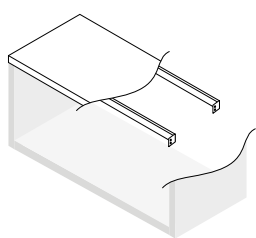

- > bewerkingen en randafwerkingen apart berekenen
- > aan alle zijden min. 2 mm overstek houden t.o.v. stollenwand
- > min. 2 mm ruimte houden tussen muren en kasten (i.v.m. de mogelijkheid van uitzetten)
- > order voorzien van kleur, afmetingen, alle uitsparingen (incl. type spoelbak en/of kookplaat plus evt. diameter), voormaat bij uitsparingen, corpusmaat bij hogekastaansluiting, plaats plus type randafwerking en bij voorkeur een keukentekening
- > evt. inmeting, levering of montage op commissieadres, incl. gewenste data op order vermelden (bij nieuwbouw nieuwe adres!) met telefoonnummer overdag (bij voorkeur ook mobiel nummer)

- > mallen min. vier weken vóór uitleverweek aanleveren op ware grootte en van degelijk materiaal (hout), ook melding van maken op orderformulier en datum doorgeven aan chauffeur (zie ook het hoofdstuk 'Diensten en service')

Stuur altijd een tekening en een toelichting vanuit uw bestelprogramma. Stuurt u beiden, dan houden wij de tekening aan. Controleer ook altijd uw orderbevestiging, want die is bindend!

Wijziging en annulering

- > Zie orderbevestiging.

Wijzigen en annuleren bij bladen met kleuren en spoelbakken buiten de standaard collectie zijn niet mogelijk (worden speciaal voor u besteld)

Levering

- > levertijd 5 weken, in vakantieperiode langer
- > bij achterwanden onderlijming los meegeleverd
- > montagevoorschrift, onderhoudsadvies en garantievoorwaarden meegeleverd
- > bij aflevering zorgen voor fysiek geschikte tilhulp, deugdelijke opslagmogelijkheid en vrije loopruimte
- > 4 mm bladen dienen altijd door voldoende tilhulp op de keuken te worden gelegd (nooit alleen bij de punten oppakken ivm kromtrekken)
- > 4 mm bladen altijd volledig vlak monteren en verlijmen op de onderkasten
- > aflevering op montageadres uitsluitend op aanvraag (zelf transport naarkelders en verdiepingen regelen!)

Bestelling goed controleren! Na ondertekening van de vrachtbrief kunnen beschadigingen niet meer gereclameerd worden.

Inmeting en plaatsing

- > zie hoofdstuk 'Diensten en service'.

Onderhoud

- > neem uw blad dagelijks af met Inox Cleaner of met een schoon sopje. U kunt deze cleaner online bestellen: www.dekkerzevenhuizen.nl/shop. Spoel altijd goed na met lauwwarm water, en maak uw blad droog met een droge, schone vezeldoek. Naspoelen en -drogen is

essentieel; het zorgt ervoor dat het resterende vuil en eventuele zeep- en waterresten worden geabsorbeerd.

- > vlekken (vet, koffie, thee, rode wijn) kunt u behandelen met Inox Cleaner. Laat de reiniger even intrekken en maak uw blad daarna schoon met een licht vochtig doekje of een melamine spons. Spoel na met lauwwarm water en droog weer grondig na.
- > ingetrokken plekken of vlekken van inkt, verf, nicotine of viltstift kunt u verwijderen met wasbenzine of terpentijn. Spoel na met lauwwarm water en maak het blad goed droog.
- > kalkvlekken zijn te verwijderen met schoonmaakazijn. Spoel goed na met lauwwarm water en maak het blad helemaal droog. Pas hier op bij kalkhoudende natuurstenen als marmer, hardsteen, etc.
- > gebruik nooit agressieve reinigingsmiddelen zoals verfabijt, kwast-, metaal- en ovenreinigers, chloor, gootsteenontstoppers of andere chemische middelen.
- > bij meer hardnekkige vlekken (van bijv. zoutzuur, S39, Dunclan, cement- en tegelreiniger, afvoerontstopper, zilverpoets en chloor) behandeling meerdere keren herhalen

Gebruik ook geen harde schuurmiddelen zoals staalwol, schuurpapier of diamant. Ze kunnen het bladoppervlak namelijk beschadigen.

Meer informatie!

Wilt u meer informatie en schoonmaaktips of lezen over speciale aanbiedingen van professionele cleaners? Kijk dan op: www.dekkerzevenhuizen.nl/onderhoud

Inox Cleaner

artikelnummer: 290128



Een Inox reiniger voor dagelijks onderhoud. Verwijdert gemakkelijk het vuil van het Inox en laat na gebruik een heerlijke frisse geur achter.

www.dekkerzevenhuizen.nl/shop



4 mm massief		bestelnr.	€ excl. btw	€ incl. btw
	Bladen t/m 100 mm breed	per m ¹ RVS04-M-010	81,00	98,01
	Bladen t/m 200 mm breed	per m ¹ RVS04-M-020	164,00	198,44
	Bladen t/m 300 mm breed	per m ¹ RVS04-M-030	247,00	298,87
	Bladen t/m 400 mm breed	per m ¹ RVS04-M-040	404,00	488,84
	Bladen t/m 500 mm breed	per m ¹ RVS04-M-050	512,00	619,52
	Bladen t/m 600 mm breed	per m ¹ RVS04-M-060	582,00	704,22
	Bladen t/m 700 mm breed	per m ¹ RVS04-M-070	665,00	804,65
	Bladen t/m 800 mm breed	per m ¹ RVS04-M-080	744,00	900,24
	Bladen t/m 900 mm breed	per m ¹ RVS04-M-090	819,00	990,99
	Bladen t/m 1000 mm breed	per m ¹ RVS04-M-100	893,00	1.080,53
	Bladen t/m 1100 mm breed	per m ¹ RVS04-M-110	972,00	1.176,12
	Bladen t/m 1200 mm breed	per m ¹ RVS04-M-120	1.046,00	1.265,66
	Bladen t/m 1350 mm breed	per m ¹ RVS04-M-135	1.139,00	1.378,19
	Bladen t/m 1500 mm breed	per m ¹ RVS04-M-150	1.265,00	1.530,65

4 mm massief COL-NOX				
	Bladen t/m 100 mm breed	per m ¹ RVS04-C-010	110,00	133,10
	Bladen t/m 200 mm breed	per m ¹ RVS04-C-020	220,00	266,20
	Bladen t/m 300 mm breed	per m ¹ RVS04-C-030	330,00	399,30
	Bladen t/m 400 mm breed	per m ¹ RVS04-C-040	455,00	550,55
	Bladen t/m 500 mm breed	per m ¹ RVS04-C-050	585,00	707,85
	Bladen t/m 600 mm breed	per m ¹ RVS04-C-060	725,00	877,25
	Bladen t/m 700 mm breed	per m ¹ RVS04-C-070	824,00	997,04
	Bladen t/m 800 mm breed	per m ¹ RVS04-C-080	919,00	1.111,99
	Bladen t/m 900 mm breed	per m ¹ RVS04-C-090	1.010,00	1.222,10
	Bladen t/m 1000 mm breed	per m ¹ RVS04-C-100	1.101,00	1.332,21
	Bladen t/m 1100 mm breed	per m ¹ RVS04-C-110	1.196,00	1.447,16
	Bladen t/m 1200 mm breed	per m ¹ RVS04-C-120	1.287,00	1.557,27
	Bladen t/m 1350 mm breed	per m ¹ RVS04-C-135	1.355,00	1.639,55
	Bladen t/m 1500 mm breed	per m ¹ RVS04-C-150	1.565,00	1.893,65

Hoekverbindingen				
Hoekverbinding 1	(haakse koppeling)		per stuk RVS04-HV1	53,00 64,13
Hoekverbinding 2	(verstekkoppeling)		per stuk RVS04-HV2	123,00 148,83





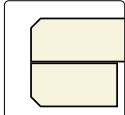

Dubbele facetrand		bestelnr.	€ excl. btw	€ incl. btw
		2F	per m ¹ RVS04-2F	56,00 67,76





4 mm dubbele facetrand

Facetrand				
		RV10*	per m ¹ RVS04-RV10	225,00 272,25

10 mm facetrand

Let op: bij 4 mm warmgewalst moet de zichtzijde gepolijst worden en wijkt dus af van de bovenzijde.



Uitsparingen				
Uitsparing opbouw kookplaat tot 600 mm breed		per stuk	RVS04-KOOK1	149,00 180,29
Uitsparing opbouw kookplaat groter dan 600 mm breed		per stuk	RVS04-KOOK2	193,00 233,53
Inlassen kookplaat (indien mogelijk) op aanvraag		per stuk	RVS-KOOK-LAS	603,00 729,63
Uitsparing geïntegreerde kookplaat (technische tekening sturen a.u.b.)		per stuk	RVS04-UIT-KOOKI	373,00 451,33
Toeslag spoelbakken buiten collectie (.....= artikelnummer baksparring)		per stuk	R-x....	100,00 121,00
Kraangat in blad (diameter opgeven)		per stuk	RVS04-KRG	23,50 28,44
Uitsparing opbouw powerport/-stopcontact (Ø 70-120 mm)		per stuk	RVS04-KPL-ROND	118,00 142,78

Extra bewerkingen				
Schuine zijde zonder randafwerking		per stuk	RVS04-S-A	76,00 91,96
Afgeronde hoek tot radius 300 mm, zonder randafwerking		per stuk	RVS04-R30	173,00 209,33
Afgeronde hoek vanaf radius 300 mm, zonder randafwerking		per stuk	RVS04-R31	320,00 387,20
Hoekuitsparing zonder randafwerking (twee zijden)		per stuk	RVS04-H-A	86,00 104,06
Kolomuitsparing zonder randafwerking (drie zijden)		per stuk	RVS04-K-A	113,00 136,73
Aardklem		per stuk	RVS-KLEM	20,00 24,20

Een randafwerking aan een bewerking altijd apart berekenen!

Glad, K320, richtingloos geborsteld		bestelnr.	€ excl. btw	€ incl. btw
	Bladen t/m 600 mm breed	per m ¹ RVS-060	343,00	415,03
	Bladen t/m 700 mm breed	per m ¹ RVS-070	456,00	551,76
	Bladen t/m 800 mm breed	per m ¹ RVS-080	570,00	689,70
	Bladen t/m 900 mm breed	per m ¹ RVS-090	683,00	826,43
	Bladen t/m 1000 mm breed	per m ¹ RVS-100	796,00	963,16
	Bladen t/m 1100 mm breed	per m ¹ RVS-110	910,00	1.101,10
	Bladen t/m 1200 mm breed	per m ¹ RVS-120	1.023,00	1.237,83
	Bladen t/m 1350 mm breed	per m ¹ RVS-135	1.137,00	1.375,77
	Bladen t/m 1500 mm breed	per m ¹ RVS-150	1.470,00	1.778,70

1,2 mm Inox (onderlijmd), zonder randafwerking

Hoekverbindingen						
Hoekverbinding 1	(haakse koppeling)		per stuk	RVS-HV1	53,00	64,13
Hoekverbinding 2	(verstekkoppeling)		per stuk	RVS-HV2	123,00	148,83
Meerpijs verstekkoppeling verlijmd uit 1 deel geleverd			per stuk	RVS-LIJMNAAD	483,00	584,43

Bij minimale dikte 20 mm!

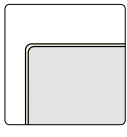
Vlak omgezet afgeronde kant						
		V01 *	per m ¹	RVS-V01	125,00	151,25
		V02	per m ¹	RVS-V02	102,00	123,42
		V04	per m ¹	RVS-V04	125,00	151,25
		V06	per m ¹	RVS-V06	159,00	192,39
		V08	per m ¹	RVS-V08	194,00	234,74
		V10	per m ¹	RVS-V10	225,00	272,25
				* bladen V01 (maximale afmetingen 3000 x 1200 mm)		

13 mm t/m 100 mm met afgeronde kant

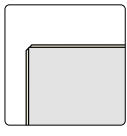
Vlak omgezet met facet kant						
		F01 *	per m ¹	RVS-F01	141,00	170,61
		F02	per m ¹	RVS-F02	118,00	142,78
		F04	per m ¹	RVS-F04	141,00	170,61
		F06	per m ¹	RVS-F06	175,00	211,75
		F08	per m ¹	RVS-F08	210,00	254,10
		F10	per m ¹	RVS-F10	241,00	291,61
				* bladen F01 (maximale afmetingen 3000 x 1200 mm)		

13 t/m 100 met facet

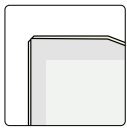



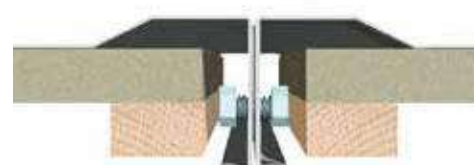



Waterkering						
		WK4	per m ¹	RVS-WK4	73,00	88,33

38 mm waterkering



Koppelverbinding met bouten met WK4 randafwerking

Overige randafwerkingen op aanvraag.
Bij een hogekast afwerking altijd de gehele zijde bestellen/berekenen.

Uitsparingen		bestelnr.	€ excl. btw	€ incl. btw
Uitsparing opbouw kookplaat tot 600 mm breed		per stuk RVS-KOOK1	149,00	180,29
Uitsparing opbouw kookplaat groter dan 600 mm breed		per stuk RVS-KOOK2	193,00	233,53
Inlassen kookplaat (indien mogelijk) op aanvraag		per stuk RVS-KOOK-LAS	603,00	729,63
Uitsparing geïntegreerde kookplaat (technische tekening sturen a.u.b.)		per stuk RVS-UIT-KOOK-I	373,00	451,33
Toeslag spoelbakken buiten collectie (.....= artikelnummer baksparring)		per stuk R-x....	100,00	121,00
Kraangat in blad (diameter opgeven)		per stuk RVS-KRG	23,00	27,83
Uitsparing opbouw powerport/-stopcontact (Ø 70-120 mm)		per stuk RVS-KPL-ROND	123,00	148,83
WCD in de rand (vanaf VF06)		per stuk RVS-WCD	123,00	148,83
Extra bewerkingen				
Schuine zijde zonder randafwerking		per stuk RVS-S-A	76,00	91,96
Hoekuitsparing zonder randafwerking (twee zijden)		per stuk RVS-H-A	87,00	105,27
Kolomuitsparing zonder randafwerking (drie zijden)		per stuk RVS-K-A	113,00	136,73
Tegelrand extra aan waterkering of vlakomgezet		per m ¹ RVS-TR-ACHT	16,00	19,36
Blokprofiel achterzijde/ kopse kanten (40 mm hoog, 20 mm breed)		per m ¹ RVS-BP-040	129,00	156,09
Blokprofiel achterzijde/ kopse kanten (100 mm hoog, 20 mm breed)		per m ¹ RVS-BP-100	172,00	208,12
Dichtlassen blokprofiel (per zijde)		per stuk RVS-BLOK-LAS	39,00	47,19
Meerprijs verstekkoppeling verlijmd uit 1 deel geleverd		per stuk RVS-LIJMNAAD	483,00	584,43
Extra versteviging (ivm vrijhangende delen)		per m ² RVS-ONDZ-VERST	348,00	421,08
Aardklem		per stuk RVS-KLEM	20,00	24,20

Een randafwerking aan een bewerking altijd apart berekenen!

Glad, K320, richtingloosgeborsteld (10 mm dik, randen omgezet)		bestelnr.	€ excl. btw	€ incl. btw
Achterwanden t/m 50 mm hoog	per m ¹	RVSNAW-005	44,00	53,24
Achterwanden t/m 100 mm hoog	per m ¹	RVSNAW-010	61,00	73,81
Achterwanden t/m 200 mm hoog	per m ¹	RVSNAW-020	120,00	145,20
Achterwanden t/m 300 mm hoog	per m ¹	RVSNAW-030	186,00	225,06
Achterwanden t/m 400 mm hoog	per m ¹	RVSNAW-040	234,00	283,14
Achterwanden t/m 500 mm hoog	per m ¹	RVSNAW-050	285,00	344,85
Achterwanden t/m 600 mm hoog	per m ¹	RVSNAW-060	343,00	415,03
Achterwanden t/m 700 mm hoog	per m ¹	RVSNAW-070	420,00	508,20
Achterwanden t/m 800 mm hoog	per m ¹	RVSNAW-080	477,00	577,17
Achterwanden t/m 900 mm hoog	per m ¹	RVSNAW-090	535,00	647,35
Achterwanden t/m 1000 mm hoog	per m ¹	RVSNAW-100	593,00	717,53
Achterwanden t/m 1100 mm hoog	per m ¹	RVSNAW-110	651,00	787,71
Achterwanden t/m 1200 mm hoog	per m ¹	RVSNAW-120	708,00	856,68

Wordt geleverd met losse onderlijmingsplaat

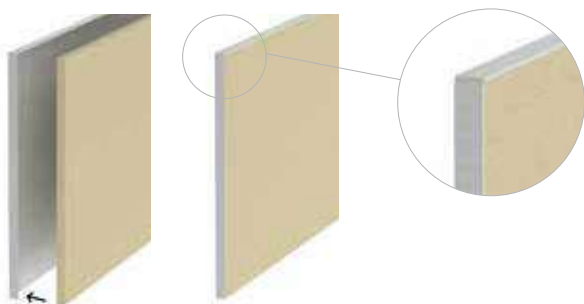



10



Werkblad Inox Shimmer

Afwerking		bestelnr.	€ excl. btw	€ incl. btw
Hoekjes dichtlassen (vier zichtzijden)	per m ¹	RVS-NAW-LAS	69,00	83,49

Uitsparingen				
Uitsparing wandcontactdoos	 per stuk	RVS-NAW-KRG070	38,00	45,98

Extra bewerkingen				
Schuine zijde zonder randafwerking	 per stuk	RVS-NAW-S-A	76,00	91,96
Hoekuitsparing zonder randafwerking (twee zijden)	 per stuk	RVS-NAW-KOL-A	87,00	105,27
Kolomuitsparing zonder randafwerking (drie zijden)	 per stuk	RVS-NAW-KOL3-A	113,00	136,73

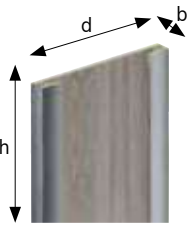
Stollenwand type A half vrijstaand				
	Diepte t/m 300 mm	per m ¹	RVS-STOL-A-030	645,00 780,45
	Diepte t/m 650 mm	per m ¹	RVS-STOL-A-065	896,00 1.084,16
	Diepte t/m 900 mm	per m ¹	RVS-STOL-A-090	1.075,00 1.300,75
	Diepte t/m 1200 mm	per m ¹	RVS-STOL-A-120	1.248,00 1.510,08
	Diepte t/m 1500 mm	per m ¹	RVS-STOL-A-150	1.557,00 1.883,97
Stollenwand breedte 30 t/m 100 mm				

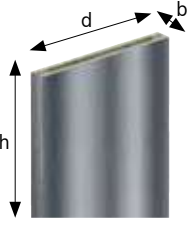
Stollenwand type B volledig vrijstaand				
	Diepte t/m 300 mm	per m ¹	RVS-STOL-B-030	865,00 1.046,65
	Diepte t/m 650 mm	per m ¹	RVS-STOL-B-065	1.117,00 1.351,57
	Diepte t/m 900 mm	per m ¹	RVS-STOL-B-090	1.468,00 1.776,28
	Diepte t/m 1200 mm	per m ¹	RVS-STOL-B-120	1.856,00 2.245,76
	Diepte t/m 1500 mm	per m ¹	RVS-STOL-B-150	2.176,00 2.632,96
Stollenwand breedte 30 t/m 100 mm				

- > De voor- en achterzijde zijn standaard afgewerkt. De stol is dus in combinatie met onderkasten zowel vrijstaand als tegen de muur te gebruiken.
- > De zichtbare delen aan de kastzijde zoals bij plint en deur zijn afgewerkt in Inox.
- > De niet zichtbare delen van type A aan de kastzijde zijn voorzien van hout zodat de stol eenvoudig tegen de kast aangeschroefd kan worden.
- > De zichtbare delen van type A worden aan de binnenzijde voor 140 mm ingelijmd. Bij type B wordt de hele plaat ingelijmd.
- > De maattoleranties tussen blad, stol en kasten liggen zeer kritisch. Wij adviseren daarom 2 mm

per zichtzijde overstek van het blad t.o.v. de stol. Dit zullen wij bij het verwerken van uw order automatisch doorvoeren.

- > Om aansluiting tussen stol en blad te garanderen, adviseren wij aan te geven aan welke zijde de stol zich bevindt.
- > Stollen die als ondersteuning dienen voor tafels zonder onderkasten zijn op aanvraag.
- > Berekenen per stol: afronden op 100 mm naar boven, minimumprijs 600 mm.
- > Om blad en stollenwand in verstek met elkaar te verbinden, neem contact op met de binnendienst.

Voordelen



Natuurlijk materiaal



Natuurlijke uitstraling



Unieke kleuren en tekeningen



Semi onderbouw



Scherp geprijsd

Iconen



Conditiegroep waaronder dit artikel valt. Sommige artikelen hebben een afwijkende korting, dit wordt apart vermeld.



Maximale lengtemaat



Maximale breedtemaat



Kleur- en structuurverschil



Nieuwe kleur in de collectie

Keurmerken



FSC®-certificaat

De Forest Stewardship Council (FSC®) is een internationale organisatie die zich inzet voor het behoud en een verantwoord beheer van bossen wereldwijd. Alleen FSC®-gecertificeerde bedrijven kunnen FSC®-producten verkopen. Dekker Zevenhuizen is gecertificeerd, en verschillende van onze producten dragen het FSC®-keurmerk, zoals onze massief houten keukenbladen. U heeft dan ook de zekerheid dat dit hout afkomstig is uit verantwoord beheerde bossen.



SOLID WOOD

Inhoud

- 11.3 Kleurenoverzicht
- 11.6 Productinformatie

27 mm

- 11.8 Basismateriaal
- 11.9 Randafwerkingen
- 11.10 Uitsparingen en extra bewerkingen

40 mm

- 11.11 Basismateriaal
- 11.12 Randafwerkingen
- 11.13 Uitsparingen en extra bewerkingen
- 11.14 Stollenwanden



11

Werkblad Solid Wood Blank Beuken White Wash

Easy		kleurstaal	volledige plaat
Kleur: Blank Beuken Dikte: 27 mm / 40 mm Oppervlak: Geolied Max. afmeting: 4150 x 1200 Bijzonderheden:			
Kleur: Blank Beuken White Wash Dikte: 27 mm / 40 mm Oppervlak: Geolied Max. afmeting: 4150 x 1200 Bijzonderheden:			
Classic			
Kleur: Eiken Dikte: 27 mm / 40 mm Oppervlak: Geolied Max. afmeting: 4150 x 1200 Bijzonderheden:			
Kleur: Eiken Carbon Dikte: 27 mm / 40 mm Oppervlak: Geolied Max. afmeting: 4150 x 1200 Bijzonderheden:			
Kleur: Eiken White Wash Dikte: 27 mm / 40 mm Oppervlak: Geolied Max. afmeting: 4150 x 1200 Bijzonderheden:			
Premium			
Kleur: Eiken Rustiek Dikte: 27 mm / 40 mm Oppervlak: Geolied Max. afmeting: 4150 x 1200 Bijzonderheden:			
Kleur: Eiken Rustiek White Wash Dikte: 27 mm / 40 mm Oppervlak: Geolied Max. afmeting: 4150 x 1200 Bijzonderheden:			

Hoewel de foto's in dit hoofdstuk u een goed beeld geven van onze kleuren, kunnen deze in werkelijkheid enigszins afwijken. Raadpleeg altijd uw monsters.

Premium		kleurstaal	volledige plaat
Kleur: Europees Noten Dikte: 27 mm / 40 mm Oppervlak: Geolied Max. afmeting: 4150 x 1200 Bijzonderheden:			
Kleur: Iroko Dikte: 27 mm / 40 mm Oppervlak: Geolied Max. afmeting: 4150 x 1200 Bijzonderheden:			
Kleur: Sapelli Mahonie Dikte: 27 mm / 40 mm Oppervlak: Geolied Max. afmeting: 4150 x 1200 Bijzonderheden:			
Ultimo			
Kleur: Royal Eiken Rustiek Dikte: 27 mm / 40 mm Oppervlak: Geolied Max. afmeting: 4150 x 1200 Bijzonderheden:			
Kleur: Royal Eiken Rustiek White Wash Dikte: 27 mm / 40 mm Oppervlak: Geolied Max. afmeting: 4150 x 1200 Bijzonderheden:			
Kleur: Teak Dikte: 27 mm / 40 mm Oppervlak: Geolied Max. afmeting: 4150 x 1200 Bijzonderheden:			
Kleur: Teak White Wash Dikte: 27 mm / 40 mm Oppervlak: Geolied Max. afmeting: 4150 x 1200 Bijzonderheden:			

11

Hoewel de foto's in dit hoofdstuk u een goed beeld geven van onze kleuren, kunnen deze in werkelijkheid enigszins afwijken. Raadpleeg altijd uw monsters.

Kleur	dikte	oppervlaktestructuur	maximale afmeting	bijzonderheden
Easy				
Blank Beuken	27 mm / 40 mm	Geolied	4150 x 1200 mm	
Blank Beuken White Wash	27 mm / 40 mm	Geolied	4150 x 1200 mm	
Classic				
Eiken	27 mm / 40 mm	Geolied	4150 x 1200 mm	
Eiken Carbon	27 mm / 40 mm	Geolied	4150 x 1200 mm	
Eiken White Wash	27 mm / 40 mm	Geolied	4150 x 1200 mm	
Premium				
Eiken Rustiek	27 mm / 40 mm	Geolied	4150 x 1200 mm	
Eiken Rustiek White Wash	27 mm / 40 mm	Geolied	4150 x 1200 mm	
Europees Noten	27 mm / 40 mm	Geolied	4150 x 1200 mm	
Iroko	27 mm / 40 mm	Geolied	4150 x 1200 mm	
Sapelli Mahonie	27 mm / 40 mm	Geolied	4150 x 1200 mm	
Ultimo				
Royal Eiken Rustiek	27 mm / 40 mm	Geolied	4150 x 1200 mm	
Royal Eiken Rustiek White Wash	27 mm / 40 mm	Geolied	4150 x 1200 mm	
Teak	27 mm / 40 mm	Geolied	4150 x 1200 mm	
Teak White Wash	27 mm / 40 mm	Geolied	4150 x 1200 mm	

LET OP: Deze kleuren worden standaard bemonsterd bij opname van een showroomblad. Voor andere houtsoorten kunt u contact opnemen met uw vaste contactpersoon. Denk hierbij aan een afwijkende levertijd, prijs op aanvraag.

Uitleg bijzonderheden

Kleur- en structuurverschil. Hout is een natuurproduct en verkleurt door licht. Uw monsterstuk wijkt dus altijd af van het geleverde blad (meer dan bij andere materialen!).

Nieuwe kleur in de collectie

Uitlopende kleuren 2022 (leverbaar zolang de voorraad strekt)

Amerikaans Noten
Black Oak

Zorg dat u de monsterstukken in de showroom ook periodiek olied, zodat ze een juiste weergave van de werkelijkheid blijven.

Materiaal

Samenstelling

door vingerlas verbonden houtlamellen die onder hoge druk in elkaar geperst en watervast verlijmd zijn

Productomschrijving

(max.) afmetingen:	4150 x 1200 mm
dikte:	27 of 40 mm
gewicht:	23 of 38 kg/m ²
lamelbreedte:	ca. 40 mm
uitvoering:	3x geschuurd en geolied
bijzonderheden:	hout afkomstig uit kweekbossen; lamellen uitsluitend van AB-kwaliteit (gekeurd op kleur, knoesten en valhoutschade)
toepassingen:	maatwerkbladen, stollen- en vensterbanken

Eigenschappen

Voordelen

- > warme natuurlijke uitstraling
- > afwerking met olie waardoor natuurlijke eigenschappen bewaard blijven
- > ieder blad is uniek in kleur en tekening

Aandachtspunten

- > snijplank en onderzetters gebruiken (krassen, deuken en brandplekken zijn onherstelbaar)
- > hout is een natuurproduct en verkleurt door licht. Uw monsterstuk wijkt dus altijd af van het geleverde blad (meer dan bij andere materialen!).
- > hout is een natuurproduct waardoor het kan uitzetten en krimpen. Schade als gevolg van deze werking is geen reden tot reclamatie
- > het toepassen van white wash bij donkere houtsoorten raden wij af
- > vlekken ontstaan tijdens montage door derden en/of vlekken ontstaan tijdens gebruik van het werkblad zijn geen reden voor reclamatie
- > ga nooit op het blad staan of zitten
- > voor garantiebepalingen en Algemene Voorwaarden zie: www.dekkerzevenhuizen.nl/klantportaal

Bestelling (zie voorwoord pagina 0.12)

- > bij prijsberekening lengtematen naar boven afronden op 100 mm (min. 600 mm)
- > bij 60 en 80 mm hoge randafwerking is het blad standaard rondom opgedikt
- > (standaard)maattolerantie 3 mm (lengte, diepte, hoogte)

- > bewerkingen en randafwerkingen apart berekenen
- > i.v.m. de werking van het hout voldoende overstek houden bij uiteinden van bladen, m.n. bij opgedikte bladen en stollenwanden. Min. 5 mm per zijde ruimte houden tussen muren en kasten i.v.m. mogelijkheid van uitzetten. Blad zet uit van voor naar achter.
- > verstekkoppelingen worden niet gemaakt i.v.m. risico op openstaan bij versteknaad door onevenredig krimpen en uitzetten
- > uw klant zal het massief houten werkblad regelmatig moeten onderhouden. Wij willen ook graag dat dit gebeurt. Daarom vragen wij u bij de bestelling van het blad de naam en adresgegevens van uw klant aan ons door te geven. Wij sturen uw klant dan drie jaar lang, ieder kwartaal, een mailing ter herinnering dat onderhoud bepalend is voor de levensduur van het werkblad
- > het is technisch niet verantwoord om twee enkele spoelbakken naast elkaar te monteren (kiest u liever voor een totaalunit)
- > de minimale afstand tussen twee uitsparingen is 80 mm, de afstand tussen sparing en kopkanten is 100 mm
- > i.v.m. vochtproblematiek en de werking van hout is het niet mogelijk om spoelbakken vlak in te bouwen. Daarom worden spoelbakken in hout alleen via de semi-onderbouw en onderbouw methode geleverd
- > order voorzien van kleur, afmetingen, alle uitsparingen (incl. type spoelbak en/of kookplaat plus evt. diameter), voormaat bij uitsparingen, corpusmaat bij hogekastaansluiting, plaats plus type randafwerking en bij voorkeur een keukentekening
- > bij bladen zonder onderbouw (zoals tafel- en barbladen die meer dan 200 mm vrijhangen) wordt per 500 mm lengte een stabilisatieprofiel (zie figuur 1) toegepast. U dient in beide gevallen de keukentekening mee te sturen om de juiste plaats van de profielen te kunnen bepalen

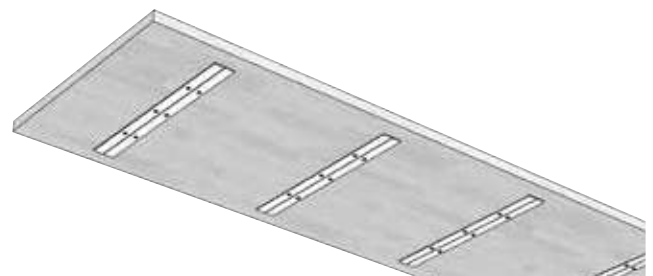

figuur 1: stabilisatieprofielen

- > evt. inmeting, levering of montage op commissieadres incl. gewenste data op order vermelden (bij nieuwbouw nieuwe adres!) met telefoonnummer overdag (bij voorkeur ook mobiel nummer)

- > mallen min. vijf weken vóór uitleverweek aanleveren op ware grootte en van degelijk materiaal (hout), ook melding van maken op orderformulier en datum doorgeven aan chauffeur (zie hoofdstuk 'Diensten en service')

Stuur altijd een tekening en een toelichting vanuit uw bestelprogramma. Stuur u beiden, dan houden wij de tekening aan. Controleer ook altijd uw orderbevestiging, want die is bindend!

Wijziging en annulering

- > Zie orderbevestiging.

Wijzigen en annuleren bij bladen met kleuren en spoelbakken buiten de standaard collectie zijn niet mogelijk (worden speciaal voor u besteld)

Levering

- > levertijd 5 weken, in vakantieperiode langer
- > standaard verpakt in karton en folie
- > inclusief montage- en onderhoudsset
- > montagevoorschrift, onderhoudsadvies en garantievoorwaarden meegeleverd
- > bij aflevering zorgen voor fysiek geschikte tilhulp, deugdelijke opslagmogelijkheid en vrije loopruimte
- > aflevering op montageadres uitsluitend op aanvraag (zelf transport naar kelders en verdiepingen regelen!)

Bestelling goed controleren! Na ondertekening van de vrachtbrief kunnen beschadigingen niet meer gereclameerd worden.

Inmeting en plaatsing

- > (min.) 24 uur opslaan in een ruimte op kamertemperatuur (20°C) met een luchtvochtigheid tussen de 40% en 60% (i.v.m. acclimatisatie)
- > op onderkasten vastzetten met puntsgewijs aangebrachte siliconenkit; schroeven is ook mogelijk maar uitsluitend de voorzijde vastzetten en in de diepte van het blad met sleuven/ slobgaten werken.
- > alle uitsparingen aan de binnenzijde oliën
- > kopse kanten van de kookplaat isoleren met warmtewerende folie
- > voor overige informatie zie hoofdstuk 'Diensten en service'

Onderhoud

- > neem uw blad dagelijks af met een schoon sopje. Spoel altijd goed na met water, en maak uw blad

droog met een droge, schone vezeldoek. Naspoelen en -drogen is essentieel; het zorgt ervoor dat het resterende vuil en eventuele zeep- en waterresten worden geabsorbeerd.

- > hardnekkige vlekken kunt u behandelen met een melamine spons. Deze licht vochtig maken en goed uitknijpen voor voldoende wrijving. Zorg hierbij dat u een ruimer oppervlak behandelt. Intensief gebruiken op een klein oppervlak kan tot glansverschil leiden.
- > ingetrokken plekken of vlekken van inkt, verf, nicotine of viltstift kunt u verwijderen met wasbenzine of terpentijn. Spoel na met lauwwarm water en maak het blad goed droog.
- > kalkvlekken zijn te verwijderen met schoonmaakazijn. Spoel goed na met lauwwarm water en maak het blad helemaal droog. Pas hier op bij kalkhoudende natuurstenen als marmer, hardsteen, etc.
- > gebruik nooit agressieve reinigingsmiddelen zoals verfabijt, kwast-, metaal- en ovenreinigers, chloor, gootsteenontstoppers of andere chemische middelen.

Gebruik ook geen harde schuurmiddelen zoals staalwol, schuurpapier of diamant. Ze kunnen het bladoppervlak namelijk beschadigen.

Oliën

- > regelmatig oliën is noodzakelijk. De frequentie kunt u zelf testen: wanneer u een druppeltje water op het blad laat vallen en deze erin trekt, moet er opnieuw geolied worden. Blijft het water er als een bolletje op liggen, dan is opnieuw oliën nog niet nodig
- > gebruik voor de White Wash bladen speciale White Wash olie, de overige bladen kunnen met Naturel olie onderhouden worden
- > oliën als het blad droog en stofvrij is
- > gebruikte doekjes na het oliën goed drogen i.v.m. risico op ontbranding

Meer informatie!

Wilt u meer informatie en schoonmaaktips of lezen over speciale aanbiedingen van professionele cleaners? Kijk dan op: www.dekkerzevenhuizen.nl/onderhoud

Verzorgingsolie

artikelnr. naturel: 290073

artikelnr. White Wash: 290074

www.dekkerzevenhuizen.nl/shop



Easy		bestelnr.	€ excl. btw	€ incl. btw
	Bladen t/m 300 mm breed	per m ¹ MH1-3CM-030	167,00	202,07
	Bladen t/m 600 mm breed	per m ¹ MH1-3CM-060	270,00	326,70
	Bladen t/m 650 mm breed	per m ¹ MH1-3CM-065	293,00	354,53
	Bladen t/m 700 mm breed	per m ¹ MH1-3CM-070	341,00	412,61
	Bladen t/m 800 mm breed	per m ¹ MH1-3CM-080	398,00	481,58
	Bladen t/m 900 mm breed	per m ¹ MH1-3CM-090	448,00	542,08
	Bladen t/m 1000 mm breed	per m ¹ MH1-3CM-100	498,00	602,58
	Bladen t/m 1100 mm breed	per m ¹ MH1-3CM-110	544,00	658,24
	Bladen t/m 1200 mm breed	per m ¹ MH1-3CM-120	598,00	723,58

27 mm Solid Wood zonder randafwerking

Classic		bestelnr.	€ excl. btw	€ incl. btw
	Bladen t/m 300 mm breed	per m ¹ MH2-3CM-030	235,00	284,35
	Bladen t/m 600 mm breed	per m ¹ MH2-3CM-060	369,00	446,49
	Bladen t/m 650 mm breed	per m ¹ MH2-3CM-065	399,00	482,79
	Bladen t/m 700 mm breed	per m ¹ MH2-3CM-070	466,00	563,86
	Bladen t/m 800 mm breed	per m ¹ MH2-3CM-080	538,00	650,98
	Bladen t/m 900 mm breed	per m ¹ MH2-3CM-090	603,00	729,63
	Bladen t/m 1000 mm breed	per m ¹ MH2-3CM-100	691,00	836,11
	Bladen t/m 1100 mm breed	per m ¹ MH2-3CM-110	727,00	879,67
	Bladen t/m 1200 mm breed	per m ¹ MH2-3CM-120	791,00	957,11

27 mm Solid Wood zonder randafwerking

Premium		bestelnr.	€ excl. btw	€ incl. btw
	Bladen t/m 300 mm breed	per m ¹ MH3-3CM-030	295,00	356,95
	Bladen t/m 600 mm breed	per m ¹ MH3-3CM-060	435,00	526,35
	Bladen t/m 650 mm breed	per m ¹ MH3-3CM-065	471,00	569,91
	Bladen t/m 700 mm breed	per m ¹ MH3-3CM-070	540,00	653,40
	Bladen t/m 800 mm breed	per m ¹ MH3-3CM-080	641,00	775,61
	Bladen t/m 900 mm breed	per m ¹ MH3-3CM-090	721,00	872,41
	Bladen t/m 1000 mm breed	per m ¹ MH3-3CM-100	819,00	990,99
	Bladen t/m 1100 mm breed	per m ¹ MH3-3CM-110	866,00	1.047,86
	Bladen t/m 1200 mm breed	per m ¹ MH3-3CM-120	935,00	1.131,35

27 mm Solid Wood zonder randafwerking

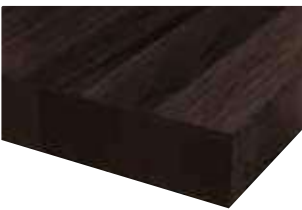
Ultimo		bestelnr.	€ excl. btw	€ incl. btw
	Bladen t/m 300 mm breed	per m ¹ MH4-3CM-030	399,00	482,79
	Bladen t/m 600 mm breed	per m ¹ MH4-3CM-060	615,00	744,15
	Bladen t/m 650 mm breed	per m ¹ MH4-3CM-065	662,00	801,02
	Bladen t/m 700 mm breed	per m ¹ MH4-3CM-070	725,00	877,25
	Bladen t/m 800 mm breed	per m ¹ MH4-3CM-080	819,00	990,99
	Bladen t/m 900 mm breed	per m ¹ MH4-3CM-090	923,00	1.116,83
	Bladen t/m 1000 mm breed	per m ¹ MH4-3CM-100	1.025,00	1.240,25
	Bladen t/m 1100 mm breed	per m ¹ MH4-3CM-110	1.131,00	1.368,51
	Bladen t/m 1200 mm breed	per m ¹ MH4-3CM-120	1.231,00	1.489,51

27 mm Solid Wood zonder randafwerking

Hoekverbindingen		bestelnr.	€ excl. btw	€ incl. btw
Hoekverbinding 1	(haakse koppeling)	 per stuk MH-3CM-x-HV1	87,00	105,27
Hoekverbinding 3a	(schuin hoekdeel met haakse koppeling)	 per stuk MH-3CM-x-HV3A	1.044,00	1.263,24
Hoekverbinding 4a	(vol hoekdeel met verstekkoppeling)	 per stuk MH-3CM-x-HV4A	1.527,00	1.847,67

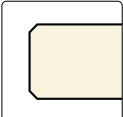
Haaks (met klein facet)		bestelnr.	€ excl. btw	€ incl. btw
	 HAA	per m ¹ MH-3CM-HAA	56,00	67,76

Haaks (met klein facet)

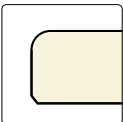
Enkelrond				
	 HRE	per m ¹ MH-3CM-HRE	56,00	67,76

Enkelrond

Dubbelrond				
	 HRD	per m ¹ MH-3CM-HRD	56,00	67,76

Dubbelrond

Haaks opgedikt				
	 H06	per m ¹ MH-3CM-H06	159,00	192,39

Haaks opgedikt naar 54 mm

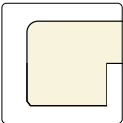
Enkelrond opgedikt				
	 HE6	per m ¹ MH-3CM-HE6	159,00	192,39

Enkelrond opgedikt naar 54 mm

Overige randafwerkingen op aanvraag. Bij een hogekast afwerking altijd de gehele zijde bestellen/berekenen.

Uitsparingen		bestelnr.	€ excl. btw	€ incl. btw
Uitsparing opbouw kookplaat tot 600 mm breed		per stuk MH-3CM-KPL	92,00	111,32
Uitsparing opbouw kookplaat groter dan 600 mm breed		per stuk MH-3CM-KOOK-OP2	124,00	150,04
Uitsparing semi-onderbouw spoelbak vierkant max. 450 x 450 mm		per stuk H-VIERK	195,00	235,95
Uitsparing semi-onderbouw spoelbak vierkant vanaf 450 x 450 mm		per stuk H-VIERK-GR	282,00	341,22
Uitsparing onderbouw spoelbak		per stuk H-OND	282,00	341,22
Toeslag spoelbakken buiten collectie (.....= artikelnummer baksparing)		per stukB	100,00	121,00
Kraangat in blad (diameter opgeven)		per stuk MH-3CM-KRG	40,00	48,40
Kraangat in spoelbak (diameter opgeven)		per stuk MH-3CM-KRG035	23,50	28,44
Uitsparing opbouw powerport/-stopcontact (Ø 70-120 mm)		per stuk MH-3CM-KPL-ROND	92,00	111,32

Extra bewerkingen				
Schuine zijde zonder randafwerking		per stuk MH-3CM-S	76,00	91,96
Afgeronde hoek tot radius 300 mm, zonder randafwerking		per stuk MH-3CM-R30	173,00	209,33
Afgeronde hoek vanaf radius 300 mm, zonder randafwerking		per stuk MH-3CM-R31	173,00	209,33
Hoekuitsparing zonder randafwerking (twee zijden)		per stuk MH-3CM-KOLOM	86,00	104,06
Kolomuitsparing zonder randafwerking (drie zijden)		per stuk MH-3CM-KOLOM3	113,00	136,73
Afzetgedeelte met 4 rvs-pennen, model klein rechthoek (400 x 150 mm)		per stuk H-AFZ-4-VIERK	220,00	266,20
Afzetgedeelte met 5 rvs-pennen, model groot ovaal (400 x 200 mm)		per stuk H-AFZ-5-VIERK-GR	262,00	317,02
Massief opdikken		per m ² MH-3CM-ONDZ-OPD	435,00	526,35
Onderhoudsmiddel		per order MH-OLIE	38,00	45,98
Schuren en oliën onderzijde		per m ² MH-3CM-ONDZ	115,00	139,15
Stabilisatieprofiel 50 mm breed (zie productinformatie)* (omgerekend €2400,00 per m ²)		per m ¹ MH-3CM-ONDZ-VER	120,00	145,20

Een randafwerking aan een bewerking altijd apart berekenen!

* Bij bladen zonder onderbouw adviseren wij per 500 mm lengte een stabilisatieprofiel toe te passen. Dit geldt voor alle randafwerkingen.

Easy		bestelnr.	€ excl. btw	€ incl. btw
	Bladen t/m 300 mm breed	per m ¹ MH1-030	215,00	260,15
	Bladen t/m 600 mm breed	per m ¹ MH1-060	343,00	415,03
	Bladen t/m 650 mm breed	per m ¹ MH1-065	366,00	442,86
	Bladen t/m 700 mm breed	per m ¹ MH1-070	419,00	506,99
	Bladen t/m 800 mm breed	per m ¹ MH1-080	477,00	577,17
	Bladen t/m 900 mm breed	per m ¹ MH1-090	534,00	646,14
	Bladen t/m 1000 mm breed	per m ¹ MH1-100	592,00	716,32
	Bladen t/m 1100 mm breed	per m ¹ MH1-110	650,00	786,50
	Bladen t/m 1200 mm breed	per m ¹ MH1-120	708,00	856,68

40 mm Solid Wood zonder randafwerking

Classic				
	Bladen t/m 300 mm breed	per m ¹ MH2-030	295,00	356,95
	Bladen t/m 600 mm breed	per m ¹ MH2-060	435,00	526,35
	Bladen t/m 650 mm breed	per m ¹ MH2-065	471,00	569,91
	Bladen t/m 700 mm breed	per m ¹ MH2-070	540,00	653,40
	Bladen t/m 800 mm breed	per m ¹ MH2-080	641,00	775,61
	Bladen t/m 900 mm breed	per m ¹ MH2-090	721,00	872,41
	Bladen t/m 1000 mm breed	per m ¹ MH2-100	819,00	990,99
	Bladen t/m 1100 mm breed	per m ¹ MH2-110	866,00	1.047,86
	Bladen t/m 1200 mm breed	per m ¹ MH2-120	935,00	1.131,35

40 mm Solid Wood zonder randafwerking

Premium				
	Bladen t/m 300 mm breed	per m ¹ MH3-030	335,00	405,35
	Bladen t/m 600 mm breed	per m ¹ MH3-060	570,00	689,70
	Bladen t/m 650 mm breed	per m ¹ MH3-065	611,00	739,31
	Bladen t/m 700 mm breed	per m ¹ MH3-070	671,00	811,91
	Bladen t/m 800 mm breed	per m ¹ MH3-080	766,00	926,86
	Bladen t/m 900 mm breed	per m ¹ MH3-090	859,00	1.039,39
	Bladen t/m 1000 mm breed	per m ¹ MH3-100	988,00	1.195,48
	Bladen t/m 1100 mm breed	per m ¹ MH3-110	1.066,00	1.289,86
	Bladen t/m 1200 mm breed	per m ¹ MH3-120	1.155,00	1.397,55

40 mm Solid Wood zonder randafwerking

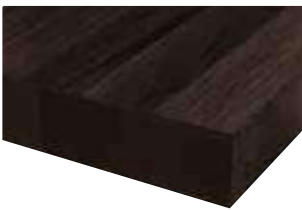
Ultimo				
	Bladen t/m 300 mm breed	per m ¹ MH4-030	451,00	545,71
	Bladen t/m 600 mm breed	per m ¹ MH4-060	731,00	884,51
	Bladen t/m 650 mm breed	per m ¹ MH4-065	788,00	953,48
	Bladen t/m 700 mm breed	per m ¹ MH4-070	866,00	1.047,86
	Bladen t/m 800 mm breed	per m ¹ MH4-080	1.015,00	1.228,15
	Bladen t/m 900 mm breed	per m ¹ MH4-090	1.088,00	1.316,48
	Bladen t/m 1000 mm breed	per m ¹ MH4-100	1.280,00	1.548,80
	Bladen t/m 1100 mm breed	per m ¹ MH4-110	1.366,00	1.652,86
	Bladen t/m 1200 mm breed	per m ¹ MH4-120	1.459,00	1.765,39

40 mm Solid Wood zonder randafwerking

Hoekverbindingen				
Hoekverbinding 1	(haakse koppeling)	 per stuk	MH-x-HV1	87,00 105,27
Hoekverbinding 3a	(schuin hoekdeel met haakse koppeling)	 per stuk	MH-x-HV3A	1.176,00 1.422,96
Hoekverbinding 4a	(vol hoekdeel met verstekkoppeling)	 per stuk	MH-x-HV4A	1.837,00 2.222,77

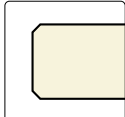
Haaks (met klein facet)		bestelnr.	€ excl. btw	€ incl. btw
		HAA	per m ¹ MH-HAA	56,00 67,76

Haaks (met klein facet)

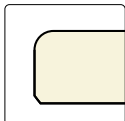
Enkelrond				
		HRE	per m ¹ MH-HRE	56,00 67,76

Enkelrond

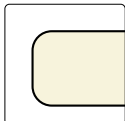
Dubbelrond				
		HRD	per m ¹ MH-HRD	56,00 67,76

Dubbelrond

Haaks opgedikt				
		H08	per m ¹ MH-H08	181,00 219,01

Haaks opgedikt naar 80 mm

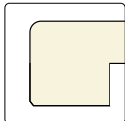
Enkelrond opgedikt				
		HE8	per m ¹ MH-HE8	181,00 219,01

Enkelrond opgedikt naar 80 mm

Overige randafwerkingen op aanvraag. Bij een hogekast afwerking altijd de gehele zijde bestellen/berekenen.

Uitsparingen		bestelnr.	€ excl. btw	€ incl. btw
Uitsparing opbouw kookplaat tot 600 mm breed		per stuk MH-KPL	92,00	111,32
Uitsparing opbouw kookplaat groter dan 600 mm breed		per stuk MH-KOOK-OP2	124,00	150,04
Uitsparing semi-onderbouw spoelbak vierkant max. 450 x 450 mm		per stuk H-VIERK	195,00	235,95
Uitsparing semi-onderbouw spoelbak vierkant vanaf 450 x 450 mm		per stuk H-VIERK-GR	282,00	341,22
Uitsparing onderbouw spoelbak		per stuk H-OND	282,00	341,22
Toeslag spoelbakken buiten collectie (.....= artikelnummer baksparring)		per stukB	100,00	121,00
Kraangat in blad (diameter opgeven)		per stuk MH-KRG	40,00	48,40
Kraangat in spoelbak (diameter opgeven)		per stuk MH-KRG035	23,50	28,44
Uitsparing opbouw powerport/-stopcontact (Ø 70-120 mm)		per stuk MH-KPL-ROND	92,00	111,32

Extra bewerkingen				
Schuine zijde zonder randafwerking		per stuk MH-S	76,00	91,96
Afgeronde hoek tot radius 300 mm, zonder randafwerking		per stuk MH-R30	173,00	209,33
Afgeronde hoek vanaf radius 300 mm, zonder randafwerking		per stuk MH-R31	173,00	209,33
Hoekuitsparing zonder randafwerking (twee zijden)		per stuk MH-KOLOM	86,00	104,06
Kolomuitsparing zonder randafwerking (drie zijden)		per stuk MH-KOLOM3	113,00	136,73
Afzetgedeelte met 4 rvs-pennen, model klein rechthoek (400 x 150 mm)		per stuk H-AFZ-4-VIERK	220,00	266,20
Afzetgedeelte met 5 rvs-pennen, model groot ovaal (400 x 200 mm)		per stuk H-AFZ-5-VIERK-GR	262,00	317,02
Massief opdikken		per m ² MH-ONDZ-OPD	435,00	526,35
Onderhoudsmiddel		per order MH-OLIE	38,00	45,98
Schuren en oliën onderzijde		per m ² MH-ONDZ	115,00	139,15
Stabilisatieprofiel 50 mm breed (zie productinformatie)* (omgerekend €2400,00 per m ²)		per m ¹ MH-ONDZ-VER	120,00	145,20

Een randafwerking aan een bewerking altijd apart berekenen!

* Bij bladen zonder onderbouw adviseren wij per 500 mm lengte een stabilisatieprofiel toe te passen. Dit geldt voor alle randafwerkingen.

Stollenwand 27 mm type A half vrijstaand

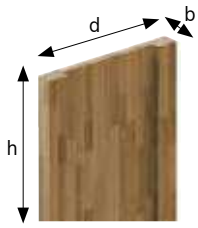

	bestelnr.	€ excl. btw	€ incl. btw
Diepte t/m 300 mm	per m ¹ MH30-STOLA-030	430,00	520,30
Diepte t/m 650 mm	per m ¹ MH30-STOLA-060	635,00	768,35
Diepte t/m 900 mm	per m ¹ MH30-STOLA-090	929,00	1.124,09
Diepte t/m 1200 mm	per m ¹ MH30-STOLA-120	1.186,00	1.435,06

Stollenwand breedte 54 mm, basis 27 mm dik

Stollenwand 27 mm type B volledig vrijstaand

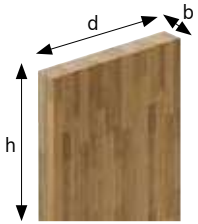

Diepte t/m 300 mm	per m ¹ MH30-STOLB-030	651,00	787,71
Diepte t/m 650 mm	per m ¹ MH30-STOLB-060	908,00	1.098,68
Diepte t/m 900 mm	per m ¹ MH30-STOLB-090	1.375,00	1.663,75
Diepte t/m 1200 mm	per m ¹ MH30-STOLB-120	1.790,00	2.165,90

Stollenwand breedte 54 mm, basis 27 mm dik

Stollenwand 40 mm type A half vrijstaand

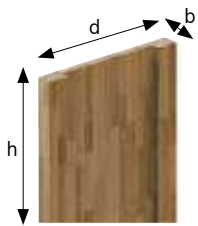

Diepte t/m 300 mm	per m ¹ MH40-STOLA-030	588,00	711,48
Diepte t/m 650 mm	per m ¹ MH40-STOLA-060	840,00	1.016,40
Diepte t/m 900 mm	per m ¹ MH40-STOLA-090	1.165,00	1.409,65
Diepte t/m 1200 mm	per m ¹ MH40-STOLA-120	1.454,00	1.759,34

Stollenwand breedte 80 mm, basis 40 mm dik

Stollenwand 40 mm type B volledig vrijstaand

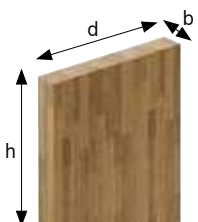

Diepte t/m 300 mm	per m ¹ MH40-STOLB-030	803,00	971,63
Diepte t/m 650 mm	per m ¹ MH40-STOLB-060	1.092,00	1.321,32
Diepte t/m 900 mm	per m ¹ MH40-STOLB-090	1.548,00	1.873,08
Diepte t/m 1200 mm	per m ¹ MH40-STOLB-120	2.063,00	2.496,23

Stollenwand breedte 80 mm, basis 40 mm dik

- > De maattoleranties tussen blad, stol en kasten liggen zeer kritisch. Om problemen te voorkomen zullen wij 2 mm per zichtzijde overstek van het blad t.o.v. de stol automatisch doorvoeren.
- > De zichtbare delen van type A worden aan de binnenzijde voor 140 mm omgezet.
- > Om aansluiting tussen stol en blad te garanderen, dient u aan te geven aan welke zijde de stol zich bevindt.
- > Stollen die als ondersteuning dienen voor tafels zonder onderkasten zijn op aanvraag.
- > Berekenen per deel: afronden op 100 mm naar boven, minimumprijs 600 mm.
- > Als u blad en stollenwand in verstek met elkaar wilt verbinden, neem dan eerst contact op met de binnendienst.

Verzorgingsolie



Deze olie is speciaal ontwikkeld voor het onderhouden en behandelen van massief houten werkbladen. Wordt geleverd inclusief schuursponsje.

Naturel	290073	22,31	27,00
White Wash	290074	33,06	40,00

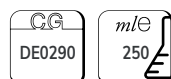



Mystic Earth

keukentrend 2022

Werkblad Evora Ceramics Mercury met randafwerking Joca Copper

Er is weer meer oog voor wat de natuur ons biedt. Eenvoud overheerst, de elementen in het ontwerp zijn grof en grillig. Je ziet veel natuursteen en donkere houtsoorten waarbij witte accenten niet mogen ontbreken. De kleuren bordeaux, brique, cognac en caramel rekenen we uiteraard ook tot deze trend. Hout en marmer zijn de overheersende materialen. Mystic Earth is er voor iedereen. Basaal en sereen.

Bekijk de trends in het Dekker Trend Centre. Deze is op afspraak te bezoeken.

Voordelen



Stootvast



Innovatief design



Uitgebreide kleurencollectie



Onderhoudsvriendelijk



Zuurbestendig

Iconen



Conditiegroep waaronder dit artikel valt.
Sommige artikelen hebben een afwijkende korting, dit wordt apart vermeld.



Maximale lengtemaat



Maximale breedtemaat



Vlekken zijn eerder zichtbaar



Krassen zijn eerder zichtbaar

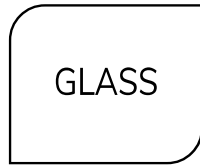

GLASS

Inhoud



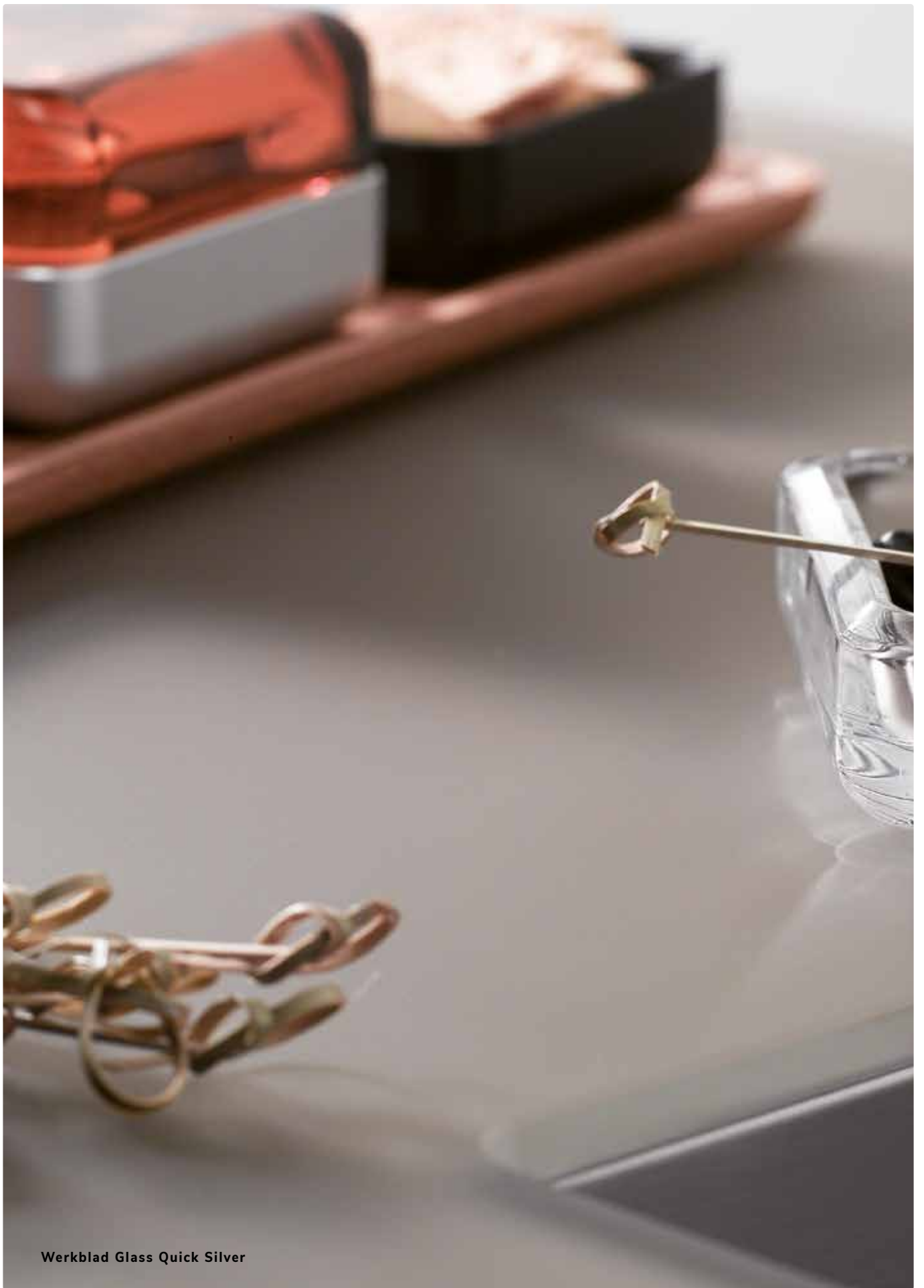



- 12.3 Kleurenoverzicht
- 12.5 Structurenoverzicht
- 12.7 Productinformatie
- 12.9 Basismateriaal
- 12.10 Uitsparingen en extra bewerkingen
- 12.11 Achterwanden 6 mm
- 12.12 Randafwerkingen en standaard achterwanden

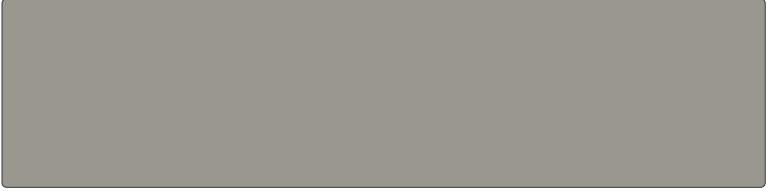

Werkblad Glass Quick Silver

Achterwanden en bladen		kleurstaal	volledige plaat
<p>Kleur: Caviar Black Dikte: 6 mm / 10 mm Oppervlak: zie structuren Max. afmeting: 3000 1200 Bijzonderheden: </p>			
<p>Kleur: Lageto Dikte: 6 mm / 10 mm Oppervlak: zie structuren Max. afmeting: 3000 1200 Bijzonderheden:</p>			
<p>Kleur: Milky White Dikte: 6 mm / 10 mm Oppervlak: zie structuren Max. afmeting: 3000 1200 Bijzonderheden:</p>			
<p>Kleur: Mink Dikte: 6 mm / 10 mm Oppervlak: zie structuren Max. afmeting: 3000 1200 Bijzonderheden:</p>			
<p>Kleur: Monto Dikte: 6 mm / 10 mm Oppervlak: zie structuren Max. afmeting: 3000 1200 Bijzonderheden:</p>			
<p>Kleur: Quick Silver Dikte: 6 mm / 10 mm Oppervlak: zie structuren Max. afmeting: 3000 1200 Bijzonderheden:</p>			
<p>Kleur: Silver Ice Dikte: 6 mm / 10 mm Oppervlak: zie structuren Max. afmeting: 3000 1200 Bijzonderheden:</p>			
<p>Kleur: Whey Dikte: 6 mm / 10 mm Oppervlak: zie structuren Max. afmeting: 3000 1200 Bijzonderheden:</p>			

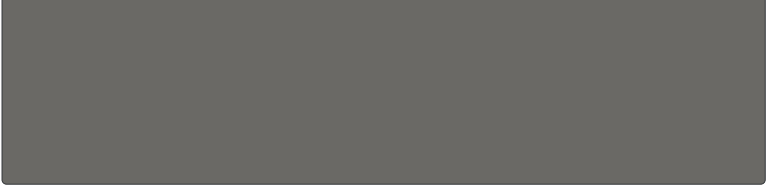
Hoewel de foto's in dit hoofdstuk u een goed beeld geven van onze kleuren, kunnen deze in werkelijkheid enigszins afwijken. Raadpleeg altijd uw monsters.

Achterwanden en bladen		kleurstaal	volledige plaat
Kleur: Arancione Dikte: 6 mm / 10 mm Oppervlak: zie structuren Max. afmeting: 3000 x 1200 Bijzonderheden:			
Kleur: Caldo Grigio Dikte: 6 mm / 10 mm Oppervlak: zie structuren Max. afmeting: 3000 x 1200 Bijzonderheden:			
Kleur: Oscuro Marrone Dikte: 6 mm / 10 mm Oppervlak: zie structuren Max. afmeting: 3000 x 1200 Bijzonderheden:			
Kleur: Rosso Dikte: 6 mm / 10 mm Oppervlak: zie structuren Max. afmeting: 3000 x 1200 Bijzonderheden:			

Deze kleuren zijn zowel als keukenblad en als achterwand verkrijgbaar. De combinatie met de structuur bepaalt de prijs categorie:

- > Classic (glans)
- > Premium (mat)
- > Ultimo (Filo, Fiori Lucido en Piezo)

Hoewel de foto's in dit hoofdstuk u een goed beeld geven van onze kleuren, kunnen deze in werkelijkheid enigszins afwijken. Raadpleeg altijd uw monsters.

Classic kleurstaal volledige plaat

Kleur: **Extra Chiaro (glans) G**
 Dikte: 6 mm / 10 mm
 Max. afmeting: **3000** **1200**
 Bijzonderheden:



Premium

Kleur: **Santinato (mat) M**
 Dikte: 6 mm / 10 mm
 Max. afmeting: **3000** **1200**
 Bijzonderheden:

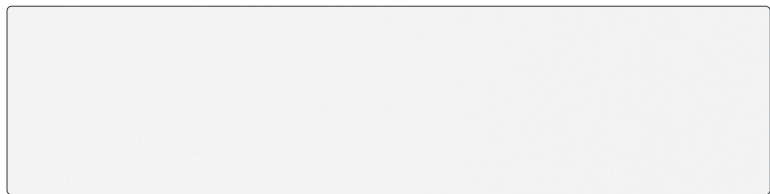
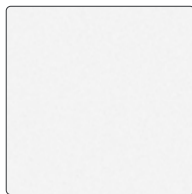

Ultimo

Kleur: **Filo L**
 Dikte: 6 mm
 Max. afmeting: **3000** **1200**
 Bijzonderheden:

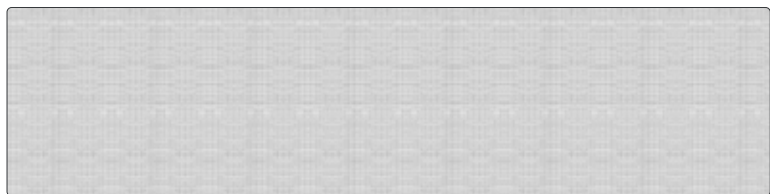
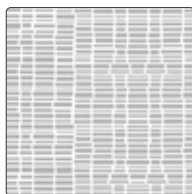

Kleur: **Fiori Lucido F**
 Dikte: 6 mm
 Max. afmeting: **3000** **1200**
 Bijzonderheden:









Kleur: **Piezo P**
 Dikte: 6 mm
 Max. afmeting: **3000** **1200**
 Bijzonderheden:





Let op! Deze kleuren worden standaard bemonsterd bij opname van een showroomblad/ -achterwand. Overige kleuren op basis van RAL-, Sikkens-, PMS of NCS-kleurnummer zijn leverbaar. Neem hiervoor contact op met uw vaste contactpersoon. Denk hierbij aan een afwijkende levertijd en prijs op aanvraag.

Hoewel de foto's in dit hoofdstuk u een goed beeld geven van onze kleuren, kunnen deze in werkelijkheid enigszins afwijken. Raadpleeg altijd uw monsters.

Kleur	dikte	RAL-/ NCS-kleuren	oppervlaktestructuur	maximale afmeting	bijzonderheden
Classic (glans) - bladen en achterwanden					
Caviar Black	6 mm/10 mm	RAL 9005	Glans	3000 x 1200 mm	 
Lageto	6 mm/10 mm	RAL 2009005	Glans	3000 x 1200 mm	
Milky White	6 mm/10 mm	NCS S 0525-B	Glans	3000 x 1200 mm	
Mink	6 mm/10 mm	0611/1001608 + RAL 9001	Glans	3000 x 1200 mm	
Monto	6 mm/10 mm	RAL 9016	Glans	3000 x 1200 mm	
Quick Silver	6 mm/10 mm	RAL 9006	Glans	3000 x 1200 mm	
Silver Ice	6 mm/10 mm	RAL 9006	Glans	3000 x 1200 mm	
Whey	6 mm/10 mm	06008/1001630 + RAL 9016	Glans	3000 x 1200 mm	
Arancione	6 mm/10 mm	RAL 2011	Glans	3000 x 1200 mm	
Rosso	6 mm/10 mm	RAL 3001	Glans	3000 x 1200 mm	
Caldo Grigio	6 mm/10 mm	NCS S7005-Y20R	Glans	3000 x 1200 mm	
Oscuro Marrone	6 mm/10 mm	NCS S8502-Y	Glans	3000 x 1200 mm	
Premium (mat) - bladen en achterwanden					
Caviar Black	6 mm/10 mm	RAL 9005	Mat	3000 x 1200 mm	 
Lageto	6 mm/10 mm	RAL 2009005	Mat	3000 x 1200 mm	
Milky White	6 mm/10 mm	NCS S 0525-B	Mat	3000 x 1200 mm	
Mink	6 mm/10 mm	0611/1001608 + RAL 9001	Mat	3000 x 1200 mm	
Monto	6 mm/10 mm	RAL 9016	Mat	3000 x 1200 mm	
Quick Silver	6 mm/10 mm	RAL 9006	Mat	3000 x 1200 mm	
Silver Ice	6 mm/10 mm	RAL 9006	Mat	3000 x 1200 mm	
Whey	6 mm/10 mm	06008/1001630 + RAL 9016	Mat	3000 x 1200 mm	
Arancione	6 mm/10 mm	RAL 2011	Mat	3000 x 1200 mm	
Rosso	6 mm/10 mm	RAL 3001	Mat	3000 x 1200 mm	
Caldo Grigio	6 mm/10 mm	NCS S7005-Y20R	Mat	3000 x 1200 mm	
Oscuro Marrone	6 mm/10 mm	NCS S8502-Y	Mat	3000 x 1200 mm	
Ultimo - achterwanden					
Caviar Black	6 mm	RAL 9005	Filo, Fiori Lucido, Piezo	3000 x 1200 mm	 
Lageto	6 mm	RAL 2009005	Filo, Fiori Lucido, Piezo	3000 x 1200 mm	
Milky White	6 mm	NCS S 0525-B	Filo, Fiori Lucido, Piezo	3000 x 1200 mm	
Mink	6 mm	0611/1001608 + RAL 9001	Filo, Fiori Lucido, Piezo	3000 x 1200 mm	
Monto	6 mm	RAL 9016	Filo, Fiori Lucido, Piezo	3000 x 1200 mm	
Quick Silver	6 mm	RAL 9006	Filo, Fiori Lucido, Piezo	3000 x 1200 mm	
Silver Ice	6 mm	RAL 9006	Filo, Fiori Lucido, Piezo	3000 x 1200 mm	
Whey	6 mm	06008/1001630 + RAL 9016	Filo, Fiori Lucido, Piezo	3000 x 1200 mm	
Arancione	6 mm	RAL 2011	Filo, Fiori Lucido, Piezo	3000 x 1200 mm	
Rosso	6 mm	RAL 3001	Filo, Fiori Lucido, Piezo	3000 x 1200 mm	
Caldo Grigio	6 mm	NCS S7005-Y20R	Filo, Fiori Lucido, Piezo	3000 x 1200 mm	
Oscuro Marrone	6 mm	NCS S8502-Y	Filo, Fiori Lucido, Piezo	3000 x 1200 mm	

Uitleg iconen

-  Vlekken zijn eerder zichtbaar
-  Krassen zijn eerder zichtbaar

Materiaal

Samenstelling

thermisch gehard glas met gecoate onderzijde en glanzende of matte bovenzijde

Productomschrijving

12 mm

(max.) afmetingen:	3000 x 1200 mm
dikte:	10 mm
gewicht:	30 kg/m ² (op basis van een 10 mm dik blad)
oppervlaktestructuur:	<input checked="" type="checkbox"/> Glans <input checked="" type="checkbox"/> Mat
toepassingen:	maatwerkbladen, achterwanden en vensterbanken

6 mm (achterwanden)

(max.) afmetingen:	300 x 1200 mm
dikte:	6 mm massief
gewicht:	15 kg/m ²
oppervlaktestructuur:	<input checked="" type="checkbox"/> Glans <input checked="" type="checkbox"/> Mat <input checked="" type="checkbox"/> Fiori Lucido, bloempatroon <input checked="" type="checkbox"/> Filo, lijnpatroon <input checked="" type="checkbox"/> Piezo, lijnpatroon
toepassingen:	achterwanden

Eigenschappen

Voordelen

- > homogeen
- > watervast
- > onderhoudsarm
- > hygiënisch
- > hittebestendiger dan veel andere materiaalsoorten

Aandachtspunten

- > snijplank en onderzetters gebruiken (krassen en breuk/thermoshock onherstelbaar)
- > niet uv-bestendig (kleurverschil door lichtinval op termijn mogelijk)
- > niet vlekbestendig, zeker bij matte en donkere oppervlakten én met lichtinval (strijklicht) zijn vlekken eerder zichtbaar
- > de dikte van het glas is mede-bepalend voor de kleur. Houdt u daarom rekening met kleurverschil tussen 6 en 10/12 mm glas
- > ga nooit op het blad staan of zitten
- > voor garantiebepalingen en Algemene Voorwaarden zie: www.dekkerzevenhuizen.nl/klantportaal

Bestelling (zie voorwoord pagina 0.12)

- > bij prijsberekening lengtematen naar boven afronden op 100 mm (min. 600 mm)
- > (standaard)maattolerantie 3 mm (lengte, diepte, hoogte)
- > i.v.m. het productieproces is het niet mogelijk om materiaal voor een nabestelling te reserveren. Om kleurverschil te voorkomen dient alles in één keer besteld te worden
- > bewerkingen en randafwerkingen apart berekenen
- > de minimale afstand tussen twee uitsparingen is 80 mm, de afstand tussen sparing en kopkanten is 100 mm
- > min. 2 mm ruimte houden tussen muren en kasten (i.v.m. de mogelijkheid van uitzetten)
- > bij 10 mm massief geen lade mogelijk onder kookplaat
- > haakse uitsparingen niet mogelijk (minimale radius is 13 mm)
- > de minimale te leveren lengte is 300 mm, i.v.m. productieproces
- > de minimale te leveren breedte is 80 mm, i.v.m. productieproces
- > er geldt een formule bij de berekening van maximale maten. Deze is als volgt: de maximale lengte is de breedte x 20. Dus als de breedtemaat 80 mm is, dan is de maximale lengtemaat (80 x 20) 1600 mm uit één stuk
- > koppelnaad nooit in verlengde van kookplaatuitsparing, maar minimaal 150 mm afstand
- > kookplaatuitsparingen altijd met zogenaamde hoekboringen i.v.m. minimale radius van 13 mm in de hoeken
- > de minimale afstand van boring tot boring is 24 mm bij bladen van 12 mm
- > de minimale afstand van uitsparing tot buitenkant van blad is 30 mm bij achterwanden van 6 mm en 50 mm bij bladen/achterwanden van 12 mm
- > order voorzien van kleur, afmetingen, alle uitsparingen (incl. type spoelbak en/of kookplaat plus evt. diameter), voormaat bij uitsparingen, corpusmaat bij hogekastaansluiting, plaats plus type randafwerking (bij vermelding positie vaatwasser wordt montagestrook aangebracht, behalve bij 10 mm massieve bladen) en bij voorkeur een keukentekening
- > evt. inmeting, levering of montage op commissieadres op order vermelden incl. gewenste inmeetdatum, montagedatum en commissieadres (bij nieuwbouw nieuwe adres!) met telefoonnummer overdag (bij voorkeur ook mobiel nummer)

- > mallen min. zes weken vóór uitleverweek aanleveren op ware grootte en van degelijk materiaal (hout), ook melding van maken op orderformulier en datum doorgeven aan chauffeur (zie ook het hoofdstuk 'Diensten en service')

Stuur altijd een tekening en een toelichting vanuit uw bestelprogramma. Stuurt u beide, dan houden wij de tekening aan. Controleer ook altijd uw orderbevestiging, want die is bindend.

Nabewerken is onmogelijk, dus op maat bestellen!

Wijziging en annulering

- > Zie orderbevestiging.

Wijzigen en annuleren bij bladen met kleuren en spoelbakken buiten de standaard collectie zijn niet mogelijk (worden speciaal voor u besteld)

Levering

- > levertijd 6 weken, in vakantieperiode langer
- > standaard in stevige kratverpakking
- > montagevoorschrift, onderhoudsadvies en garantievoorwaarden meegeleverd

Bestelling goed controleren! Na ondertekening van de vrachtbrief kunnen beschadigingen niet meer gereclameerd worden.

Inmeting en plaatsing

- > zie hoofdstuk 'Diensten en service'.



Onderhoud



- > neem uw blad dagelijks af met een schoon sopje. Spoel altijd goed na met lauwwarm water, en maak uw blad droog met een droge, schone vezeldoek. Naspoelen en -drogen is essentieel; het zorgt ervoor dat het resterende vuil en eventuele zeep- en waterresten worden geabsorbeerd.
- > hardnekkige vlekken kunt u tevens behandelen met een melamine spons. Deze licht vochtig maken en goed uitknijpen voor voldoende wrijving. Zorg hierbij dat u een ruimer oppervlak behandelt. Intensief gebruiken op een klein oppervlak kan tot glansverschil leiden.
- > ingetrokken plekken of vlekken van inkt, verf, nicotine of viltstift kunt u verwijderen met wasbenzine of terpentijn. Spoel na met lauwwarm water en maak het blad goed droog.
- > kalkvlekken zijn te verwijderen met schoonmaakazijn. Spoel goed na met lauwwarm water en maak het blad helemaal droog. Pas hier op bij kalkhoudende natuurstenen als marmer, hardsteen, etc.
- > gebruik nooit agressieve reinigingsmiddelen zoals verfafbijt, kwast-, metaal- en ovenreinigers, chloor, gootsteenontstoppers of andere chemische middelen.

Gebruik ook geen harde schuurmiddelen zoals staalwol, schuurpapier of diamant. Ze kunnen het bladoppervlak namelijk beschadigen.

Classic glanzende structuur (10 mm)				bestelnr.	€ excl. btw	€ incl. btw
	Bladen t/m	300 mm breed	per m ¹	GLA10-1-030	270,00	326,70
	Bladen t/m	600 mm breed	per m ¹	GLA10-1-060	489,00	591,69
	Bladen t/m	650 mm breed	per m ¹	GLA10-1-065	516,00	624,36
	Bladen t/m	700 mm breed	per m ¹	GLA10-1-070	572,00	692,12
	Bladen t/m	800 mm breed	per m ¹	GLA10-1-080	639,00	773,19
	Bladen t/m	900 mm breed	per m ¹	GLA10-1-090	694,00	839,74
	Bladen t/m	1000 mm breed	per m ¹	GLA10-1-100	769,00	930,49
	Bladen t/m	1100 mm breed	per m ¹	GLA10-1-110	813,00	983,73
	Bladen t/m	1200 mm breed	per m ¹	GLA10-1-120	865,00	1.046,65

Premium matte structuur (10 mm)						
	Bladen t/m	300 mm breed	per m ¹	GLA10-2-030	329,00	398,09
	Bladen t/m	600 mm breed	per m ¹	GLA10-2-060	605,00	732,05
	Bladen t/m	650 mm breed	per m ¹	GLA10-2-065	641,00	775,61
	Bladen t/m	700 mm breed	per m ¹	GLA10-2-070	703,00	850,63
	Bladen t/m	800 mm breed	per m ¹	GLA10-2-080	764,00	924,44
	Bladen t/m	900 mm breed	per m ¹	GLA10-2-090	850,00	1.028,50
	Bladen t/m	1000 mm breed	per m ¹	GLA10-2-100	907,00	1.097,47
	Bladen t/m	1100 mm breed	per m ¹	GLA10-2-110	979,00	1.184,59
	Bladen t/m	1200 mm breed	per m ¹	GLA10-2-120	1047,00	1.266,87

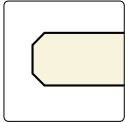



Hoekverbindingen						
Hoekverbinding 1	(haakse koppeling)		per stuk	GLA10-HV1	53,00	64,13
Hoekverbinding 3a	(schuin hoekdeel met haakse koppeling)		per stuk	GLA10-2-HV3A	845,00	1.022,45
Hoekverbinding 4a	(vol hoekdeel met verstekkoppeling)		per stuk	GLA10-2-HV4A	1018,00	1.231,78

Randafwerking dubbele facetrand						
		2F		per m ¹	GLA10-2F	56,00 67,76

10 mm dubbele facetrand

Uitsparingen		bestelnr.	€ excl. btw	€ incl. btw
Uitsparing opbouw kookplaat tot 600 mm breed		per stuk GLA10-KPL-OP1	148,00	179,08
Uitsparing opbouw kookplaat groter dan 600 mm breed		per stuk GLA10-KPL-OP2	193,00	233,53
Uitsparing geïntegreerde kookplaat (technische tekening sturen a.u.b.) (Vlakinbouw kookplaten met een inbouwdiepte van ≥ 3 mm moeten eerst getoetst worden op de technische haalbaarheid)		per stuk GLA-UIT-KOOK-I	372,00	450,12
Uitsparing geïntegreerde spoelbak max. 450 x 450 mm		per stuk GLA-UITVK	253,00	306,13
Uitsparing geïntegreerde spoelbak vanaf 450 x 450 mm		per stuk GLA-UITVKGR	335,00	405,35
Uitsparing onderbouw spoelbak max. 450 x 450 mm		per stuk GLA-ONDVK	440,00	532,40
Uitsparing onderbouw spoelbak vanaf 450 x 450 mm		per stuk GLA-ONDVKGR	550,00	665,50
Toeslag spoelbakken buiten collectie (.....= artikelnummer baksparring)		per stukB	100,00	121,00
Kraangat in blad (diameter opgeven)		per stuk GLA10-KRG	40,00	48,40
Kraangat in spoelbak (diameter opgeven)		per stuk GLA10-KRG035	23,50	28,44
Uitsparing opbouw powerport-/stopcontact (\varnothing 70-120 mm)		per stuk GLA10-KPL-ROND	118,00	142,78

Let op: haakse uitsparingen in glas zijn niet mogelijk. De minimale radius is 13 mm. Bij onderbouwbakken met radius 10 zal de radius van de uitsparing 13 mm zijn

Extra bewerkingen				
Schuine zijde zonder randafwerking		per stuk GLA10-S-POL	76,00	91,96
Afgeronde hoek tot radius 300 mm, zonder randafwerking		per stuk GLA10-R1-POL	173,00	209,33
Afgeronde hoek vanaf radius 300 mm, zonder randafwerking		per stuk GLA10-R2-POL	319,00	385,99
Hoekuitsparing zonder randafwerking (twee zijden)		per stuk GLA10-KOL-A	141,00	170,61
Kolomuitsparing zonder randafwerking (drie zijden)		per stuk GLA10-KOL3-A	182,00	220,22
Toeslag voor RAL-/ Sikkens-/ PMS-kleur (buiten standaard collectie)		per stuk GLA-KBC	250,00	302,50
Kosten kleurmonster (t.b.v. bevestiging speciale kleur)		per stuk GLA-MONSTER	125,00	151,25



Classic glanzende structuur		bestelnr.	€ excl. btw	€ incl. btw
Achterwanden t/m	100 mm breed	per m ¹ GLA06-NAW-1-010	58,00	70,18
Achterwanden t/m	200 mm breed	per m ¹ GLA06-NAW-1-020	114,00	137,94
Achterwanden t/m	300 mm breed	per m ¹ GLA06-NAW-1-030	158,00	191,18
Achterwanden t/m	400 mm breed	per m ¹ GLA06-NAW-1-040	205,00	248,05
Achterwanden t/m	500 mm breed	per m ¹ GLA06-NAW-1-050	246,00	297,66
Achterwanden t/m	600 mm breed	per m ¹ GLA06-NAW-1-060	290,00	350,90
Achterwanden t/m	700 mm breed	per m ¹ GLA06-NAW-1-070	334,00	404,14
Achterwanden t/m	800 mm breed	per m ¹ GLA06-NAW-1-080	378,00	457,38
Achterwanden t/m	900 mm breed	per m ¹ GLA06-NAW-1-090	420,00	508,20
Achterwanden t/m	1000 mm breed	per m ¹ GLA06-NAW-1-100	455,00	550,55
Achterwanden t/m	1100 mm breed	per m ¹ GLA06-NAW-1-110	495,00	598,95
Achterwanden t/m	1200 mm breed	per m ¹ GLA06-NAW-1-120	545,00	659,45





Premium matte structuur				
Achterwanden t/m	100 mm breed	per m ¹ GLA06-NAW-2-010	71,00	85,91
Achterwanden t/m	200 mm breed	per m ¹ GLA06-NAW-2-020	140,00	169,40
Achterwanden t/m	300 mm breed	per m ¹ GLA06-NAW-2-030	203,00	245,63
Achterwanden t/m	400 mm breed	per m ¹ GLA06-NAW-2-040	266,00	321,86
Achterwanden t/m	500 mm breed	per m ¹ GLA06-NAW-2-050	331,00	400,51
Achterwanden t/m	600 mm breed	per m ¹ GLA06-NAW-2-060	370,00	447,70
Achterwanden t/m	700 mm breed	per m ¹ GLA06-NAW-2-070	416,00	503,36
Achterwanden t/m	800 mm breed	per m ¹ GLA06-NAW-2-080	465,00	562,65
Achterwanden t/m	900 mm breed	per m ¹ GLA06-NAW-2-090	499,00	603,79
Achterwanden t/m	1000 mm breed	per m ¹ GLA06-NAW-2-100	545,00	659,45
Achterwanden t/m	1100 mm breed	per m ¹ GLA06-NAW-2-110	584,00	706,64
Achterwanden t/m	1200 mm breed	per m ¹ GLA06-NAW-2-120	617,00	746,57

Ultimo design achterwanden				
Achterwanden t/m	100 mm breed	per m ¹ GLA06-NAW-3-010	86,00	104,06
Achterwanden t/m	200 mm breed	per m ¹ GLA06-NAW-3-020	172,00	208,12
Achterwanden t/m	300 mm breed	per m ¹ GLA06-NAW-3-030	254,00	307,34
Achterwanden t/m	400 mm breed	per m ¹ GLA06-NAW-3-040	312,00	377,52
Achterwanden t/m	500 mm breed	per m ¹ GLA06-NAW-3-050	378,00	457,38
Achterwanden t/m	600 mm breed	per m ¹ GLA06-NAW-3-060	446,00	539,66
Achterwanden t/m	700 mm breed	per m ¹ GLA06-NAW-3-070	513,00	620,73
Achterwanden t/m	800 mm breed	per m ¹ GLA06-NAW-3-080	562,00	680,02
Achterwanden t/m	900 mm breed	per m ¹ GLA06-NAW-3-090	614,00	742,94
Achterwanden t/m	1000 mm breed	per m ¹ GLA06-NAW-3-100	661,00	799,81
Achterwanden t/m	1100 mm breed	per m ¹ GLA06-NAW-3-110	712,00	861,52
Achterwanden t/m	1200 mm breed	per m ¹ GLA06-NAW-3-120	765,00	925,65

Berekenen per deel: afronden op 100 mm, minimumprijs 600 mm.
 Minimaal benodigd om te harden: 0,3 m².

Afwerking		bestelnr.	€ excl. btw	€ incl. btw
Zichtzijde polijsten dubbel facet (2F)		per m ¹ GLA06-NAW-POL	38,00	45,98

Uitsparingen				
Uitsparingen stopcontacten (Ø70 mm)		per stuk GLA06-NAW-KR070	60,00	72,60
Boring voor montage (gaten tot Ø10 mm)		per stuk GLA06-NAW-GAT	31,00	37,51
Afwijkende uitsparing (kleiner dan 490 x 450 mm)		per stuk GLA06-NAW-KPLOP	96,50	116,77
Achterwand volledig magnetisch		per m ² GLA06-NAW-ONDZM	125,00	151,25

Extra bewerkingen				
Schuine zijde zonder randafwerking		per stuk GLA06-NAW-S-POL	76,00	91,96
Afgeronde hoek tot radius 300 mm, zonder randafwerking		per stuk GLA06-NAW-R1	173,00	209,33
Afgeronde hoek vanaf radius 300 mm, zonder randafwerking		per stuk GLA06-NAW-R2	319,00	385,99
Hoekuitsparing zonder randafwerking (twee zijden)		per stuk GLA06-NAW-KOL-A	141,00	170,61
Kolomuitsparing zonder randafwerking (drie zijden)		per stuk GLA06-NAW-KOL3A	182,00	220,22

Standaard achterwanden voor achter de kookplaat (glas) 6 mm

Kleur: **Blanka (Monto)**
 Dikte: 6 mm
 Bijzonderheden:



Kleur: **Nigro (Caviar Black)**
 Dikte: 6 mm
 Bijzonderheden: 

Kleur: **Verda (Lageto)**
 Dikte: 6 mm
 Bijzonderheden:



6 mm achterwanden

Glanzend oppervlak				
Blanka, 600 x 700 mm	per stuk	300080	161,00	194,81
Blanka, 900 x 700 mm	per stuk	300081	239,00	289,19
Nigro, 600 x 700 mm	per stuk	300082	161,00	194,81
Nigro, 900 x 700 mm	per stuk	300083	239,00	289,19
Verda, 600 x 700 mm	per stuk	300084	161,00	194,81
Verda, 900 x 700 mm	per stuk	300085	239,00	289,19

Let op: niet in combinatie met maatwerk i.v.m. kleurverschil





Werkblad Glass Silver Ice

Voordelen



Licht van gewicht



Hittebestendig



Scherp geprijsd



Eenvoudig zelf op maat te maken



100% recyclebaar

Iconen



Conditiegroep waaronder dit artikel valt.
Sommige artikelen hebben een afwijkende korting, dit wordt apart vermeld.



Maximale lengtemaat



Maximale breedtemaat



Horizontale structuur



Panelen dienen in dezelfde richting gemonteerd worden

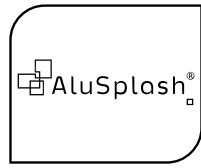











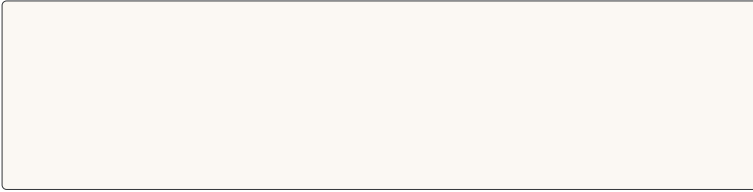

ALUSPLASH

Inhoud

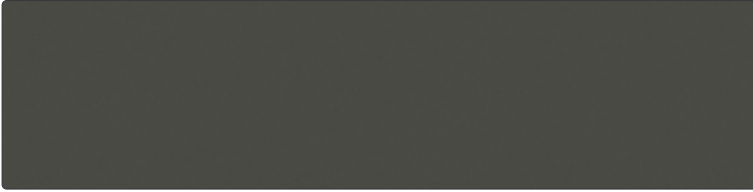
- 13.3 Kleurenoverzicht
- 13.8 Productinformatie
- 13.10 Maatwerk achterwanden en losse afwerkprofielen
- 13.11 Extra bewerkingen en standaard panelen
- 13.12 Standaard panelen

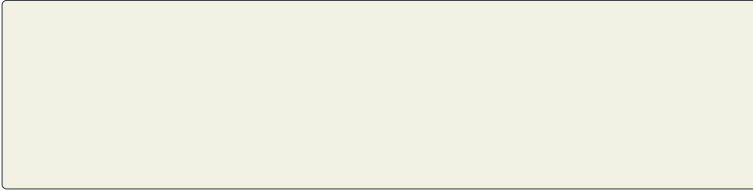

Achterwand AluSplash Space Silver

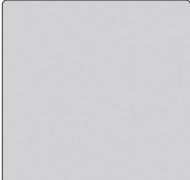
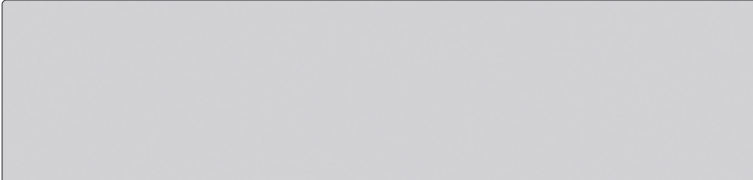
Classic (hoogglans)		kleurstaal	volledige plaat
Kleur: Arctic White Dikte: 4 mm Oppervlak: hoogglans Max. afmeting: 4100 x 1500 Bijzonderheden: →			
Kleur: Champaign Brushed Dikte: 4 mm Oppervlak: hoogglans Max. afmeting: 4100 x 1500 Bijzonderheden: → ≡			
Kleur: First Frost Dikte: 4 mm Oppervlak: hoogglans Max. afmeting: 4100 x 1500 Bijzonderheden: →			
Kleur: Graphite Grey Dikte: 4 mm Oppervlak: hoogglans Max. afmeting: 4100 x 1500 Bijzonderheden: →			
Kleur: Ivory Mist Dikte: 4 mm Oppervlak: hoogglans Max. afmeting: 4100 x 1500 Bijzonderheden: →			
Kleur: Sandy Steps Dikte: 4 mm Oppervlak: hoogglans Max. afmeting: 4100 x 1500 Bijzonderheden: →			
Kleur: Silver Brushed Dikte: 4 mm Oppervlak: hoogglans Max. afmeting: 4100 x 1500 Bijzonderheden: → ≡			
Kleur: Space Silver Dikte: 4 mm Oppervlak: hoogglans Max. afmeting: 4100 x 1500 Bijzonderheden: →			

Hoewel de foto's in dit hoofdstuk u een goed beeld geven van onze kleuren, kunnen deze in werkelijkheid enigszins afwijken. Raadpleeg altijd uw monsters.

Classic (hoogglans) kleurstaal volledige plaat

Kleur: **Stardust Black**
 Dikte: 4 mm
 Oppervlak: hoogglans
 Max. afmeting: 4100 x 1500
 Bijzonderheden: →



Kleur: **Winter Dream**
 Dikte: 4 mm
 Oppervlak: hoogglans
 Max. afmeting: 4100 x 1500
 Bijzonderheden: →

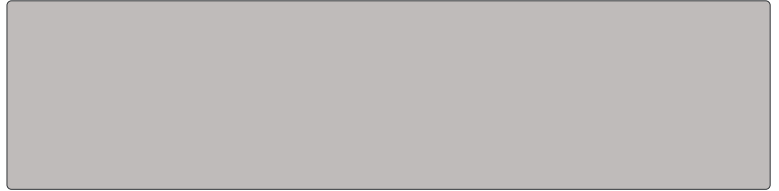

Classic (mat)

Kleur: **Autumn Leaves**
 Dikte: 4 mm
 Oppervlak: mat
 Max. afmeting: 4100 x 1500
 Bijzonderheden: →

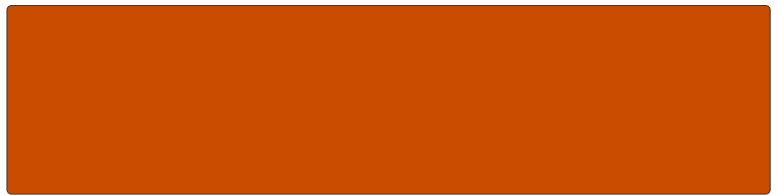
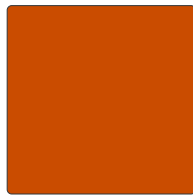

Kleur: **Black Sand**
 Dikte: 4 mm
 Oppervlak: mat
 Max. afmeting: 4100 x 1500
 Bijzonderheden: →



Kleur: **Glacier Blue**
 Dikte: 4 mm
 Oppervlak: mat
 Max. afmeting: 4100 x 1500
 Bijzonderheden: →

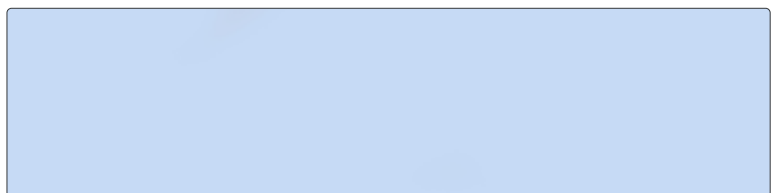



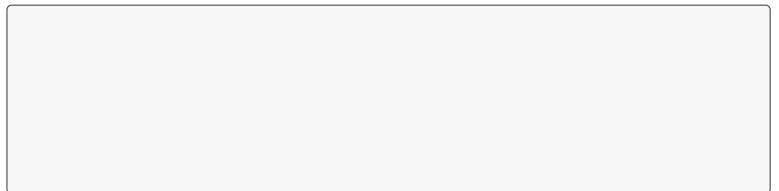





Kleur: **Iceberg White**
 Dikte: 4 mm
 Oppervlak: mat
 Max. afmeting: 4100 x 1500
 Bijzonderheden: →



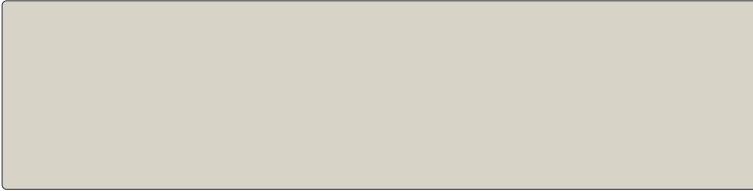





Kleur: **Lava Stone**
 Dikte: 4 mm
 Oppervlak: mat
 Max. afmeting: 4100 x 1500
 Bijzonderheden: →

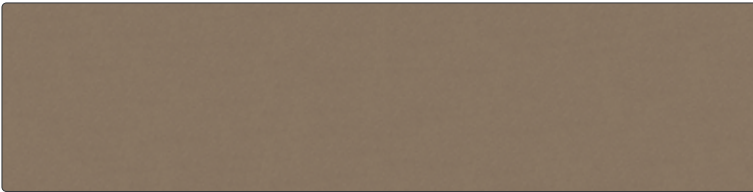

Hoewel de foto's in dit hoofdstuk u een goed beeld geven van onze kleuren, kunnen deze in werkelijkheid enigszins afwijken. Raadpleeg altijd uw monsters.

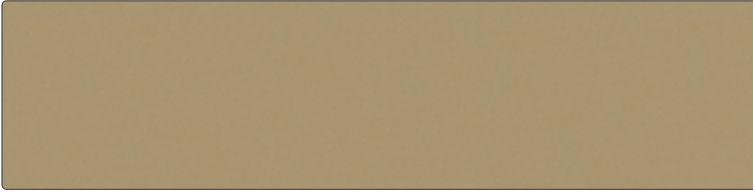
Classic (mat)		kleurstaal	volledige plaat
Kleur: Midnight Moon Dikte: 4 mm Oppervlak: mat Max. afmeting: 4100 x 1500 Bijzonderheden: →			
Kleur: Pebble Stone Dikte: 4 mm Oppervlak: mat Max. afmeting: 4100 x 1500 Bijzonderheden: →			
Kleur: Rustic Earth Dikte: 4 mm Oppervlak: mat Max. afmeting: 4100 x 1500 Bijzonderheden: →			
Kleur: Smoked Ember Dikte: 4 mm Oppervlak: mat Max. afmeting: 4100 x 1500 Bijzonderheden: →			
Kleur: Sun Beam Dikte: 4 mm Oppervlak: mat Max. afmeting: 4100 x 1500 Bijzonderheden: →			

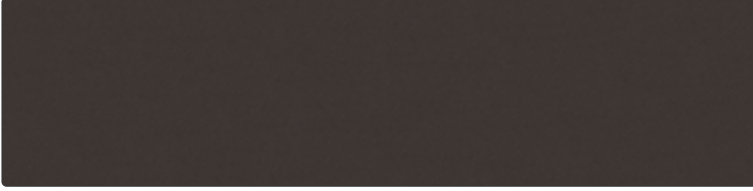
Hoewel de foto's in dit hoofdstuk u een goed beeld geven van onze kleuren, kunnen deze in werkelijkheid enigszins afwijken. Raadpleeg altijd uw monsters.

Premium (Essenza)		kleurstaal	volledige plaat
Kleur: Astroid Dikte: 4 mm Oppervlak: Essenza Max. afmeting: 4100 x 1500 Bijzonderheden: →			
Kleur: Eclipse Dikte: 4 mm Oppervlak: Essenza Max. afmeting: 4100 x 1500 Bijzonderheden: →			
Kleur: Galaxy Dikte: 4 mm Oppervlak: Essenza Max. afmeting: 4100 x 1500 Bijzonderheden: →			
Kleur: Neutron Dikte: 4 mm Oppervlak: Essenza Max. afmeting: 4100 x 1500 Bijzonderheden: →			

Kleur	dikte	oppervlaktestructuur	maximale afmeting	kleur aan achterzijde	bijzonderheden
Classic					
Arctic White	4 mm	Hoogglans	4100 x 1500 mm	Sandy Steps	
Autumn Leaves	4 mm	Mat	4100 x 1500 mm	Black Sand	
Black Sand	4 mm	Mat	4100 x 1500 mm	Autumn Leaves	
Champaign Brushed	4 mm	Hoogglans	4100 x 1500 mm	-	
First Frost	4 mm	Hoogglans	4100 x 1500 mm	Stardust Black	
Glacier Blue	4 mm	Mat	4100 x 1500 mm	Smoked Ember	
Graphite Grey	4 mm	Hoogglans	4100 x 1500 mm	Space Silver	
Iceberg White	4 mm	Mat	4100 x 1500 mm	Pebble Stone	
Ivory Mist	4 mm	Hoogglans	4100 x 1500 mm	Winter Dream	
Lava Stone	4 mm	Mat	4100 x 1500 mm	Sun Beam	
Midnight Moon	4 mm	Mat	4100 x 1500 mm	Rustic Earth	
Pebble Stone	4 mm	Mat	4100 x 1500 mm	Iceberg White	
Rustic Earth	4 mm	Mat	4100 x 1500 mm	Midnight Moon	
Sandy Steps	4 mm	Hoogglans	4100 x 1500 mm	Arctic White	
Silver Brushed	4 mm	Hoogglans	4100 x 1500 mm	-	
Smoked Ember	4 mm	Mat	4100 x 1500 mm	Glacier Blue	
Space Silver	4 mm	Hoogglans	4100 x 1500 mm	Graphite Grey	
Stardust Black	4 mm	Hoogglans	4100 x 1500 mm	First Frost	
Sun Beam	4 mm	Mat	4100 x 1500 mm	Lava Stone	
Winter Dream	4 mm	Hoogglans	4100 x 1500 mm	Ivory Mist	
Premium					
Astroid	4 mm	Essenza	4100 x 1500 mm	Galaxy	
Eclipse	4 mm	Essenza	4100 x 1500 mm	Neutron	
Galaxy	4 mm	Essenza	4100 x 1500 mm	Astroid	
Neutron	4 mm	Essenza	4100 x 1500 mm	Eclipse	

Uitleg iconen

- Horizontale structuur
- Panelen dienen in dezelfde richting gemonteerd worden

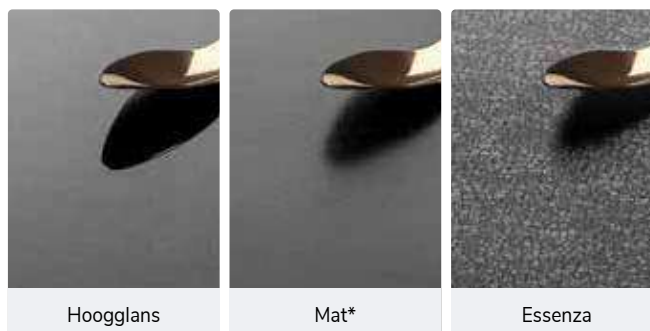

* bevat een fijne structuur.

De AluSplash achterwanden zijn krasgevoelig (geen garantie!) en zijn uitsluitend geschikt als achterwanden. Hoewel de foto's in dit hoofdstuk u een goed beeld geven van onze kleuren, kunnen deze in werkelijkheid enigszins afwijken. Raadpleeg daarom altijd uw monsters.

Materiaal

Samenstelling

Sandwichpaneel van 2 x 0,5 mm dik aluminium met daartussen een vuurvertragende minerale kern. De platen zijn voorzien van een hoogwaardige lak met daaroverheen een hittebestendige coating.

Productomschrijving

(max.) afmetingen:	4100 x 1500 mm
dikte:	4 mm
gewicht:	7 kg/m ²
bijzonderheden:	platen zijn aan beide kanten gekleurd (andere kleur, m.u.v. Silver- en Champaign Brushed) en voorzien van een beschermfolie.
toepassingen:	keukenachterwanden, douchewanden/ruimtes (alleen hoogglans-kleuren), interieurverfraaiing

Eigenschappen

Voordelen

- > zeer eenvoudig zelf te bewerken
- > hittebestendig; geschikt voor montage achter de (gas) kookplaat
- > scherp geprijsd
- > snelle en eenvoudige montage
- > 100% recyclebaar
- > licht van gewicht
- > hoogwaardige coating

Aandachtspunten

- > vermijd het gebruik en/of stoten van metalen of scherpe voorwerpen (zoals messen, pannen, blikken en andere gebruiksvoorwerpen) tegen het gecoate oppervlak omdat dit krassen en/of deuken kan veroorzaken.
- > zorg ervoor dat bij een gaskookplaat de pan recht op de pit staat en de vlam niet onder de pan uitkomt.
- > het AluSplash-paneel bestaat uit twee A-kanten in een verschillende kleur (m.u.v. Silver- en Champaign Brushed). De door u bestelde kleur wordt door middel van een sticker aangegeven.
- > op de beschermfolie staan pijlen die de installatie/montagerichting aangeven. De panelen moeten allen in dezelfde richting worden geïnstalleerd om verschillen in glans/kleur te voorkomen. Verwijder de beschermfolie niet gedurende de installatie maar pas

nadat alles volledig is gemonteerd.

- > voor garantiebepalingen en Algemene Voorwaarden zie www.dekkerzevenhuizen.nl/klantportaal

Bestelling (zie voorwoord pagina 0.12)

- > bij prijsberekening lengtematen naar boven afronden op 100 mm (min. 600 mm)
- > (standaard)maattolerantie 2 mm (lengte, diepte, hoogte)
- > min. 1,5 mm ruimte houden rondom de achterwanden i.v.m. het krimpen en uitzetten. Deze ruimte kan later worden afgekit
- > minimaal 30 mm ruimte houden tussen rand kookplaat en achterwand
- > losse afwerkprofielen en bewerkingen apart berekenen
- > bij na- of herleveringen is er kans op kleurverschil tussen de delen. Dit is geen reden tot reclamatie
- > order voorzien van kleur, afmetingen, alle uitsparingen en bij voorkeur een keukentekening

Stuur altijd een tekening en een toelichting vanuit uw bestelprogramma. Stuur u beide, dan houden wij de tekening aan. Controleer ook altijd uw orderbevestiging, want die is bindend.

Wijziging en annulering

- > Zie orderbevestiging.

Levering

- > levertijd 3 weken (in vakantieperiodes langer)
- > achterwanden worden standaard verpakt in karton
- > achterwanden verticaal tillen om doorbuigen te voorkomen
- > montagevoorschrift, onderhoudsadvies en garantievoorwaarden meegeleverd
- > restmateriaal van uitsparingen nooit mee- of nageleverd
- > bij aflevering zorgen voor fysiek geschikte tilhulp, deugdelijke opslagmogelijkheid en vrije loopruimte
- > aflevering op montageadres uitsluitend op aanvraag (zelf transport naar kelders en verdiepingen regelen!)

Bestelling goed controleren! Na ondertekening van de vrachtbrief kunnen beschadigingen niet meer gereclameerd worden.

Inmeting en plaatsing

Deze panelen zijn zeer eenvoudig zelf op maat te maken en te bewerken met onderstaand gereedschap:

1. Cirkelzaag (met zaagblad voor metaal)
2. Gatenzaag (voor metaal)
3. Decoupeerzaag (zaagbladen voor metaal)

Zie voor details de meegeleverde of digitale bijsluiter.

Voor de montagehandleiding, kijk op www.dekkerzevenhuizen.nl/alusplash

dekkerzevenhuizen.nl/alusplash

Onderhoud

- > dagelijks afnemen met milde, zachte niet-schurende reinigingsmiddelen, zoals bijvoorbeeld met een sopje van groene Dreft.
- > gebruik nooit agressieve reinigingsmiddelen zoals baking soda, verfabijt, kwast-, metaal- en ovenreinigers, chloor, gootsteenontstoppers of andere chemische middelen.
- > Maak de achterwand niet schoon terwijl deze nog heet is: wacht hiermee tot deze is afgekoeld tot kamertemperatuur.

Gebruik nooit harde schuurmiddelen zoals staalwol, schuurpapier of diamant. Ze kunnen het oppervlak namelijk beschadigen.

TAFELDISPLAYS GRATIS

Bij opname van een AluSplash-achterwand in uw showroom, ontvangt u gratis deze tafeldisplays.



hoogglans



mat

Classic		bestelnr.	€ excl. btw	€ incl. btw
	Achterwanden t/m	100 mm hoog	per m ¹ ASNAW-1-010	44,00 53,24
	Achterwanden t/m	200 mm hoog	per m ¹ ASNAW-1-020	83,00 100,43
	Achterwanden t/m	300 mm hoog	per m ¹ ASNAW-1-030	110,00 133,10
	Achterwanden t/m	400 mm hoog	per m ¹ ASNAW-1-040	141,00 170,61
	Achterwanden t/m	500 mm hoog	per m ¹ ASNAW-1-050	168,00 203,28
	Achterwanden t/m	600 mm hoog	per m ¹ ASNAW-1-060	179,00 216,59
	Achterwanden t/m	700 mm hoog	per m ¹ ASNAW-1-070	217,00 262,57
	Achterwanden t/m	800 mm hoog	per m ¹ ASNAW-1-080	256,00 309,76
	Achterwanden t/m	900 mm hoog	per m ¹ ASNAW-1-090	297,00 359,37
	Achterwanden t/m	1000 mm hoog	per m ¹ ASNAW-1-100	334,00 404,14
	Achterwanden t/m	1100 mm hoog	per m ¹ ASNAW-1-110	354,00 428,34
	Achterwanden t/m	1250 mm hoog	per m ¹ ASNAW-1-125	372,00 450,12
	Achterwanden t/m	1500 mm hoog	per m ¹ ASNAW-1-150	445,00 538,45

4 mm zonder randafwerking

Berekenen per deel; afronden naar boven op 100 mm, minimaal 600 mm.
De maximale lengte is 4100 mm.

Premium				
	Achterwanden t/m	100 mm hoog	per m ¹ ASNAW-2-010	49,00 59,29
	Achterwanden t/m	200 mm hoog	per m ¹ ASNAW-2-020	92,00 111,32
	Achterwanden t/m	300 mm hoog	per m ¹ ASNAW-2-030	123,00 148,83
	Achterwanden t/m	400 mm hoog	per m ¹ ASNAW-2-040	158,00 191,18
	Achterwanden t/m	500 mm hoog	per m ¹ ASNAW-2-050	188,00 227,48
	Achterwanden t/m	600 mm hoog	per m ¹ ASNAW-2-060	202,00 244,42
	Achterwanden t/m	700 mm hoog	per m ¹ ASNAW-2-070	243,00 294,03
	Achterwanden t/m	800 mm hoog	per m ¹ ASNAW-2-080	287,00 347,27
	Achterwanden t/m	900 mm hoog	per m ¹ ASNAW-2-090	332,00 401,72
	Achterwanden t/m	1000 mm hoog	per m ¹ ASNAW-2-100	374,00 452,54
	Achterwanden t/m	1100 mm hoog	per m ¹ ASNAW-2-110	396,00 479,16
	Achterwanden t/m	1250 mm hoog	per m ¹ ASNAW-2-125	417,00 504,57
	Achterwanden t/m	1500 mm hoog	per m ¹ ASNAW-2-150	497,00 601,37

4 mm zonder randafwerking

Berekenen per deel; afronden naar boven op 100 mm, minimaal 600 mm.
De maximale lengte is 4100 mm.

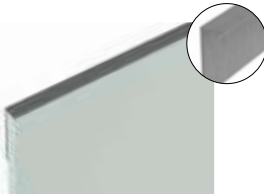



Aluminium randafwerkprofiel				
	Lengte 750 mm	per stuk	ASNAW-AWPRAF-075	9,50 11,50
	Lengte 2050 mm	per stuk	ASNAW-AWPRAF-205	22,00 26,62
	Lengte 4100 mm	per stuk	ASNAW-AWPRAF-410	41,00 49,61
	Op maat gemaakt	per stuk	ASNAW-AWPRAF-M1	14,00 16,94

Aluminium bladaansluitprofiel				
	Lengte 2050 mm	per stuk	ASNAW-AWPBLAD-205	22,00 26,62
	Lengte 4100 mm	per stuk	ASNAW-AWPBLAD-410	41,00 49,61
	Op maat gemaakt	per stuk	ASNAW-AWPBLAD-M1	14,00 16,94

Aluminium binnenhoekprofiel 90°		bestelnr.	€ excl. btw	€ incl. btw
	Op maat gemaakt	per stuk ASNAW-AWPBIN-M1	20,00	24,20

Aluminium buitenhoekprofiel 90°		bestelnr.	€ excl. btw	€ incl. btw
	Op maat gemaakt	per stuk ASNAW-AWPBUI-M1	22,00	26,62

De profielen worden los meegeleverd en zijn voorzien van dubbelzijdig tape aan de binnenkant voor eenvoudige bevestiging op de achterwand.
De profieldikte is 1 mm

Extra bewerkingen		bestelnr.	€ excl. btw	€ incl. btw
Schuine zijde zonder randafwerking		per stuk ASNAW-S-GEEN	76,00	91,96
Hoekuitsparing zonder randafwerking (twee zijden)		per stuk ASNAW-KOLOM	52,00	62,92
Kolomuitsparing zonder randafwerking (drie zijden)		per stuk ASNAW-KOLOM3	52,00	62,92
hoek- of kolomuitsparing zijn altijd met een binnenradius van 10 mm				
Uitsparingen stopcontacten (Ø70 mm)		per stuk ASNAW-KRG070	61,00	73,81
Afwijkende uitsparing (kleiner dan 490 x 450 mm)		per stuk ASNAW-KPL	92,00	111,32











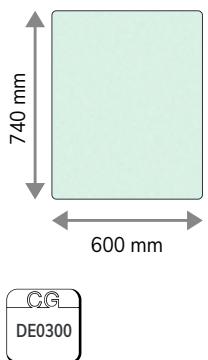













Standaard panelen (zelf op maat te maken)		bestelnr.	€ excl. btw	€ incl. btw
Classic				
AluSplash paneel	± 2050 x 750 mm	per stuk ASNAW-ST1-205075	282,00	341,22
AluSplash paneel	± 4100 x 750 mm	per stuk ASNAW-ST1-410075	561,00	678,81
AluSplash paneel	± 2050 x 1500 mm	per stuk ASNAW-ST1-205150	561,00	678,81
AluSplash paneel	± 4100 x 1500 mm	per stuk ASNAW-ST1-410150	1.123,00	1.358,83
Premium				
AluSplash paneel	± 2050 x 750 mm	per stuk ASNAW-ST2-205075	317,00	383,57
AluSplash paneel	± 4100 x 750 mm	per stuk ASNAW-ST2-410075	628,00	759,88
AluSplash paneel	± 2050 x 1500 mm	per stuk ASNAW-ST2-205150	628,00	759,88
AluSplash paneel	± 4100 x 1500 mm	per stuk ASNAW-ST2-410150	1.258,00	1.522,18

- > Verpakt in karton
 - > Maattolerantie 2 mm
- Tip: werk uw blad af met de losse afwerkprofielen

Deze panelen zijn zeer eenvoudig zelf op maat te maken en te bewerken met onderstaand gereedschap:

- > Cirkelzaag (met zaagblad voor metaal)
- > Gatenzaag (voor metaal)
- > Decoupeerzaag (zaagbladen voor metaal)

Voor de montagehandleiding, kijk op www.dekkerzevenhuizen.nl/alusplash

Standaard achterwanden voor achter de kookplaat 600 x 740 mm		bestelnr.	€ excl. btw	€ incl. btw	
	Classic (hoogglans)				
	Arctic White	 per stuk	300312	141,00	170,61
	Champaign Brushed	 per stuk	300314	141,00	170,61
	First Frost	 per stuk	300306	141,00	170,61
	Graphite Grey	 per stuk	300311	141,00	170,61
	Ivory Mist	 per stuk	300315	141,00	170,61
	Sandy Steps	 per stuk	300304	141,00	170,61
	Silver Brushed	 per stuk	300310	141,00	170,61
	Space Silver	 per stuk	300309	141,00	170,61
	Stardust Black	 per stuk	300305	141,00	170,61
	Winter Dream	 per stuk	300316	141,00	170,61
		Classic (mat)			
Autumn Leaves *	 per stuk	300501	141,00	170,61	
Black Sand *	 per stuk	300502	141,00	170,61	
Glacier Blue *	 per stuk	300505	141,00	170,61	
Iceberg White *	 per stuk	300507	141,00	170,61	
Lava Stone *	 per stuk	300509	141,00	170,61	
Midnight Moon *	 per stuk	300504	141,00	170,61	
Pebble Stone *	 per stuk	300508	141,00	170,61	
Rustic Earth *	 per stuk	300503	141,00	170,61	
Smoked Ember *	 per stuk	300506	141,00	170,61	
Sun Beam *	 per stuk	300510	141,00	170,61	
	Premium (Essenza)				
Astroid *	 per stuk	300601	158,00	191,18	
Eclipse *	 per stuk	300603	158,00	191,18	
Galaxy *	 per stuk	300605	158,00	191,18	
Neutron *	 per stuk	300604	158,00	191,18	

* Niet uit voorraad leverbaar. Levertijd ca. 2-3 weken.

Deze panelen worden geleverd incl. twee losse aluminium randafwerkprofielen van 740 mm om de kopse kanten mee af te werken, verpakt in karton.

Standaard achterwanden voor achter de kookplaat 900 x 740 mm		bestelnr.	€ excl. btw	€ incl. btw
	Classic (hoogglans)			
	Arctic White	per stuk 300332	223,00	269,83
	Champaign Brushed	per stuk 300334	223,00	269,83
	First Frost	per stuk 300326	223,00	269,83
	Graphite Grey	per stuk 300331	223,00	269,83
	Ivory Mist	per stuk 300335	223,00	269,83
	Sandy Steps	per stuk 300324	223,00	269,83
	Silver Brushed	per stuk 300330	223,00	269,83
	Space Silver	per stuk 300329	223,00	269,83
	Stardust Black	per stuk 300325	223,00	269,83
	Winter Dream	per stuk 300336	223,00	269,83
	Classic (mat)			
	Autumn Leaves *	per stuk 300521	223,00	269,83
	Black Sand *	per stuk 300522	223,00	269,83
	Glacier Blue *	per stuk 300525	223,00	269,83
	Iceberg White *	per stuk 300527	223,00	269,83
Lava Stone *	per stuk 300529	223,00	269,83	
Midnight Moon *	per stuk 300524	223,00	269,83	
Pebble Stone *	per stuk 300528	223,00	269,83	
Rustic Earth *	per stuk 300523	223,00	269,83	
Smoked Ember *	per stuk 300526	223,00	269,83	
Sun Beam *	per stuk 300530	223,00	269,83	
Premium (Essenza)				
Astroid *	per stuk 300621	250,00	302,50	
Eclipse *	per stuk 300623	250,00	302,50	
Galaxy *	per stuk 300625	250,00	302,50	
Neutron *	per stuk 300624	250,00	302,50	

* Niet uit voorraad leverbaar. Levertijd ca. 2-3 weken.

Deze panelen worden geleverd incl. twee losse aluminium randafwerkprofielen van 740 mm om de kopse kanten mee af te werken, verpakt in karton.

Iconen



De losse spoelbakken vallen in deze conditiegroep (tenzij anders vermeld)



De accessoires vallen in deze conditiegroep



De spoelbakken incl. uitsparing vallen in de conditiegroep van het betreffende bladmateriaal



Nieuwe spoelbak in de collectie

Montagemethoden

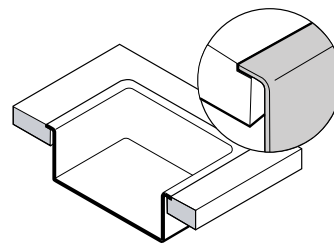

Vlakinbouw (VIB)

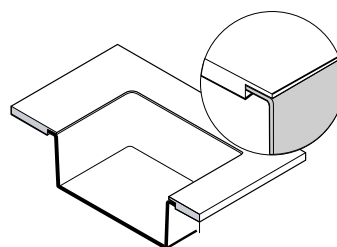

Semi-onderbouw (SON)

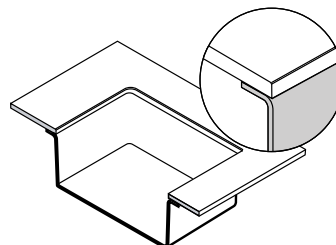

Volledige onderbouw (OND)

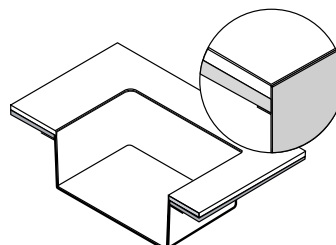

Rimless (RIM)

SPOELBAKKEN

Inhoud

- 14.3 Overzicht
- 14.4 Productinformatie

Lanesto rvs spoelbakken

- 14.8 Lugano
- 14.13 Orta
- 14.17 Giro
- 14.26 Destra
- 14.34 Como
- 14.36 Maggiore
- 14.40 Nordic

Lanesto pvd spoelbakken

- 14.44 Urban

Lanesto kunststof spoelbakken

- 14.66 Sogne
- 14.68 Corian
- 14.71 Fenix

Lanesto stenen spoelbakken

- 14.72 Stone
- 14.78 Idro
- 14.86 Tegelspoelbakken

TopZero

- 14.90 Global

Reginox

- 14.98 Rvs spoelbakken
- 14.116 Color-coated spoelbakken

Franke

- 14.125 Rvs spoelbakken
- 14.134 Color-coated spoelbakken

- 14.136 Losse onderdelen en accessoires

SPOELBAKKEN



Spiegelbak Lanesto Destra 053 onderbouw

SPOELBAKKEN overzicht

Serie	spb nr.	afm. (mm)	radius	kast	pag.
LANESTO					
Vlakinbouw					
Lugano	001	Ø440		450	14.08
Lugano	041	Ø440		450	14.09
Lugano	003	400 x 350	R=65	500	14.10
Lugano	014	400 x 350	R=65	500	14.11
Lugano	043	400 x 350	R=65	500	14.12
Orta	046	400 x 400	R=50	500	14.13
Orta	048	450 x 400	R=50	600	14.14
Orta	047	500 x 400	R=50	600	14.15
Giro	910	400 x 340	R=20	500	14.17
Giro	911	170 x 400	R=20	250	14.18
Giro	912	340 x 400	R=20	450	14.19
Giro	913	400 x 400	R=20	500	14.20
Giro	914	450 x 400	R=20	600	14.21
Giro	916	500 x 400	R=20	600	14.22
Giro	915	550 x 400	R=20	600	14.23
Giro	918/919	340 x 400+170 x 400	R=20	700	14.24
Destra	021	170 x 400	R=10	250	14.26
Destra	022	340 x 400	R=10	450	14.27
Destra	025	400 x 400	R=10	500	14.28
Destra	023	450 x 400	R=10	600	14.29
Destra	024	500 x 400	R=10	600	14.30
Destra	026	740 x 400	R=10	900	14.31
Destra	051/052	340 x 400+170 x 400	R=10	700	14.32
Como	072	400 x 400	R=0	500	14.34
Como	073	500 x 400	R=0	600	14.35
Maggiore	050	360 x 420+160 x 300	R=80	600	14.36
Maggiore	042	340 x 400 met afdrui	R=95	500	14.37
Maggiore	044	340 x 340+340 x 340	R=95	800	14.38
Nordic	971	340 x 400+190 x 400	R=10	700	14.40
Nordic	972	530 x 400+190 x 400	R=10	900	14.41
Nordic	973	360 x 400+360 x 400	R=10	900	14.42
Urban	611	180 x 400	R=10	250	14.44
Urban	612	340 x 400	R=10	450	14.46
Urban	613	400 x 400	R=10	500	14.48
Urban	615	500 x 400	R=10	600	14.50
Urban	618	340 x 400+180 x 400	R=10	700	14.60
LANESTO					
(semi-)onderbouw					
Orta	056	400 x 400	R=50	500	14.13
Orta	038	450 x 400	R=50	600	14.14
Orta	037	500 x 400	R=50	600	14.15
Giro	931	170 x 400	R=20	250	14.17
Giro	930	400 x 340	R=20	500	14.18
Giro	932	340 x 400	R=20	450	14.19
Giro	933	400 x 400	R=20	500	14.20
Giro	934	450 x 400	R=20	600	14.21
Giro	936	500 x 400	R=20	600	14.22
Giro	935	550 x 400	R=20	600	14.23
Giro	938/939	340 x 400+170 x 400	R=20	700	14.24
Destra	031	170 x 400	R=10	250	14.26
Destra	032	340 x 400	R=10	450	14.27
Destra	035	400 x 400	R=10	500	14.28
Destra	033	450 x 400	R=10	500	14.29
Destra	034	500 x 400	R=10	600	14.30
Destra	036	740 x 400	R=10	900	14.31
Destra	053/054	340 x 400+170 x 400	R=10	700	14.32
Como	082	400 x 400	R=0	500	14.34
Como	083	500 x 400	R=0	600	14.35
Nordic	991	340 x 400+190 x 400	R=10	700	14.40
Nordic	993	530 x 400+190 x 400	R=10	900	14.41
Nordic	992	360 x 400+360 x 400	R=10	900	14.42
Urban	641	180 x 400	R=10	250	14.44
Urban	642	340 x 400	R=10	450	14.46
Urban	643	400 x 400	R=10	500	14.48
Urban	645	500 x 400	R=10	600	14.50
Urban	648	340 x 400+180 x 400	R=10	700	14.60
Sogne	610	500 x 370	R=15	600	14.67
Corian	970	530 x 400	R=0	500	14.68
Corian	965	400 x 400	R=0	500	14.69

Serie	spb nr.	afm. (mm)	radius	kast	pag.
TOPZERO					
Rimless					
Global	950	340 x 400	R=20	500	14.91
Global	954	450 x 400	R=20	600	14.92
Global	955	550 x 400	R=20	700	14.96
REGINOX					
Vlakinbouw					
IB	102	400 x 400	R=60	500	14.98
IB	103	500 x 400	R=60	600	14.99
Ohio	105	400 x 400	R=26,5	500	14.100
Ohio	106	500 x 400	R=26,5	600	14.101
New York	130	340 x 400	R=10	450	14.102
New York	131	400 x 400	R=10	500	14.103
New York	132	500 x 400	R=10	600	14.104
New York	133	340 x 400+180 x 400	R=10	600	14.105
New Jersey	178	400 x 370	R=10	500	14.108
New Jersey	179	500 x 370	R=10	600	14.109
New Jersey 100 mm	120	400 x 370	R=10	500	14.110
New Jersey 100 mm	121	500 x 370	R=10	600	14.111
New Jersey 100 mm	122	340 x 370+180 x 370	R=10	700	14.112
Morena	176	340 x 400+150 x 250	R=80	600	14.113
Queen	177	330 x 400+160 x 300	R=80	600	14.114
Princess	145	340 x 400 + 340 x 400	R=80	800	14.115
R-color L18 390 OKG	149	Ø440		450	14.116
R-color Colorado	184	400 x 350	R=64	500	14.117
R-color New York	113	400 x 400	R=10	500	14.118
R-color NY	114	500 x 400	R=10	600	14.119
R-color Ohio	109	400 x 400	R=26,5	500	14.120
R-color Ohio	110	500 x 400	R=26,5	600	14.121
REGINOX					
(Semi-)onderbouw					
R-color New York	113	400 x 400	R=10	500	14.118
R-color New York	114	500 x 400	R=10	600	14.119
R-color Ohio	209	400 x 400	R=26,5	500	14.120
R-color Ohio	210	500 x 400	R=26,5	600	14.121
FRANCE					
Vlakinbouw					
Bolero Plus BXX 210.40	484	400 x 400	R=12	500	14.125
Bolero Plus BXX 210.50	485	500 x 400	R=12	600	14.126
Maris MRX 210.19	400	190 x 400	R=16	300	14.127
Maris MRX 210.34	405	340 x 400	R=16	450	14.128
Maris MRX 210.40	402	400 x 400	R=16	500	14.129
Maris MRX 210.50	403	500 x 400	R=16	600	14.130
Quadrant QTX 210	499	400 x 370	R=80	500	14.131
Bellissimo BTX 210.50	468	500 x 400	R=70	600	14.132
Bellissimo BTX 260	469	350 x 435+160 x 295	R=70	600	14.133
FRANCE					
(Semi-)onderbouw					
Sirius Tect SID 210.50	680	500 x 410	R=10	600	14.134

Materiaal

Rvs

Roestvast staal 18/10

Kunststof

Cristadur®: bestaat uit 85% kwarts en is door en door gekleurd.

Tectonite®: een met vezels versterkt polyester voorzien van een speciale gelcoating

Corian: solid surface bestaande uit o.a. natuurlijke materialen en acryl- of polyesterhars

Fenix: gemaakt van o.a. kwarts, nanotechdeeltjes en acryl

Steen

zie de productinformatie van het betreffende materiaal elders in dit boek

Pvd

Rvs spoelbak behandeld met de milieuvriendelijke pvd-techniek

(condensatie van atomen of moleculen uit een gas of damp)

Color-coated

Rvs spoelbak voorzien van een doorontwikkelde poeder-/ of gelcoating. Geen garantie bij (gebruiks)krassen

Eigenschappen

Voordelen

Rvs

- > duurzaam
- > hittebestendig (kokendwaterkraan mogelijk)
- > vlekbestendig
- > nagenoeg onderhoudsvrij
- > 100% recyclebaar
- > UV-bestendig

Kunststof en steen

- > krasbestendig (m.u.v. Corian)
- > hittebestendig (kokendwaterkraan mogelijk, m.u.v. composiet, Fenix en Corian)
- > vlekbestendig
- > nagenoeg onderhoudsvrij
- > UV-bestendig (m.u.v. Corian)

Pvd

- > duurzaam
- > hittebestendig (kokendwaterkraan mogelijk)
- > vlekbestendig
- > metaalglans van rvs blijft behouden
- > 100% recyclebaar
- > UV-bestendig

Color-coated

- > hittebestendig (kokendwaterkraan mogelijk)
- > UV-bestendig

Aandachtspunten bij alle materialen

- > Niet krasbestendig (m.u.v. Cristadur, Tectonite, Fenix en steen)
- > Pas op met scherpe voorwerpen. Voor de pvd en color-coated spoelbakken geldt dat bij krassen het rvs dat zich onder de coating bevindt, zichtbaar kan worden (dit valt niet onder de garantie)
- > Vermijd het gebruik van verf, chemische middelen en roestige voorwerpen
- > Tussen de kleur van de pvd spoelbak, de bijpassende kraan en de overige accessoires kan een nuanceverschil ontstaan. Dit wordt veroorzaakt door verschillende productiebatches en wordt versterkt door lichtinval
- > voor overige aandachtspunten, zie 'onderhoud'.

Bestelling

- > uitsluitend bestellen uit standaardassortiment i.v.m. extra tijd (beoordeling kwaliteit en montage methode, géén gegarandeerde levertijd) en kosten (CAD/CAM-tekenen, testbladen); voor uitzonderingen contact opnemen met de binnendienst
- > aanleveren van spoelbakken niet mogelijk
- > altijd de hartmaat van de hele spoelunit opgeven
- > bij spoelbakken met afdruipgedeelte en overige afwijkende modellen ook kastmaten vermelden (anders de keukentekening meesturen)
- > bij de vermelde kastbreedte is rekening gehouden met de benodigde ruimte voor de klemmen én de netto breedte van de kast. Smaller kan, maar dan moet er mogelijk een stuk uit de corpus verwijderd worden.
- > in massief hout nooit twee spoelbakken direct naast elkaar plaatsen (totaalunit kiezen!)
- > sifons worden alleen standaard meegeleverd bij TopLaminate DecorTop en Fenix 09 (niet bij andere bladen), en m.u.v. de Lanesto Lugano 014
- > bij de Lanesto-spoelbakken wordt, indien vermeld, de Magnadop meegeleverd (in apart zakje bij de

afvoerset). Deze kan optioneel over de huidige plug worden geplaatst, maar is na plaatsing niet meer verwijderbaar!

- > montage van opbouwspoeibakken niet mogelijk (alleen uitsparingen)
- > voor garantiebepalingen en Algemene Voorwaarden zie www.dekkerzevenhuizen.nl/klantportaal

Stuur altijd een tekening en een toelichting vanuit uw bestelprogramma. Stuur u beide, dan houden wij de tekening aan. Controleer ook altijd uw orderbevestiging, want die is bindend.

Vermelde voormaat (of c-maat) bij vlainbouw spoeibakken is de afmeting tussen de voorkant van het werkblad en de rand (het begin) van de spoeibak. Bij (semi-)onderbouw spoeibakken is de c-maat de afmeting tussen de voorkant van het werkblad en de rand van de uitsparing (het gat in het blad). De vermelde maten zijn onze standaard c-maten per spoeibak. Indien u hiervan wilt afwijken, geeft u dit dan a.u.b. duidelijk aan op de bestelling.

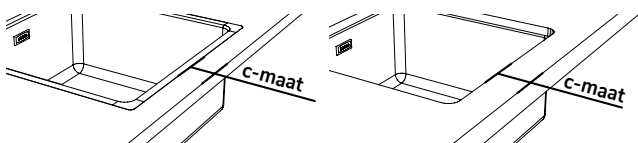

vlainbouw spoeibak (semi-)onderbouw spoeibak

Wijziging en annulering

- > Zie orderbevestiging.

Wijzigen en annuleren bij spoeibakken buiten de standaard collectie zijn niet mogelijk (worden speciaal voor u besteld)

Levering

Na ondertekening van de vrachtbrief kunnen beschadigingen niet meer gereclameerd worden. Wij leveren onze spoeibakken alleen op de afleveradressen die gekoppeld zijn aan uw debiteurnummer. Versturen per post is niet mogelijk. Tegen meerprijs kan het wel met een koerier verstuurd worden.

Montagemethode

- > TopLaminate, DecorTop en Fenix 0,9: vlainbouw in multiplex en Greengridz, let op: niet in spaanplaat (niet watervast). Semi-onderbouw alleen in recht multiplex, met een minimale bladdikte van 25 mm. Links en rechts van de spoeibak is 185 mm extra

ruimte nodig i.v.m de ingelegde plaat. Let op: niet in Greengridz, spaanplaat en Fenix 09. Vlainbouw en semi-onderbouw worden gemonteerd geleverd en zijn voorzien van een ruimtebesparende sifon (m.u.v. de Lanesto Lugano 014).

- > TopCore en Fenix 10: semi-onderbouw (ca. 3 mm onder de toplaag), vlainbouw en volledige onderbouw worden gemonteerd geleverd
- > Solid Surface: bij vlainbouw en volledige onderbouw wordt de spoeibak los meegeleverd. Bij rimless wordt de spoeibak gemonteerd geleverd
- > Massief Hout: bij semi-onderbouw (ca. 8 mm onder de toplaag) en volledige onderbouw wordt de spoeibak los meegeleverd
- > Graniet en Composiet: bij vlainbouw en volledige onderbouw wordt de spoeibak los meegeleverd. Bij rimless en in verstek wordt de spoeibak gemonteerd geleverd
- > Glas: bij vlainbouw en volledige onderbouw wordt de spoeibak los meegeleverd. Let op: altijd zuurvrije siliconenkit gebruiken
- > Keramik en Dekton: bij vlainbouw en volledige onderbouw wordt de spoeibak los meegeleverd. Bij rimless en in verstek wordt de spoeibak gemonteerd geleverd. Let op: bij onderbouw is de uitstekende rand stoot-gevoeliger (beschadigingen door stoten kunnen niet worden gereclameerd!)
- > Rvs: naadloos ingelast

Bij enkele modellen spoeibakken is het noodzakelijk de bevestigingsklemmen aan de buitenzijde vast te zetten met puntlasverbindingen (zichtbare laspuntjes aan de binnenzijde onvermijdelijk).

Voor opbouw spoeibakken, zie het verkoopboek 'accessoires'.

Onderhoud

Rvs en pvd spoeibakken

- > voor het dagelijkse onderhoud heeft u niet meer nodig dan een spons en wat afwasmiddel.
- > kalkvlekken kunt u verwijderen met een schoonmaakazijn. Laat deze 5 minuten intrekken en verwijder de kalk met een melaminespons. Daarna naspoelen met water en goed nadrogen.
- > om vlekken te verwijderen en de glans van de spoeibak nog langer te behouden, behandelt u de unit (min.) 1x per maand met Starglanz (art.nr. 290125). U kunt die ook online bestellen: www.dekkerzevenhuizen.nl/shop. Breng een ruime

hoeveelheid van het middel aan op een vochtige zachte doek of spons, wrijf de spoelbak er goed mee in, en spoel de unit vervolgens na met water. Wrijf daarna de bak droog.

- > rvs(-pvd) kan van zichzelf niet roesten. Roestvorming wordt altijd veroorzaakt door invloeden van buitenaf. Ziet u roestpuntjes? Maak dan uw spoelbak schoon met een natte schuurspons en wat vloeibaar schuurmiddel. Spoel na met water, wrijf de bak droog en gebruik die 6 tot 10 uur niet.

Color-coated spoelbakken

- > voor het dagelijkse onderhoud heeft u niet meer nodig dan een spons en wat afwasmiddel.
- > kalkvlekken kunt u verwijderen met een schoonmaakazijn. Laat deze 5 minuten intrekken en verwijder de kalk met een melaminespons. Daarna naspoelen met water en goed nadrogen.

Kunststof en stenen spoelbakken

- > voor het dagelijkse onderhoud heeft u niet meer nodig dan een spons en wat afwasmiddel.
- > voor een duurzame glans kunt u 1x per week een willekeurig schoonmaakmiddel oplossen in warm water en een uur laten inweken in de bak. Daarna spoelt u goed na en wrijft u de bak droog.
- > kalkvlekken kunt u verwijderen met een schoonmaakazijn. Laat deze 5 minuten intrekken en verwijder de kalk met een melaminespons. Daarna naspoelen met water en goed nadrogen.

Aandachtspunten bij het onderhoud:

Algemeen

- > om water-/kalkvlekken te voorkomen; wrijf uw spoelbak na gebruik droog met een schone doek (vnl. bij gekleurde spoelbakken)
- > gebruik liever geen rvs-reinigers (m.u.v. Starglanz). Dezelfde coating die ter bescherming wordt aangebracht, kan namelijk ook vlekken op het oppervlak veroorzaken.
- > gebruik geen schuurmiddelen zoals staalwol of een scherpe borstel, aangezien deze producten het oppervlak kunnen aantasten.
- > zuren, roestige voorwerpen en agressieve stoffen tasten de spoelbak aan en kunnen vlekken, roestpuntjes of kleine gaatjes in de spoelbak veroorzaken. Voorbeelden zijn chloor, gootsteenontstoppingsmiddelen, zilverpoets, verf, gebitsreiniger, S39, waterstofperoxide en zoutzuur(oplossingen). Mocht er toch een agressieve

stof in de spoelbak terechtgekomen zijn, verwijder het middel dan direct met veel water en een sopje. Gebruik vervolgens Starglanz om de bak na te bewerken.

Ook dan moet u de plek weer goed naspoelen met water en de bak droogwrijven. Het is aan te bevelen deze behandeling een aantal keer te herhalen.

Naderhand pas schoonmaken blijkt doorgaans zinloos; het materiaal is op dat moment vaak al aangetast, waardoor de vlekken blijven terugkeren.

- > chloor en zoutzuur kunt u beter niet in de gootsteenkast bewaren; hun dampen kunnen inwerken op het materiaal van de spoelbak.
- > zorg dat de flessen die u in uw gootsteenkastje bewaart goed gesloten zijn, zodat de dampen van bijvoorbeeld chloor of zoutzuur het rvs niet kunnen aantasten.

Kunststof en color-coated spoelbakken

- > pas op met kokenhete olie, frituurvet en pannen die direct van het vuur komen. Deze kunnen de bak beschadigen.

Pvd spoelbakken

- > pas op met tandpasta en cementresten. Beide tasten de bak aan wanneer ze niet meteen weggespoeld worden.



Spoelbak Lanesto Urban Copper

Lanesto Lugano Ø440 stop & ketting (001)

omschrijving



Voormaat: *vlakbouw* 60 mm (bij rvs 80 mm)
semi-onderbouw 80 mm
 Minimale kastbreedte: 450 mm
 Compleet met stop en ketting en wandoverloop.

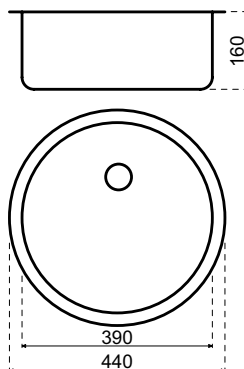

inbouwmethode	materiaal	bestelnr.	€ excl. btw	€ incl. btw
 vlakbouw	TopLaminate DecorTop Fenix 0.9	SDE-0001N	264,00	319,44
	TopCore Fenix 10	TC/FE-VIB-0001N	347,00	419,87
	Solid Surface	SS-DE0001N	405,00	490,05
	Evora Quartz Evora Granite	CO/GR-DE0001N	405,00	490,05
	Glass	GL-DE0001N	405,00	490,05
	Evora Ceramics Dekton	CE/LA-DE0001N	405,00	490,05
 semi-onderbouw	TopCore Fenix 10	TC/FE-SON-0001N	347,00	419,87
	Solid Wood	MH-SON-0001N	347,00	419,87

losse spoelbak

311001N 152,00 **183,92**

service-onderdelen

Losse stop + ketting	240017	15,00	18,15
Afvoerset	240020	12,00	14,52
Ruimtebesparende sifon	240060	15,00	18,15

Lanesto Lugano Ø440 korfplug (041)

omschrijving



Voormaat: *vlakbouw* 60 mm (bij rvs 80 mm)
semi-onderbouw 80 mm
 Minimale kastbreedte: 450 mm
 Compleet met Magna- en korfplug en wandoverloop.

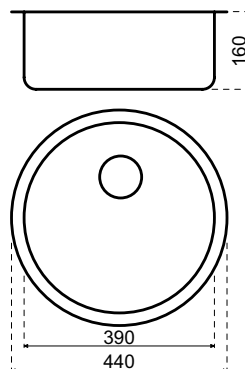

inbouwmethode	materiaal	bestelnr.	€ excl. btw	€ incl. btw
 vlakbouw	TopLaminate DecorTop Fenix 0.9	SDE-0041N	280,00	338,80
	TopCore Fenix 10	TC/FE-VIB-0041N	363,00	439,23
	Solid Surface	SS-DE0041N	421,00	509,41
	Evora Quartz Evora Granite	CO/GR-DE0041N	421,00	509,41
	Glass	GL-DE0041N	421,00	509,41
	Evora Ceramics Dekton	CE/LA-DE0041N	421,00	509,41
 semi-onderbouw	TopCore Fenix 10	TC/FE-SON-0041N	363,00	439,23
	Solid Wood	MH-SON-0041N	363,00	439,23

losse spoelbak

311041N 168,00 **203,28**

service-onderdelen

Zeefplug	240018	16,00	19,36
Magnadop	240034	13,00	15,73
Afvoerset	240023	26,00	31,46
Ruimtebesparende sifon	240060	15,00	18,15

Lanesto Lugano 400 x 350 (003)

omschrijving



Voormaat: *vlakbouw* 70 mm (bij rvs 80 mm)
semi-onderbouw 80 mm
 Minimale kastbreedte: 500 mm
 Compleet met stop en ketting en wandoverloop.

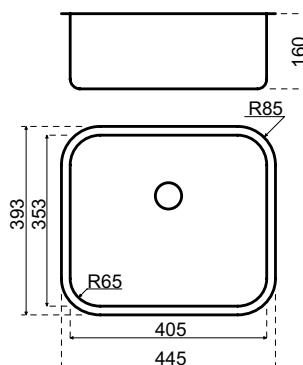

inbouwmethode	materiaal	bestelnr.	€ excl. btw	€ incl. btw
 vlakbouw	TopLaminate DecorTop Fenix 0.9	SDE-0003N	236,00	285,56
	TopCore Fenix 10	TC/FE-VIB-0003N	319,00	385,99
	Solid Surface	SS-DE0003N	377,00	456,17
	Evora Quartz Evora Granite	CO/GR-DE0003N	377,00	456,17
	Glass	GL-DE0003N	377,00	456,17
	Evora Ceramics Dekton	CE/LA-DE0003N	377,00	456,17
 semi-onderbouw	TopCore Fenix 10	TC/FE-SON-0003N	319,00	385,99
	Solid Wood	MH-SON-0003N	319,00	385,99

losse spoelbak

311003N 124,00 **150,04**

service-onderdelen

Losse stop + ketting	240017	15,00	18,15
Afvoerset	240020	12,00	14,52
Ruimtebesparende sifon	240060	15,00	18,15

Lanesto Lugano 400 x 350 (014)

omschrijving



Voormaat: *vlakbouw* 70 mm (bij rvs 80 mm)
semi-onderbouw 80 mm
 Minimale kastbreedte: 500 mm
 Compleet met basic korfplug en wandoverloop.

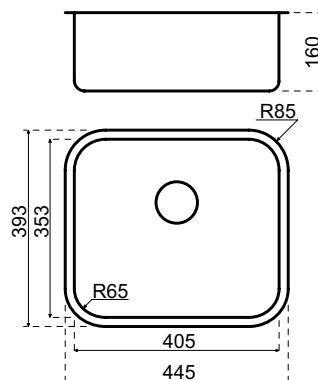

inbouwmethode	materiaal	bestelnr.	€ excl. btw	€ incl. btw
 vlakbouw	TopLaminate DecorTop Fenix 0.9	SDE-0014	234,00	283,14
	TopCore Fenix 10	TC/FE-VIB-0014	306,00	370,26
	Solid Surface	SS-DE0014	364,00	440,44
	Evora Quartz Evora Granite	CO/GR-DE0014	364,00	440,44
	Glass	GL-DE0014	364,00	440,44
	Evora Ceramics Dekton	CE/LA-DE0014	364,00	440,44
 semi-onderbouw	TopCore Fenix 10	TC/FE-SON-0014	306,00	370,26
	Solid Wood	MH-SON-0014	306,00	370,26

losse spoelbak

311014 111,00 **134,31**

service-onderdelen

Zeefplug	240018	16,00	19,36
Afvoerset	240051	26,00	31,46
Ruimtebesparende sifon	240060	15,00	18,15

Lanesto Lugano 400 x 350 (043)

omschrijving



Voormaats: *vlakbouw* 70 mm (bij rvs 80 mm)
semi-onderbouw 80 mm
 Minimale kastbreedte: 500 mm
 Compleet met Magna- en korfplug en luxe wandoverloop.

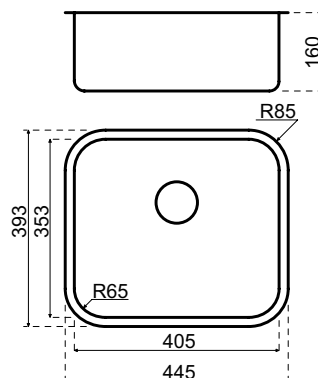

inbouwmethode	materiaal	bestelnr.	€ excl. btw	€ incl. btw
 vlakbouw	TopLaminate DecorTop Fenix 0.9	SDE-0043N	252,00	304,92
	TopCore Fenix 10	TC/FE-VIB-0043N	335,00	405,35
	Solid Surface	SS-DE0043N	393,00	475,53
	Evora Quartz Evora Granite	CO/GR-DE0043N	393,00	475,53
	Glass	GL-DE0043N	393,00	475,53
	Evora Ceramics Dekton	CE/LA-DE0043N	393,00	475,53
 semi-onderbouw	TopCore Fenix 10	TC/FE-SON-0043N	335,00	405,35
	Solid Wood	MH-SON-0043N	335,00	405,35

losse spoelbak

311043N 140,00 **169,40**

service-onderdelen

Zeefplug	240018	16,00	19,36
Overloopplaatje	240027	12,00	14,52
Magnadop	240034	13,00	15,73
Afvoerset	240031	33,00	39,93
Ruimtebesparende sifon	240060	15,00	18,15

Lanesto Orta 400 x 400 (046/056)

omschrijving



Voormaat: *vlakbouw* 60 mm (bij rvs 80 mm)
semi-onderbouw 80 mm
onderbouw 90 mm
 Minimale kastbreedte: 500 mm
 Compleet met Magna- en korfplug en luxe wandoverloop.

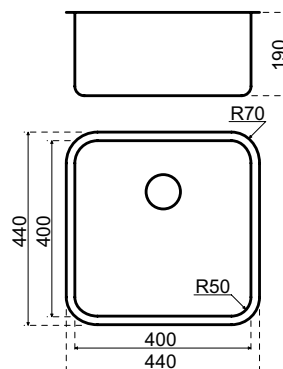

inbouwmethode	materiaal	bestelnr.	€ excl. btw	€ incl. btw
 vlakbouw	TopLaminate DecorTop Fenix 0.9	SDE-0046N	316,00	382,36
	TopCore Fenix 10	TC/FE-VIB-0046N	368,00	445,28
	Solid Surface	SS-DE0046N	426,00	515,46
	Evora Quartz Evora Granite	CO/GR-DE0046N	426,00	515,46
	Glass Inox	GL/R-DE0046N	426,00	515,46
	Evora Ceramics Dekton	CE/LA-DE0046N	426,00	515,46
 semi-onderbouw	Recht multiplex	HPL-OND-0056N	640,00	774,40
	TopCore Fenix 10	TC/FE-SON-0046N	368,00	445,28
	Solid Wood	MH-SON-0046N	368,00	445,28
 onderbouw	TopCore Fenix 10	TC/FE-OND-0056N	455,00	550,55
	Solid Surface	SS-OND-DE0056N	508,00	614,68
	Solid Wood	MH-OND-0056N	455,00	550,55
	Evora Quartz Evora Granite	CO/GR-OND-DE0056N	613,00	741,73
	Glass	GL-OND-DE0056N	613,00	741,73
	Evora Ceramics Dekton	CE/LA-OND-DE0056N	613,00	741,73

losse spoelbak

311046N 173,00 **209,33**

service-onderdelen

Zeefplug	240018	16,00	19,36
Overloopplaatje	240027	12,00	14,52
Magnadop	240034	13,00	15,73
Afvoerset	240031	33,00	39,93
Ruimtebesparende sifon	240060	15,00	18,15

Lanesto Orta 450 x 400 (048/038)

omschrijving



Voormaat: *vlakbouw* 60 mm (bij rvs 80 mm)
semi-onderbouw 80 mm
onderbouw 90 mm
 Minimale kastbreedte: 600 mm
 Compleet met Magna- en korfplug en luxe wandoverloop.

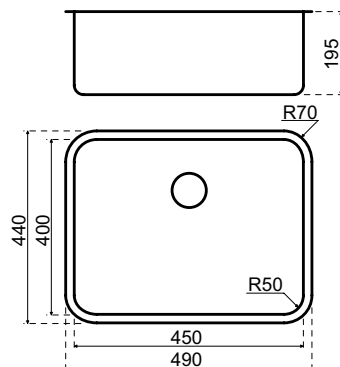

inbouwmethode	materiaal	bestelnr.	€ excl. btw	€ incl. btw
 vlakbouw	TopLaminate DecorTop Fenix 0.9	SDE-0048	357,00	431,97
	TopCore Fenix 10	TC/FE-VIB-0048	485,00	586,85
	Solid Surface	SS-DE0048	538,00	650,98
	Evora Quartz Evora Granite	CO/GR-DE0048	538,00	650,98
	Glass Inox	GL/R-DE0048	538,00	650,98
	Evora Ceramics Dekton	CE/LA-DE0048	538,00	650,98
 semi-onderbouw	Recht multiplex	HPL-OND-0038	670,00	810,70
	TopCore Fenix 10	TC/FE-SON-0048	485,00	586,85
	Solid Wood	MH-SON-0048	485,00	586,85
 onderbouw	TopCore Fenix 10	TC/FE-OND-0038	485,00	586,85
	Solid Surface	SS-OND-DE0038	538,00	650,98
	Solid Wood	MH-OND-0038	485,00	586,85
	Evora Quartz Evora Granite	CO/GR-OND-DE0038	753,00	911,13
	Glass	GL-OND-DE0038	753,00	911,13
	Evora Ceramics Dekton	CE/LA-OND-DE0038	753,00	911,13

losse spoelbak

311048 203,00 **245,63**

service-onderdelen

Zeefplug	240018	16,00	19,36
Overloopplaatje	240027	12,00	14,52
Magnadop	240034	13,00	15,73
Afvoerset	240031	33,00	39,93
Ruimtebesparende sifon	240060	15,00	18,15

Lanesto Orta 500 x 400 (047/037)

omschrijving



Voormaat: *vlakbouw* 60 mm (bij rvs 80 mm)
semi-onderbouw 80 mm
onderbouw 90 mm
 Minimale kastbreedte: 600 mm
 Compleet met Magna- en korfplug en luxe wandoverloop.

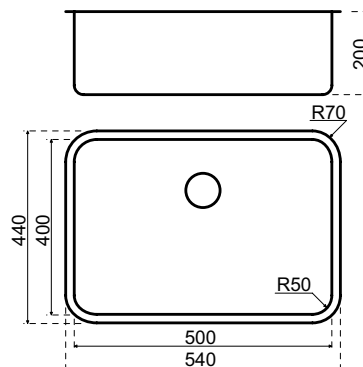

inbouwmethode	materiaal	bestelnr.	€ excl. btw	€ incl. btw
 vlakbouw	TopLaminate DecorTop Fenix 0.9	SDE-0047	511,00	618,31
	TopCore Fenix 10	TC/FE-VIB-0047	639,00	773,19
	Solid Surface	SS-DE0047	692,00	837,32
	Evora Quartz Evora Granite	CO/GR-DE0047	692,00	837,32
	Glass Inox	GL/R-DE0047	692,00	837,32
	Evora Ceramics Dekton	CE/LA-DE0047	692,00	837,32
 semi-onderbouw	Recht multiplex	HPL-OND-0037	824,00	997,04
	TopCore Fenix 10	TC/FE-SON-0047	639,00	773,19
	Solid Wood	MH-SON-0047	639,00	773,19
 onderbouw	TopCore Fenix 10	TC/FE-OND-0037	639,00	773,19
	Solid Surface	SS-OND-DE0037	692,00	837,32
	Solid Wood	MH-OND-0037	639,00	773,19
	Evora Quartz Evora Granite	CO/GR-OND-DE0037	907,00	1.097,47
	Glass	GL-OND-DE0037	907,00	1.097,47
	Evora Ceramics Dekton	CE/LA-OND-DE0037	907,00	1.097,47

losse spoelbak

311047 357,00 **431,97**

service-onderdelen

Zeefplug	240018	16,00	19,36
Overloopplaatje	240027	12,00	14,52
Magnadop	240034	13,00	15,73
Afvoerset	240031	33,00	39,93
Ruimtebesparende sifon	240060	15,00	18,15



Spoelbak semi-onderbouw methode

Lanesto Giro 400 x 340 (910/930)

omschrijving



Voormaat: *vlakbouw* 60 mm (bij rvs 80 mm)
semi-onderbouw 80 mm
onderbouw 90 mm
 Minimale kastbreedte: 500 mm
 Compleet met Magna- en korfplug en luxe wandoverloop.

Extra geschikt voor ondiepe bladen en greeploze keukens.

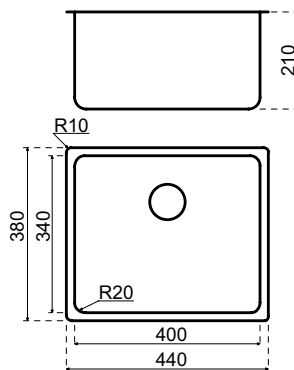

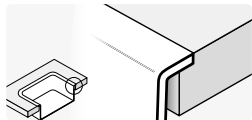
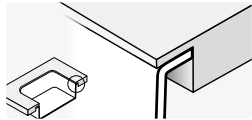
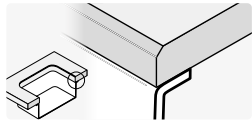
inbouwmethode	materiaal	bestelnr.	€ excl. btw	€ incl. btw
 vlakbouw	TopLaminate DecorTop Fenix 0.9	SDE-0910	421,00	509,41
	TopCore Fenix 10	TC/FE-VIB-0910	473,00	572,33
	Solid Surface	SS-DE0910	531,00	642,51
	Evora Quartz Evora Granite	CO/GR-DE0910	531,00	642,51
	Glass Inox	GL/R-DE0910	531,00	642,51
	Evora Ceramics Dekton	CE/LA-DE0910	531,00	642,51
 semi-onderbouw	Recht multiplex	HPL-OND-0930	745,00	901,45
	TopCore Fenix 10	TC/FE-SON-0910	473,00	572,33
	Solid Wood	MH-SON-0910	473,00	572,33
 onderbouw	TopCore Fenix 10	TC/FE-OND-0930	560,00	677,60
	Solid Surface	SS-OND-DE0930	613,00	741,73
	Solid Wood	MH-OND-0930	560,00	677,60
	Evora Quartz Evora Granite	CO/GR-OND-DE0930	718,00	868,78
	Glass	GL-OND-DE0930	718,00	868,78
	Evora Ceramics Dekton	CE/LA-OND-DE0930	718,00	868,78

losse spoelbak

311910 278,00 **336,38**

service-onderdelen

Zeefplug	240018	16,00	19,36
Overloopplaatje	240027	12,00	14,52
Magnadop	240034	13,00	15,73
Afvoerset	240031	33,00	39,93
Ruimtebesparende sifon	240060	15,00	18,15

Lanesto Giro 170 x 400 (911/931)

omschrijving



Voormaat: *vlakbouw* 60 mm (bij rvs 80 mm)
semi-onderbouw 80 mm
onderbouw 90 mm
 Minimale kastbreedte: 250 mm
 Compleet met Magna- en korfplug en luxe wandoverloop.

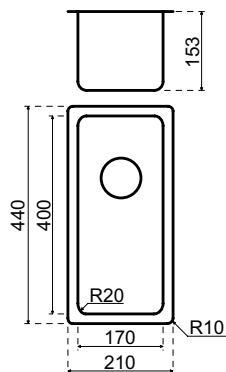

inbouwmethode	materiaal	bestelnr.	€ excl. btw	€ incl. btw
 vlakbouw	TopLaminate DecorTop Fenix 0.9	SDE-0911	377,00	456,17
	TopCore Fenix 10	TC/FE-VIB-0911	429,00	519,09
	Solid Surface	SS-DE0911	487,00	589,27
	Evora Quartz Evora Granite	CO/GR-DE0911	487,00	589,27
	Glass Inox	GL/R-DE0911	487,00	589,27
	Evora Ceramics Dekton	CE/LA-DE0911	487,00	589,27
 semi-onderbouw	Recht multiplex	HPL-OND-0931	701,00	848,21
	TopCore Fenix 10	TC/FE-SON-0911	429,00	519,09
	Solid Wood	MH-SON-0911	429,00	519,09
 onderbouw	TopCore Fenix 10	TC/FE-OND-0931	516,00	624,36
	Solid Surface	SS-OND-DE0931	569,00	688,49
	Solid Wood	MH-OND-0931	516,00	624,36
	Evora Quartz Evora Granite	CO/GR-OND-DE0931	674,00	815,54
	Glass	GL-OND-DE0931	674,00	815,54
	Evora Ceramics Dekton	CE/LA-OND-DE0931	674,00	815,54

losse spoelbak

311911 234,00 **283,14**

service-onderdelen

Zeefplug	240018	16,00	19,36
Overloopplaatje	240027	12,00	14,52
Magnadop	240034	13,00	15,73
Afvoerset	240031	33,00	39,93
Ruimtebesparende sifon	240060	15,00	18,15

Lanesto Giro 340 x 400 (912/932)

omschrijving



Voormaat: *vlakbouw* 60 mm (bij rvs 80 mm)
semi-onderbouw 80 mm
onderbouw 90 mm
 Minimale kastbreedte: 450 mm
 Compleet met Magna- en korfplug en luxe wandoverloop.

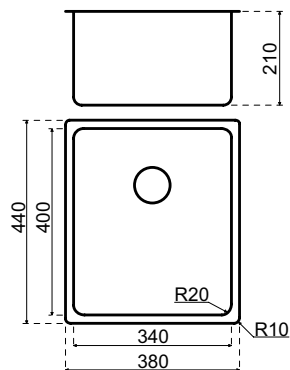

inbouwmethode	materiaal	bestelnr.	€ excl. btw	€ incl. btw
 vlakbouw	TopLaminate DecorTop Fenix 0.9	SDE-0912	403,00	487,63
	TopCore Fenix 10	TC/FE-VIB-0912	455,00	550,55
	Solid Surface	SS-DE0912	513,00	620,73
	Evora Quartz Evora Granite	CO/GR-DE0912	513,00	620,73
	Glass Inox	GL/R-DE0912	513,00	620,73
	Evora Ceramics Dekton	CE/LA-DE0912	513,00	620,73
 semi-onderbouw	Recht multiplex	HPL-OND-0932	727,00	879,67
	TopCore Fenix 10	TC/FE-SON-0912	455,00	550,55
	Solid Wood	MH-SON-0912	455,00	550,55
 onderbouw	TopCore Fenix 10	TC/FE-OND-0932	542,00	655,82
	Solid Surface	SS-OND-DE0932	595,00	719,95
	Solid Wood	MH-OND-0932	542,00	655,82
	Evora Quartz Evora Granite	CO/GR-OND-DE0932	700,00	847,00
	Glass	GL-OND-DE0932	700,00	847,00
	Evora Ceramics Dekton	CE/LA-OND-DE0932	700,00	847,00
losse spoelbak		311912	260,00	314,60
service-onderdelen				
	Zeefplug	240018	16,00	19,36
	Overloopplaatje	240027	12,00	14,52
	Magnadop	240034	13,00	15,73
	Afvoerset	240031	33,00	39,93
	Ruimtebesparende sifon	240060	15,00	18,15

Lanesto Giro 400 x 400 (913/933)

omschrijving



Voormaat: *vlakbouw* 60 mm (bij rvs 80 mm)
semi-onderbouw 80 mm
onderbouw 90 mm
 Minimale kastbreedte: 500 mm
 Compleet met Magna- en korfplug en luxe wandoverloop.

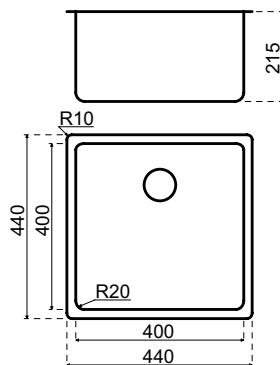

inbouwmethode	materiaal	bestelnr.	€ excl. btw	€ incl. btw
 vlakbouw	TopLaminate DecorTop Fenix 0.9	SDE-0913	421,00	509,41
	TopCore Fenix 10	TC/FE-VIB-0913	473,00	572,33
	Solid Surface	SS-DE0913	531,00	642,51
	Evora Quartz Evora Granite	CO/GR-DE0913	531,00	642,51
	Glass Inox	GL/R-DE0913	531,00	642,51
	Evora Ceramics Dekton	CE/LA-DE0913	531,00	642,51
 semi-onderbouw	Recht multiplex	HPL-OND-0933	745,00	901,45
	TopCore Fenix 10	TC/FE-SON-0913	473,00	572,33
	Solid Wood	MH-SON-0913	473,00	572,33
 onderbouw	TopCore Fenix 10	TC/FE-OND-0933	560,00	677,60
	Solid Surface	SS-OND-DE0933	613,00	741,73
	Solid Wood	MH-OND-0933	560,00	677,60
	Evora Quartz Evora Granite	CO/GR-OND-DE0933	718,00	868,78
	Glass	GL-OND-DE0933	718,00	868,78
	Evora Ceramics Dekton	CE/LA-OND-DE0933	718,00	868,78

losse spoelbak

311913 278,00 **336,38**

service-onderdelen

Zeefplug	240018	16,00	19,36
Overloopplaatje	240027	12,00	14,52
Magnadop	240034	13,00	15,73
Afvoerset	240031	33,00	39,93
Ruimtebesparende sifon	240060	15,00	18,15

Lanesto Giro 450 x 400 (914/934)

omschrijving



Voormaat: *vlakbouw* 60 mm (bij rvs 80 mm)
semi-onderbouw 80 mm
onderbouw 90 mm
 Minimale kastbreedte: 600 mm
 Compleet met Magna- en korfplug en luxe wandoverloop.

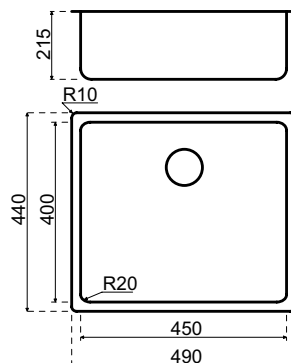

inbouwmethode	materiaal	bestelnr.	€ excl. btw	€ incl. btw
 vlakbouw	TopLaminate DecorTop Fenix 0.9	SDE-0914	471,00	569,91
	TopCore Fenix 10	TC/FE-VIB-0914	577,00	698,17
	Solid Surface	SS-DE0914	630,00	762,30
	Evora Quartz Evora Granite	CO/GR-DE0914	630,00	762,30
	Glass Inox	GL/R-DE0914	630,00	762,30
	Evora Ceramics Dekton	CE/LA-DE0914	630,00	762,30
 semi-onderbouw	Recht multiplex	HPL-OND-0934	762,00	922,02
	TopCore Fenix 10	TC/FE-SON-0914	577,00	698,17
	Solid Wood	MH-SON-0914	577,00	698,17
 onderbouw	TopCore Fenix 10	TC/FE-OND-0934	577,00	698,17
	Solid Surface	SS-OND-DE0934	630,00	762,30
	Solid Wood	MH-OND-0934	577,00	698,17
	Evora Quartz Evora Granite	CO/GR-OND-DE0934	845,00	1.022,45
	Glass	GL-OND-DE0934	845,00	1.022,45
	Evora Ceramics Dekton	CE/LA-OND-DE0934	845,00	1.022,45

losse spoelbak

311914 295,00 **356,95**

service-onderdelen

Zeefplug	240018	16,00	19,36
Overloopplaatje	240027	12,00	14,52
Magnadop	240034	13,00	15,73
Afvoerset	240031	33,00	39,93
Ruimtebesparende sifon	240060	15,00	18,15

Lanesto Giro 500 x 400 (916/936)

omschrijving



Voormaat: *vlakbouw* 60 mm (bij rvs 80 mm)
semi-onderbouw 80 mm
onderbouw 90 mm
 Minimale kastbreedte: 600 mm
 Compleet met Magna- en korfplug en luxe wandoverloop.

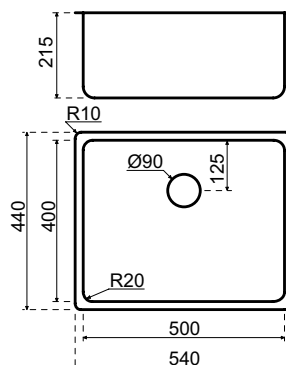

inbouwmethode	materiaal	bestelnr.	€ excl. btw	€ incl. btw
 vlakbouw	TopLaminate DecorTop Fenix 0.9	SDE-0916	499,00	603,79
	TopCore Fenix 10	TC/FE-VIB-0916	585,00	707,85
	Solid Surface	SS-DE0916	638,00	771,98
	Evora Quartz Evora Granite	CO/GR-DE0916	638,00	771,98
	Glass Inox	GL/R-DE0916	638,00	771,98
	Evora Ceramics Dekton	CE/LA-DE0916	638,00	771,98
 semi-onderbouw	Recht multiplex	HPL-OND-0936	770,00	931,70
	TopCore Fenix 10	TC/FE-SON-0916	585,00	707,85
	Solid Wood	MH-SON-0916	585,00	707,85
 onderbouw	TopCore Fenix 10	TC/FE-OND-0936	585,00	707,85
	Solid Surface	SS-OND-DE0936	638,00	771,98
	Solid Wood	MH-OND-0936	585,00	707,85
	Evora Quartz Evora Granite	CO/GR-OND-DE0936	853,00	1.032,13
	Glass	GL-OND-DE0936	853,00	1.032,13
	Evora Ceramics Dekton	CE/LA-OND-DE0936	853,00	1.032,13

losse spoelbak

311916 303,00 **366,63**

service-onderdelen

Zeefplug	240018	16,00	19,36
Overloopplaatje	240027	12,00	14,52
Magnadop	240034	13,00	15,73
Afvoerset	240031	33,00	39,93
Ruimtebesparende sifon	240060	15,00	18,15

Lanesto Giro 550 x 400 (915/935)

omschrijving



Voormaat: *vlakbouw* 60 mm (bij rvs 80 mm)
semi-onderbouw 80 mm
onderbouw 90 mm
 Minimale kastbreedte: 600 mm (700 mm*)
 Compleet met Magna- en korfplug en luxe wandoverloop.
 * Bij bladen met een rand tot 30 mm hoog

Grootste spoelbak voor kasten van 600 mm breed.

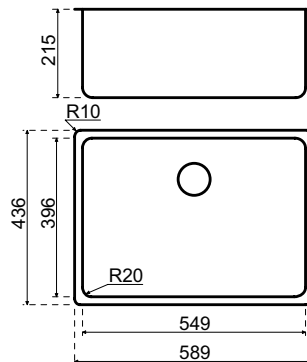

inbouwmethode	materiaal	bestelnr.	€ excl. btw	€ incl. btw
 vlakbouw	TopLaminate DecorTop Fenix 0.9	SDE-0915	508,00	614,68
	TopCore Fenix 10	TC/FE-VIB-0915	594,00	718,74
	Solid Surface	SS-DE0915	647,00	782,87
	Evora Quartz Evora Granite	CO/GR-DE0915	647,00	782,87
	Glass Inox	GL/R-DE0915	647,00	782,87
	Evora Ceramics Dekton	CE/LA-DE0915	647,00	782,87
 semi-onderbouw	Recht multiplex	HPL-OND-0935	779,00	942,59
	TopCore Fenix 10	TC/FE-SON-0915	594,00	718,74
	Solid Wood	MH-SON-0915	594,00	718,74
 onderbouw	TopCore Fenix 10	TC/FE-OND-0935	594,00	718,74
	Solid Surface	SS-OND-DE0935	647,00	782,87
	Solid Wood	MH-OND-0935	594,00	718,74
	Evora Quartz Evora Granite	CO/GR-OND-DE0935	862,00	1.043,02
	Glass	GL-OND-DE0935	862,00	1.043,02
	Evora Ceramics Dekton	CE/LA-OND-DE0935	862,00	1.043,02

losse spoelbak

311915 € 312,00 € **377,52**

service-onderdelen

Zeefplug	240018	16,00	19,36
Overloopplaatje	240027	12,00	14,52
Magnadop	240034	13,00	15,73
Afvoerset	240031	33,00	39,93
Ruimtebesparende sifon	240060	15,00	18,15

Lanesto Giro 340 x 400 + 170 x 400 (918/938)

omschrijving



Voormaat: *vlakbouw* 60 mm (bij rvs 80 mm)
semi-onderbouw 80 mm
onderbouw 90 mm
 Minimale kastbreedte: 700 mm
 Compleet met twee Magna- en korfpluggen en luxe wandoverloop.
 Geen kraangat mogelijk

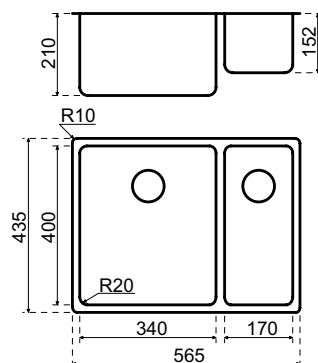

inbouwmethode	materiaal	bestelnr.	€ excl. btw	€ incl. btw
<p>vlakbouw</p>	TopLaminate DecorTop Fenix 0.9	SDE-0918	621,00	751,41
	TopCore Fenix 10	TC/FE-VIB-0918	707,00	855,47
	Solid Surface	SS-DE0918	760,00	919,60
	Evora Quartz Evora Granite	CO/GR-DE0918	760,00	919,60
	Glass Inox	GL-DE0918	760,00	919,60
	Evora Ceramics Dekton	CE/LA-DE0918	760,00	919,60
<p>semi-onderbouw</p>	Recht multiplex	HPL-OND-0938	892,00	1.079,32
	TopCore Fenix 10	TC/FE-SON-0918	707,00	855,47
	Solid Wood	MH-SON-0918	707,00	855,47
<p>onderbouw</p>	TopCore Fenix 10	TC/FE-OND-0938	707,00	855,47
	Solid Surface	SS-OND-DE0938	760,00	919,60
	Solid Wood	MH-OND-0938	707,00	855,47
	Evora Quartz Evora Granite	CO/GR-OND-DE0938	975,00	1.179,75
	Glass	GL-OND-DE0938	975,00	1.179,75
	Evora Ceramics Dekton	CE/LA-OND-DE0938	975,00	1.179,75

losse spoelbak

311918 425,00 **514,25**

service-onderdelen

Zeefplug	240018	16,00	19,36
Overloopplaatje	240027	12,00	14,52
Magnadop	240034	13,00	15,73
Afvoerset (2 bestellen)	240031	33,00	39,93
Ruimtebesparende sifon	240060	15,00	18,15

Lanesto Giro 170 x 400 + 340 x 400 (919/939)

omschrijving



Voormaat: *vlakbouw* 60 mm (bij rvs 80 mm)
semi-onderbouw 80 mm
onderbouw 90 mm
 Minimale kastbreedte: 700 mm
 Compleet met twee Magna- en korfpluggen en luxe wandoverloop.
 Geen kraangat mogelijk

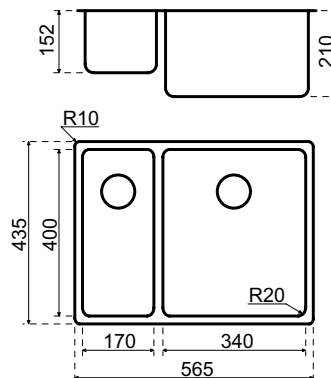

inbouwmethode	materiaal	bestelnr.	€ excl. btw	€ incl. btw
 vlakbouw	TopLaminate DecorTop Fenix 0.9	SDE-0919	621,00	751,41
	TopCore Fenix 10	TC/FE-VIB-0919	707,00	855,47
	Solid Surface	SS-DE0919	760,00	919,60
	Evora Quartz Evora Granite	CO/GR-DE0919	760,00	919,60
	Glass Inox	GL-DE0919	760,00	919,60
	Evora Ceramics Dekton	CE/LA-DE0919	760,00	919,60
 semi-onderbouw	Recht multiplex	HPL-OND-0939	892,00	1.079,32
	TopCore Fenix 10	TC/FE-SON-0919	707,00	855,47
	Solid Wood	MH-SON-0919	707,00	855,47
 onderbouw	TopCore Fenix 10	TC/FE-OND-0939	707,00	855,47
	Solid Surface	SS-OND-DE0939	760,00	919,60
	Solid Wood	MH-OND-0939	707,00	855,47
	Evora Quartz Evora Granite	CO/GR-OND-DE0939	975,00	1.179,75
	Glass	GL-OND-DE0939	975,00	1.179,75
	Evora Ceramics Dekton	CE/LA-OND-DE0939	975,00	1.179,75

losse spoelbak

311919 425,00 **514,25**

service-onderdelen

Zeefplug	240018	16,00	19,36
Overloopplaatje	240027	12,00	14,52
Magnadop	240034	13,00	15,73
Afvoerset (2 bestellen)	240031	33,00	39,93
Ruimtebesparende sifon	240060	15,00	18,15

Lanesto Destra 170 x 400 (021/031)

omschrijving



Voormaat: *vlakbouw* 60 mm (bij rvs 80 mm)
semi-onderbouw 80 mm
onderbouw 90 mm
 Minimale kastbreedte: 250 mm
 Compleet met Magna- en korfplug en luxe wandoverloop.

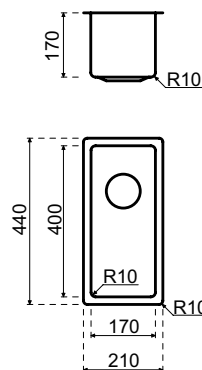

inbouwmethode	materiaal	bestelnr.	€ excl. btw	€ incl. btw
 vlakbouw	TopLaminate DecorTop Fenix 0.9	SDE-0021N	466,00	563,86
	TopCore Fenix 10	TC/FE-VIB-0021N	518,00	626,78
	Solid Surface	SS-DE0021N	576,00	696,96
	Evora Quartz Evora Granite	CO/GR-DE0021N	576,00	696,96
	Glass Inox	GL/R-DE0021N	576,00	696,96
	Evora Ceramics Dekton	CE/LA-DE0021N	576,00	696,96
 semi-onderbouw	Recht multiplex	HPL-OND-0031N	790,00	955,90
	TopCore Fenix 10	TC/FE-SON-0021N	518,00	626,78
	Solid Wood	MH-SON-0021N	518,00	626,78
 onderbouw	TopCore Fenix 10	TC/FE-OND-0031N	605,00	732,05
	Solid Surface	SS-OND-DE0031N	658,00	796,18
	Solid Wood	MH-OND-0031N	605,00	732,05
	Evora Quartz Evora Granite	CO/GR-OND-DE0031N	763,00	923,23
	Glass	GL-OND-DE0031N	763,00	923,23
	Evora Ceramics Dekton	CE/LA-OND-DE0031N	763,00	923,23

losse spoelbak

311021N	323,00	390,83
---------	--------	---------------

service-onderdelen

Zeefplug	240018	16,00	19,36
Overloopplaatje	240027	12,00	14,52
Magnadop	240034	13,00	15,73
Afvoerset	240031	33,00	39,93
Ruimtebesparende sifon	240060	15,00	18,15

Lanesto Destra 340 x 400 (022/032)

omschrijving



Voormaat: *vlakbouw* 60 mm (bij rvs 80 mm)
semi-onderbouw 80 mm
onderbouw 90 mm
 Minimale kastbreedte: 450 mm
 Compleet met Magna- en korfplug en luxe wandoverloop.

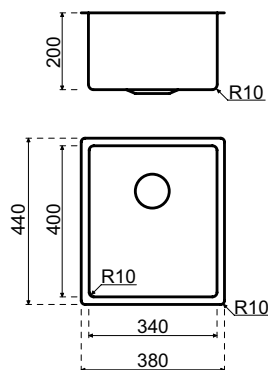

inbouwmethode	materiaal	bestelnr.	€ excl. btw	€ incl. btw
 vlakbouw	TopLaminate DecorTop Fenix 0.9	SDE-0022N	487,00	589,27
	TopCore Fenix 10	TC/FE-VIB-0022N	539,00	652,19
	Solid Surface	SS-DE0022N	597,00	722,37
	Evora Quartz Evora Granite	CO/GR-DE0022N	597,00	722,37
	Glass Inox	GL/R-DE0022N	597,00	722,37
	Evora Ceramics Dekton	CE/LA-DE0022N	597,00	722,37
 semi-onderbouw	Recht multiplex	HPL-OND-0032N	811,00	981,31
	TopCore Fenix 10	TC/FE-SON-0022N	539,00	652,19
	Solid Wood	MH-SON-0022N	539,00	652,19
 onderbouw	TopCore Fenix 10	TC/FE-OND-0032N	626,00	757,46
	Solid Surface	SS-OND-DE0032N	679,00	821,59
	Solid Wood	MH-OND-0032N	626,00	757,46
	Evora Quartz Evora Granite	CO/GR-OND-DE0032N	784,00	948,64
	Glass	GL-OND-DE0032N	784,00	948,64
	Evora Ceramics Dekton	CE/LA-OND-DE0032N	784,00	948,64

losse spoelbak

311022N 344,00 **416,24**

service-onderdelen

Zeefplug	240018	16,00	19,36
Overloopplaatje	240027	12,00	14,52
Magnadop	240034	13,00	15,73
Afvoerset	240031	33,00	39,93
Ruimtebesparende sifon	240060	15,00	18,15

Lanesto Destra 400 x 400 (025/035)

omschrijving



Voormaat: *vlakbouw* 60 mm (bij rvs 80 mm)
semi-onderbouw 80 mm
onderbouw 90 mm
 Minimale kastbreedte: 500 mm
 Compleet met Magna- en korfplug en luxe wandoverloop.

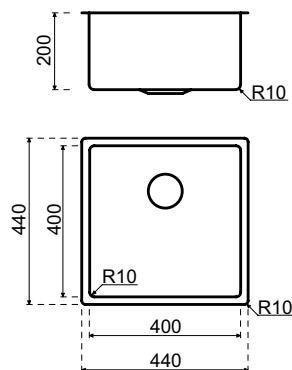

inbouwmethode	materiaal	bestelnr.	€ excl. btw	€ incl. btw
 vlakbouw	TopLaminate DecorTop Fenix 0.9	SDE-0025N	498,00	602,58
	TopCore Fenix 10	TC/FE-VIB-0025N	550,00	665,50
	Solid Surface	SS-DE0025N	608,00	735,68
	Evora Quartz Evora Granite	CO/GR-DE0025N	608,00	735,68
	Glass Inox	GL/R-DE0025N	608,00	735,68
	Evora Ceramics Dekton	CE/LA-DE0025N	608,00	735,68
 semi-onderbouw	Recht multiplex	HPL-OND-0035N	822,00	994,62
	TopCore Fenix 10	TC/FE-SON-0025N	550,00	665,50
	Solid Wood	MH-SON-0025N	550,00	665,50
 onderbouw	TopCore Fenix 10	TC/FE-OND-0035N	637,00	770,77
	Solid Surface	SS-OND-DE0035N	690,00	834,90
	Solid Wood	MH-OND-0035N	637,00	770,77
	Evora Quartz Evora Granite	CO/GR-OND-DE0035N	795,00	961,95
	Glass	GL-OND-DE0035N	795,00	961,95
	Evora Ceramics Dekton	CE/LA-OND-DE0035N	795,00	961,95

losse spoelbak

311025N € 355,00 **429,55**

service-onderdelen

Zeefplug	240018	16,00	19,36
Overloopplaatje	240027	12,00	14,52
Magnadop	240034	13,00	15,73
Afvoerset	240031	33,00	39,93
Ruimtebesparende sifon	240060	15,00	18,15

Lanesto Destra 450 x 400 (023/033) omschrijving



Voormaat: *vlakbouw* 60 mm (bij rvs 80 mm)
semi-onderbouw 80 mm
onderbouw 90 mm
 Minimale kastbreedte: 600 mm
 Compleet met Magna- en korfplug en luxe wandoverloop.

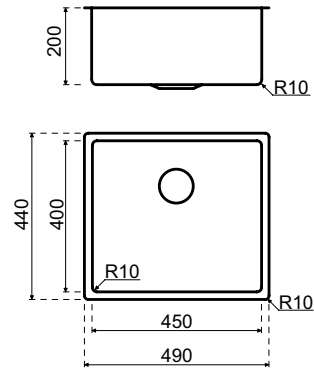

inbouwmethode	materiaal	bestelnr.	€ excl. btw	€ incl. btw
 vlakbouw	TopLaminate DecorTop Fenix 0.9	SDE-0023N	525,00	635,25
	TopCore Fenix 10	TC/FE-VIB-0023N	648,00	784,08
	Solid Surface	SS-DE0023N	701,00	848,21
	Evora Quartz Evora Granite	CO/GR-DE0023N	701,00	848,21
	Glass Inox	GL/R-DE0023N	701,00	848,21
	Evora Ceramics Dekton	CE/LA-DE0023N	701,00	848,21
 semi-onderbouw	Recht multiplex	HPL-OND-0033N	833,00	1.007,93
	TopCore Fenix 10	TC/FE-SON-0023N	648,00	784,08
	Solid Wood	MH-SON-0023N	648,00	784,08
 onderbouw	TopCore Fenix 10	TC/FE-OND-0033N	648,00	784,08
	Solid Surface	SS-OND-DE0033N	701,00	848,21
	Solid Wood	MH-OND-0033N	648,00	784,08
	Evora Quartz Evora Granite	CO/GR-OND-DE0033N	916,00	1.108,36
	Glass	GL-OND-DE0033N	916,00	1.108,36
	Evora Ceramics Dekton	CE/LA-OND-DE0033N	916,00	1.108,36

losse spoelbak				
		311023N	366,00	442,86

service-onderdelen				
	Zeefplug	240018	16,00	19,36
	Overloopplaatje	240027	12,00	14,52
	Magnadop	240034	13,00	15,73
	Afvoerset	240031	33,00	39,93
	Ruimtebesparende sifon	240060	15,00	18,15

Lanesto Destra 500 x 400 (024/034)

omschrijving



Voormaat: *vlakbouw* 60 mm (bij rvs 80 mm)
semi-onderbouw 80 mm
onderbouw 90 mm
 Minimale kastbreedte: 600 mm
 Compleet met Magna- en korfplug en luxe wandoverloop.

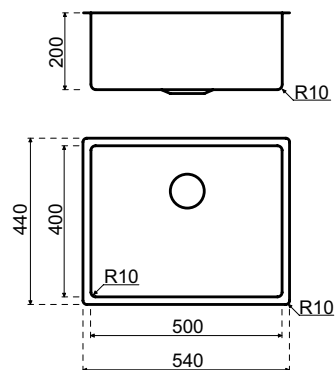

inbouwmethode	materiaal	bestelnr.	€ excl. btw	€ incl. btw
 vlakbouw	TopLaminate DecorTop Fenix 0.9	SDE-0024N	541,00	654,61
	TopCore Fenix 10	TC/FE-VIB-0024N	664,00	803,44
	Solid Surface	SS-DE0024N	717,00	867,57
	Evora Quartz Evora Granite	CO/GR-DE0024N	717,00	867,57
	Glass Inox	GL/R-DE0024N	717,00	867,57
	Evora Ceramics Dekton	CE/LA-DE0024N	717,00	867,57
 semi-onderbouw	Recht multiplex	HPL-OND-0034N	849,00	1.027,29
	TopCore Fenix 10	TC/FE-SON-0024N	664,00	803,44
	Solid Wood	MH-SON-0024N	664,00	803,44
 onderbouw	TopCore Fenix 10	TC/FE-OND-0034N	664,00	803,44
	Solid Surface	SS-OND-DE0034N	717,00	867,57
	Solid Wood	MH-OND-0034N	664,00	803,44
	Evora Quartz Evora Granite	CO/GR-OND-DE0034N	932,00	1.127,72
	Glass	GL-OND-DE0034N	932,00	1.127,72
	Evora Ceramics Dekton	CE/LA-OND-DE0034N	932,00	1.127,72

losse spoelbak

311024N 382,00 **462,22**

service-onderdelen

Zeefplug	240018	16,00	19,36
Overloopplaatje	240027	12,00	14,52
Magnadop	240034	13,00	15,73
Afvoerset	240031	33,00	39,93
Ruimtebesparende sifon	240060	15,00	18,15

Lanesto Destra 740 x 400 (026/036)

omschrijving



Voormaat: *vlakbouw* 60 mm (bij rvs 80 mm)
semi-onderbouw 80 mm
onderbouw 90 mm
 Minimale kastbreedte: 900 mm
 Compleet met Magna- en korfplug en luxe wandoverloop.

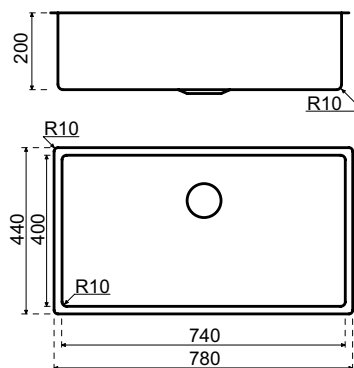

inbouwmethode	materiaal	bestelnr.	€ excl. btw	€ incl. btw
 vlakbouw	TopLaminate DecorTop Fenix 0.9	SDE-0026N	627,00	758,67
	TopCore Fenix 10	TC/FE-VIB-0026N	712,00	861,52
	Solid Surface	SS-DE0026N	765,00	925,65
	Evora Quartz Evora Granite	CO/GR-DE0026N	765,00	925,65
	Glass Inox	GL/R-DE0026N	765,00	925,65
	Evora Ceramics Dekton	CE/LA-DE0026N	765,00	925,65
 semi-onderbouw	Recht multiplex	HPL-OND-0036N	897,00	1.085,37
	TopCore Fenix 10	TC/FE-SON-0026N	712,00	861,52
	Solid Wood	MH-SON-0026N	712,00	861,52
 onderbouw	TopCore Fenix 10	TC/FE-OND-0036N	712,00	861,52
	Solid Surface	SS-OND-DE0036N	765,00	925,65
	Solid Wood	MH-OND-0036N	712,00	861,52
	Evora Quartz Evora Granite	CO/GR-OND-DE0036N	980,00	1.185,80
	Glass	GL-OND-DE0036N	980,00	1.185,80
	Evora Ceramics Dekton	CE/LA-OND-DE0036N	980,00	1.185,80

losse spoelbak

311026N 430,00 **520,30**

service-onderdelen

Zeefplug	240018	16,00	19,36
Overloopplaatje	240027	12,00	14,52
Magnadop	240034	13,00	15,73
Afvoerset	240031	33,00	39,93
Ruimtebesparende sifon	240060	15,00	18,15

Lanesto Destra 340 x 400 + 170 x 400 (051/053)

omschrijving



Voormaat: *vlakbouw* 60 mm (bij rvs 80 mm)
semi-onderbouw 80 mm
onderbouw 90 mm
 Minimale kastbreedte: 700 mm
 Compleet met twee Magna- en twee korfpluggen en luxe wandoverloop.
 Geen kraangat mogelijk

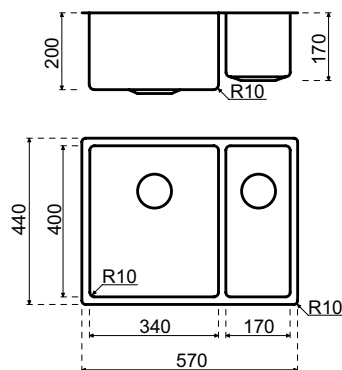

inbouwmethode	materiaal	bestelnr.	€ excl. btw	€ incl. btw
 vlakbouw	TopLaminate DecorTop Fenix 0.9	SDE-0051N	681,00	824,01
	TopCore Fenix 10	TC/FE-VIB-0051N	766,00	926,86
	Solid Surface	SS-DE0051N	819,00	990,99
	Evora Quartz Evora Granite	CO/GR-DE0051N	819,00	990,99
	Glass Inox	GL-DE0051N	819,00	990,99
	Evora Ceramics Dekton	CE/LA-DE0051N	819,00	990,99
 semi-onderbouw	Recht multiplex	HPL-OND-0053N	951,00	1.150,71
	TopCore Fenix 10	TC/FE-SON-0051N	766,00	926,86
	Solid Wood	MH-SON-0051N	766,00	926,86
 onderbouw	TopCore Fenix 10	TC/FE-OND-0053N	766,00	926,86
	Solid Surface	SS-OND-DE0053N	819,00	990,99
	Solid Wood	MH-OND-0053N	766,00	926,86
	Evora Quartz Evora Granite	CO/GR-OND-DE0053N	1.034,00	1.251,14
	Glass	GL-OND-DE0053N	1.034,00	1.251,14
	Evora Ceramics Dekton	CE/LA-OND-DE0053N	1.034,00	1.251,14

losse spoelbak

311051N 484,00 **585,64**

service-onderdelen

Zeefplug	240018	16,00	19,36
Overloopplaatje	240027	12,00	14,52
Magnadop	240034	13,00	15,73
Afvoerset (2 bestellen)	240031	33,00	39,93
Ruimtebesparende sifon	240070	26,00	31,46

Lanesto Destra 170 x 400 + 340 x 400 (052/054)

omschrijving



Voormaat: *vlakbouw* 60 mm (bij rvs 80 mm)
semi-onderbouw 80 mm
onderbouw 90 mm
 Minimale kastbreedte: 700 mm
 Compleet met twee Magna- en twee korfpluggen en luxe wandoverloop.
 Geen kraangat mogelijk

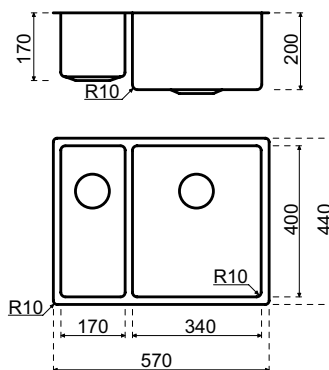

inbouwmethode	materiaal	bestelnr.	€ excl. btw	€ incl. btw
<p>vlakbouw</p>	TopLaminate DecorTop Fenix 0.9	SDE-0052N	681,00	824,01
	TopCore Fenix 10	TC/FE-VIB-0052N	766,00	926,86
	Solid Surface	SS-DE0052N	819,00	990,99
	Evora Quartz Evora Granite	CO/GR-DE0052N	819,00	990,99
	Glass Inox	GL-DE0052N	819,00	990,99
	Evora Ceramics Dekton	CE/LA-DE0052N	819,00	990,99
<p>semi-onderbouw</p>	Recht multiplex	HPL-OND-0054N	951,00	1.150,71
	TopCore Fenix 10	TC/FE-SON-0052N	766,00	926,86
	Solid Wood	MH-SON-0052N	766,00	926,86
<p>onderbouw</p>	TopCore Fenix 10	TC/FE-OND-0054N	766,00	926,86
	Solid Surface	SS-OND-DE0054N	819,00	990,99
	Solid Wood	MH-OND-0054N	766,00	926,86
	Evora Quartz Evora Granite	CO/GR-OND-DE0054N	1.034,00	1.251,14
	Glass	GL-OND-DE0054N	1.034,00	1.251,14
	Evora Ceramics Dekton	CE/LA-OND-DE0054N	1.034,00	1.251,14

losse spoelbak

311052N 484,00 **585,64**

service-onderdelen

Zeefplug	240018	16,00	19,36
Overloopplaatje	240027	12,00	14,52
Magnadop	240034	13,00	15,73
Afvoerset (2 bestellen)	240031	33,00	39,93
Ruimtebesparende sifon	240070	26,00	31,46

Lanesto Com 400 x 400 (072/082)

omschrijving



Voormaat: *vlakbouw* 60 mm (bij rvs 80 mm)
semi-onderbouw 80 mm
onderbouw 90 mm
 Minimale kastbreedte: 500 mm
 Compleet met Magna- en korfplug en luxe wandoverloop.

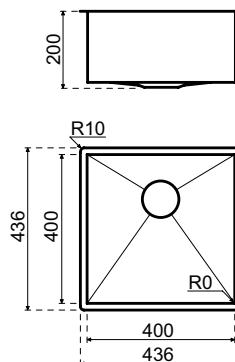

inbouwmethode	materiaal	bestelnr.	€ excl. btw	€ incl. btw
 vlakbouw	TopLaminate DecorTop Fenix 0.9	SDE-0072N	576,00	696,96
	TopCore Fenix 10	TC/FE-VIB-0072N	628,00	759,88
	Solid Surface	SS-DE0072N	686,00	830,06
	Evora Quartz Evora Granite	CO/GR-DE0072N	686,00	830,06
	Glass Inox	GL/R-DE0072N	686,00	830,06
	Evora Ceramics Dekton	CE/LA-DE0072N	686,00	830,06
 semi-onderbouw	Recht multiplex	HPL-OND-0082N	900,00	1.089,00
	TopCore Fenix 10	TC/FE-SON-0072N	628,00	759,88
	Solid Wood	MH-SON-0072N	628,00	759,88
 onderbouw	TopCore Fenix 10	TC/FE-OND-0082N	715,00	865,15
	Solid Surface	SS-OND-DE0082N	768,00	929,28
	Solid Wood	MH-OND-0082N	715,00	865,15
	Evora Quartz Evora Granite	CO/GR-OND-DE0082N	873,00	1.056,33
	Glass	GL-OND-DE0082N	873,00	1.056,33
	Evora Ceramics Dekton	CE/LA-OND-DE0082N	873,00	1.056,33

losse spoelbak

311072N € 433,00 € **523,93**

service-onderdelen

Zeefplug	240018	16,00	19,36
Overloopplaatje	240027	12,00	14,52
Magnadop	240034	13,00	15,73
Afvoerset	240031	33,00	39,93
Ruimtebesparende sifon	240060	15,00	18,15

Lanesto Como 500 x 400 (073/083)

omschrijving



Voormaat: *vlakbouw* 60 mm (bij rvs 80 mm)
semi-onderbouw 80 mm
onderbouw 90 mm
 Minimale kastbreedte: 600 mm
 Compleet met Magna- en korfplug en luxe wandoverloop.

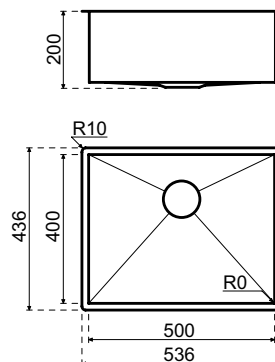

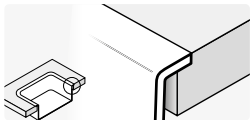
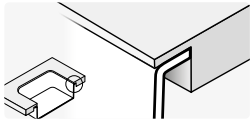
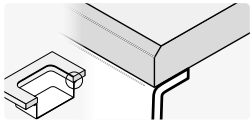
inbouwmethode	materiaal	bestelnr.	€ excl. btw	€ incl. btw
 vlakbouw	TopLaminate DecorTop Fenix 0.9	SDE-0073N	684,00	827,64
	TopCore Fenix 10	TC/FE-VIB-0073N	769,00	930,49
	Solid Surface	SS-DE0073N	822,00	994,62
	Evora Quartz Evora Granite	CO/GR-DE0073N	822,00	994,62
	Glass Inox	GL/R-DE0073N	822,00	994,62
	Evora Ceramics Dekton	CE/LA-DE0073N	822,00	994,62
 semi-onderbouw	Recht multiplex	HPL-OND-0083N	954,00	1.154,34
	TopCore Fenix 10	TC/FE-SON-0073N	769,00	930,49
	Solid Wood	MH-SON-0073N	769,00	930,49
 onderbouw	TopCore Fenix 10	TC/FE-OND-0083N	769,00	930,49
	Solid Surface	SS-OND-DE0083N	822,00	994,62
	Solid Wood	MH-OND-0083N	769,00	930,49
	Evora Quartz Evora Granite	CO/GR-OND-DE0083N	1.037,00	1.254,77
	Glass	GL-OND-DE0083N	1.037,00	1.254,77
	Evora Ceramics Dekton	CE/LA-OND-DE0083N	1.037,00	1.254,77

losse spoelbak

311073N 487,00 **589,27**

service-onderdelen

Zeefplug	240018	16,00	19,36
Overloopplaatje	240027	12,00	14,52
Magnadop	240034	13,00	15,73
Afvoerset	240031	33,00	39,93
Ruimtebesparende sifon	240060	15,00	18,15

Lanesto Maggiore met afdruipt (042)

omschrijving



Voormaat: *vlakbouw* 60 mm (bij rvs 80 mm)
semi-onderbouw 80 mm
 Minimale kastbreedte: 500 mm
 Compleet met Magna- en korfplug en luxe wandoverloop.
 Kraangat mogelijk. Niet geschikt voor een hoge kraan.

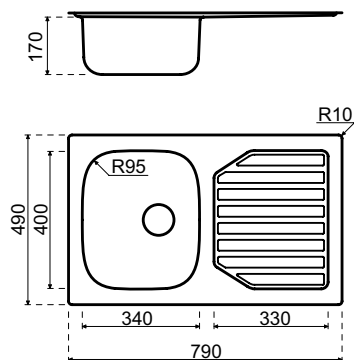

inbouwmethode	materiaal	bestelnr.	€ excl. btw	€ incl. btw
 vlakbouw	TopLaminate DecorTop Fenix 0.9	SDE-0042N	497,00	601,37
	TopCore Fenix 10	TC/FE-VIB-0042N	591,00	715,11
	Solid Surface	SS-DE0042N	644,00	779,24
	Evora Quartz Evora Granite	CO/GR-DE0042N	644,00	779,24
	Glass	GL-DE0042N	644,00	779,24
	Evora Ceramics Dekton	CE/LA-DE0042N	644,00	779,24
 semi-onderbouw	TopCore Fenix 10	TC/FE-SON-0042N	591,00	715,11
	Solid Wood	MH-SON-0042N	591,00	715,11

losse spoelbak

311042N 309,00 **373,89**

service-onderdelen

Zeefplug	240018	16,00	19,36
Overloopplaatje	240027	12,00	14,52
Magnadop	240034	13,00	15,73
Afvoerset	240031	33,00	39,93
Ruimtebesparende sifon	240060	15,00	18,15



**Voor alle Lanesto-accessoires (ook in rvs),
zie einde van dit hoofdstuk**



Spoelbak Lanesto Nordic 360 x 400 + 360 x 400



Spoelbak Lanesto Urban 180 x 400 Gun Metal, volledige onderbouw methode

Lanesto Urban 180 x 400 Gun Metal (611/641)

omschrijving

Voormaat: *vlakbouw* 60 mm (bij rvs 80 mm)
semi-onderbouw 80 mm
onderbouw 90 mm
 Minimale kastbreedte: 250 mm
 Compleet met korfplug en luxe wandoverloop.

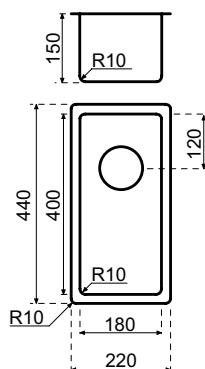

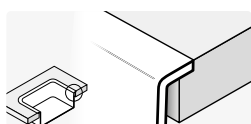
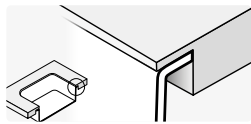
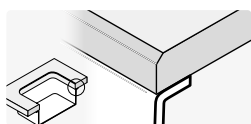
inbouwmethode	materiaal	bestelnr.	€ excl. btw	€ incl. btw
 vlakbouw	TopLaminate DecorTop Fenix 0.9	SDE-0611GM	644,00	779,24
	TopCore Fenix 10	TC/FE-VIB-0611GM	696,00	842,16
	Solid Surface	SS-DE0611GM	754,00	912,34
	Evora Quartz Evora Granite	CO/GR-DE0611GM	754,00	912,34
	Glass Inox	GL-DE0611GM	754,00	912,34
	Evora Ceramics Dekton	CE/LA-DE0611GM	754,00	912,34
 semi-onderbouw	Recht multiplex	HPL-OND-0641GM	968,00	1.171,28
	TopCore Fenix 10	TC/FE-SON-0611GM	696,00	842,16
	Solid Wood	MH-SON-0611GM	696,00	842,16
 onderbouw	TopCore Fenix 10	TC/FE-OND-0641GM	783,00	947,43
	Solid Surface	SS-OND-DE0641GM	836,00	1.011,56
	Solid Wood	MH-OND-0641GM	783,00	947,43
	Evora Quartz Evora Granite	CO/GR-OND-DE0641GM	941,00	1.138,61
	Glass	GL-OND-DE0641GM	941,00	1.138,61
	Evora Ceramics Dekton	CE/LA-OND-DE0641GM	941,00	1.138,61
losse spoelbak				
		311611GM	501,00	606,21
service-onderdelen				
	Zeefplug	881017	22,00	26,62
	Overloopplaatje	881006	17,00	20,57
	Afvoerset	881014	36,00	43,56
	Ruimtebesparende sifon	240060	15,00	18,15
accessoires				
	Pannerooster	300076	84,00	101,64





Spoelbak Lanesto Urban 340 x 400 Gun Metal, volledige onderbouw methode

Lanesto Urban 340 x 400 Gun Metal (612/642)

omschrijving

Voormaat: *vlakbouw* 60 mm (bij rvs 80 mm)
semi-onderbouw 80 mm
onderbouw 90 mm
 Minimale kastbreedte: 450 mm
 Compleet met korfplug en luxe wandoverloop.

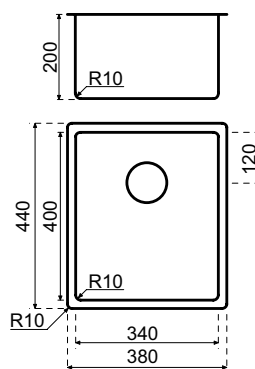

inbouwmethode	materiaal	bestelnr.	€ excl. btw	€ incl. btw
 vlakbouw	TopLaminate DecorTop Fenix 0.9	SDE-0612GM	671,00	811,91
	TopCore Fenix 10	TC/FE-VIB-0612GM	723,00	874,83
	Solid Surface	SS-DE0612GM	781,00	945,01
	Evora Quartz Evora Granite	CO/GR-DE0612GM	781,00	945,01
	Glass Inox	GL-DE0612GM	781,00	945,01
	Evora Ceramics Dekton	CE/LA-DE0612GM	781,00	945,01
 semi-onderbouw	Recht multiplex	HPL-OND-0642GM	995,00	1.203,95
	TopCore Fenix 10	TC/FE-SON-0612GM	723,00	874,83
	Solid Wood	MH-SON-0612GM	723,00	874,83
 onderbouw	TopCore Fenix 10	TC/FE-OND-0642GM	810,00	980,10
	Solid Surface	SS-OND-DE0642GM	863,00	1.044,23
	Solid Wood	MH-OND-0642GM	810,00	980,10
	Evora Quartz Evora Granite	CO/GR-OND-DE0642GM	968,00	1.171,28
	Glass	GL-OND-DE0642GM	968,00	1.171,28
	Evora Ceramics Dekton	CE/LA-OND-DE0642GM	968,00	1.171,28
losse spoelbak				
		311612GM	528,00	638,88
service-onderdelen				
	Zeefplug	881017	22,00	26,62
	Overloopplaatje	881006	17,00	20,57
	Afvoerset	881014	36,00	43,56
	Ruimtebesparende sifon	240060	15,00	18,15
accessoires				
	Pannerooster	300076	84,00	101,64
	Inzetbakje	311551GM	154,00	186,34

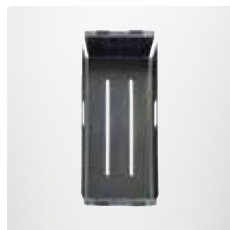



Spoelbak Lanesto Urban 400 x 400 Gun Metal, vlakbouw methode

Lanesto Urban 400 x 400 Gun Metal (613/643)

omschrijving

Voormaat: *vlakbouw* 60 mm (bij rvs 80 mm)
semi-onderbouw 80 mm
onderbouw 90 mm
 Minimale kastbreedte: 500 mm
 Compleet met korfplug en luxe wandoverloop.

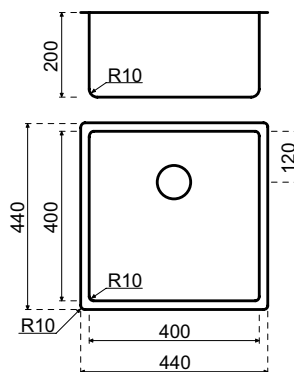

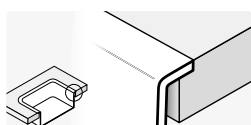
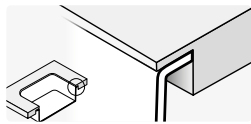
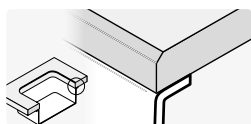
inbouwmethode	materiaal	bestelnr.	€ excl. btw	€ incl. btw
 vlakbouw	TopLaminate DecorTop Fenix 0.9	SDE-0613GM	687,00	831,27
	TopCore Fenix 10	TC/FE-VIB-0613GM	739,00	894,19
	Solid Surface	SS-DE0613GM	797,00	964,37
	Evora Quartz Evora Granite	CO/GR-DE0613GM	797,00	964,37
	Glass Inox	GL-DE0613GM	797,00	964,37
	Evora Ceramics Dekton	CE/LA-DE0613GM	797,00	964,37
 semi-onderbouw	Recht multiplex	HPL-OND-0643GM	1.011,00	1.223,31
	TopCore Fenix 10	TC/FE-SON-0613GM	739,00	894,19
	Solid Wood	MH-SON-0613GM	739,00	894,19
 onderbouw	TopCore Fenix 10	TC/FE-OND-0643GM	826,00	999,46
	Solid Surface	SS-OND-DE0643GM	879,00	1.063,59
	Solid Wood	MH-OND-0643GM	826,00	999,46
	Evora Quartz Evora Granite	CO/GR-OND-DE0643GM	984,00	1.190,64
	Glass	GL-OND-DE0643GM	984,00	1.190,64
	Evora Ceramics Dekton	CE/LA-OND-DE0643GM	984,00	1.190,64
losse spoelbak				
		311613GM	544,00	658,24
service-onderdelen				
	Zeefplug	881017	22,00	26,62
	Overloopplaatje	881006	17,00	20,57
	Afvoerset	881014	36,00	43,56
	Ruimtebesparende sifon	240060	15,00	18,15
accessoires				
	Pannerooster	300076	84,00	101,64
	Inzetbakje	311551GM	154,00	186,34
	Bodemrek	311560GM	75,00	90,75

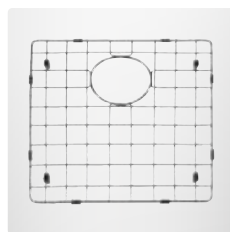
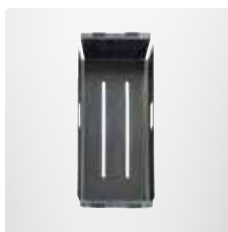

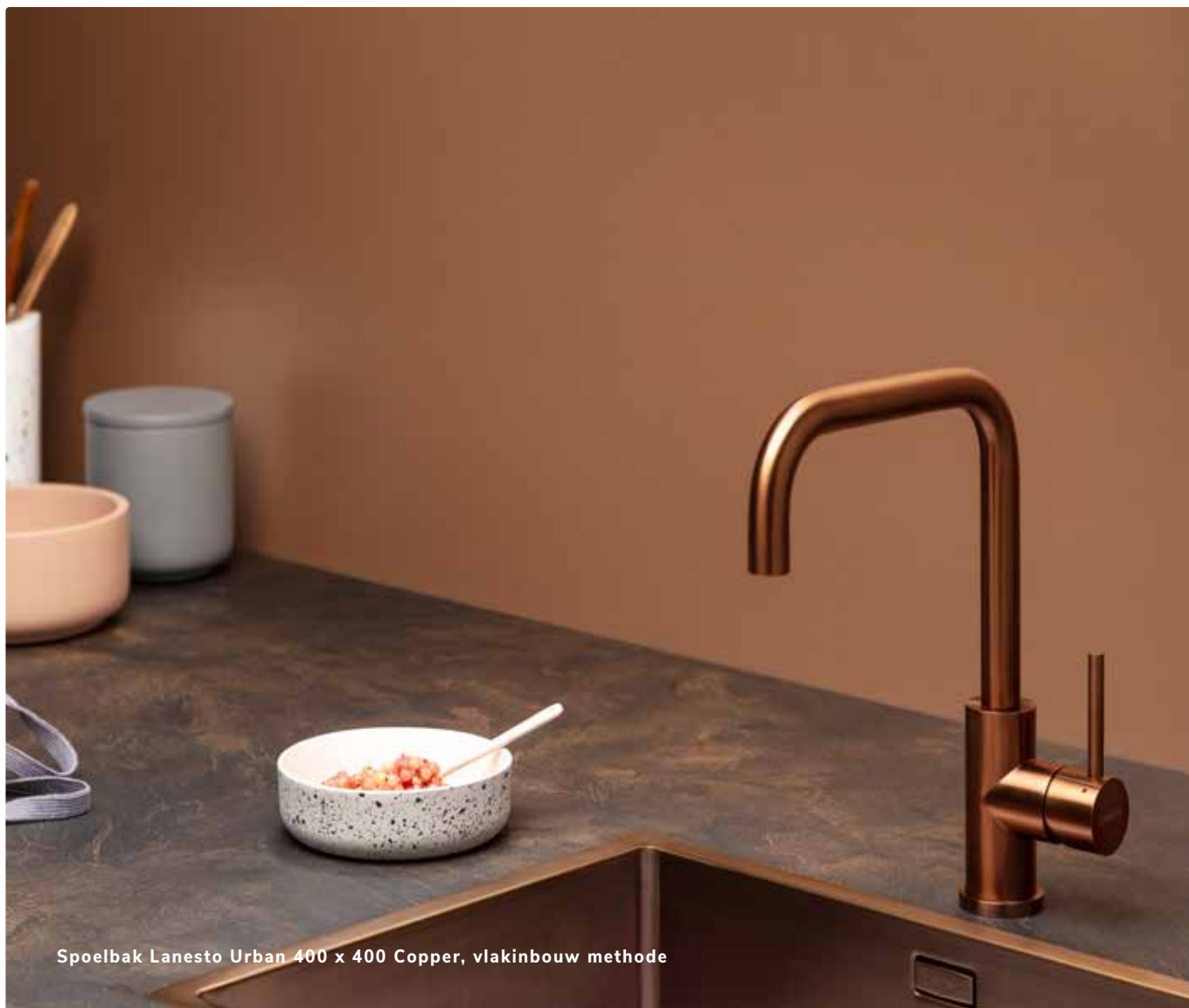

Spoelbak Lanesto Urban 400 x 400 Copper, vlakbouw methode

Lanesto Urban 400 x 400 Copper (613/643)

omschrijving

Voormaat: *vlakbouw* 60 mm (bij rvs 80 mm)
semi-onderbouw 80 mm
onderbouw 90 mm
 Minimale kastbreedte: 500 mm
 Compleet met korfplug en luxe wandoverloop.

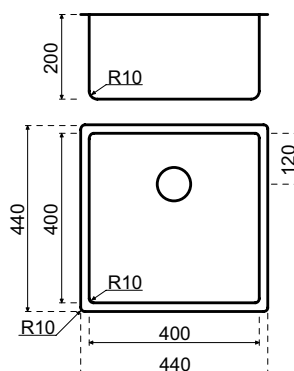

inbouwmethode	materiaal	bestelnr.	€ excl. btw	€ incl. btw
 vlakbouw	TopLaminate DecorTop Fenix 0.9	SDE-0613CP	687,00	831,27
	TopCore Fenix 10	TC/FE-VIB-0613CP	739,00	894,19
	Solid Surface	SS-DE0613CP	797,00	964,37
	Evora Quartz Evora Granite	CO/GR-DE0613CP	797,00	964,37
	Glass Inox	GL-DE0613CP	797,00	964,37
	Evora Ceramics Dekton	CE/LA-DE0613CP	797,00	964,37
 semi-onderbouw	Recht multiplex	HPL-OND-0643CP	1.011,00	1.223,31
	TopCore Fenix 10	TC/FE-SON-0613CP	739,00	894,19
	Solid Wood	MH-SON-0613CP	739,00	894,19
 onderbouw	TopCore Fenix 10	TC/FE-OND-0643CP	826,00	999,46
	Solid Surface	SS-OND-DE0643CP	879,00	1.063,59
	Solid Wood	MH-OND-0643CP	826,00	999,46
	Evora Quartz Evora Granite	CO/GR-OND-DE0643CP	984,00	1.190,64
	Glass	GL-OND-DE0643CP	984,00	1.190,64
	Evora Ceramics Dekton	CE/LA-OND-DE0643CP	984,00	1.190,64
losse spoelbak				
		311613CP	544,00	658,24
service-onderdelen				
	Zeefplug	881018	22,00	26,62
	Overloopplaatje	881007	17,00	20,57
	Afvoerset	881015	36,00	43,56
	Ruimtebesparende sifon	240060	15,00	18,15
accessoires				
	Pannerooster	300077	84,00	101,64
	Inzetbakje	311551CP	154,00	186,34
	Bodemrek	311560CP	75,00	90,75

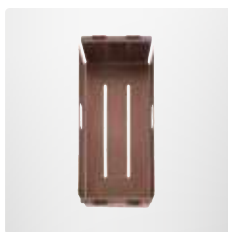



Spoelbak Lanesto Urban 400 x 400 Gold, semi-onderbouw methode

Lanesto Urban 400 x 400 Gold (613/643)

omschrijving

Voormaat: *vlakbouw* 60 mm (bij rvs 80 mm)
semi-onderbouw 80 mm
onderbouw 90 mm
 Minimale kastbreedte: 500 mm
 Compleet met korfplug en luxe wandoverloop.

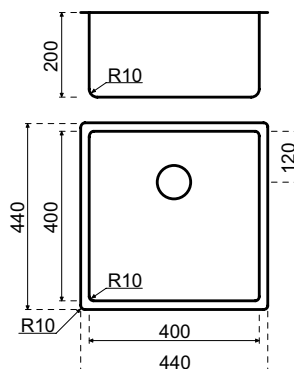

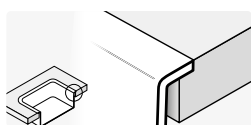
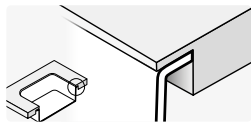
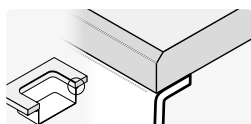
inbouwmethode	materiaal	bestelnr.	€ excl. btw	€ incl. btw
 vlakbouw	TopLaminate DecorTop Fenix 0.9	SDE-0613GO	687,00	831,27
	TopCore Fenix 10	TC/FE-VIB-0613GO	739,00	894,19
	Solid Surface	SS-DE0613GO	797,00	964,37
	Evora Quartz Evora Granite	CO/GR-DE0613GO	797,00	964,37
	Glass Inox	GL-DE0613GO	797,00	964,37
	Evora Ceramics Dekton	CE/LA-DE0613GO	797,00	964,37
 semi-onderbouw	Recht multiplex	HPL-OND-0643GO	1.011,00	1.223,31
	TopCore Fenix 10	TC/FE-SON-0613GO	739,00	894,19
	Solid Wood	MH-SON-0613GO	739,00	894,19
 onderbouw	TopCore Fenix 10	TC/FE-OND-0643GO	826,00	999,46
	Solid Surface	SS-OND-DE0643GO	879,00	1.063,59
	Solid Wood	MH-OND-0643GO	826,00	999,46
	Evora Quartz Evora Granite	CO/GR-OND-DE0643GO	984,00	1.190,64
	Glass	GL-OND-DE0643GO	984,00	1.190,64
	Evora Ceramics Dekton	CE/LA-OND-DE0643GO	984,00	1.190,64
losse spoelbak				
		311613GO	544,00	658,24
service-onderdelen				
	Zeefplug	881019	22,00	26,62
	Overloopplaatje	881008	17,00	20,57
	Afvoerset	881016	36,00	43,56
	Ruimtebesparende sifon	240060	15,00	18,15
accessoires				
	Pannerooster	300078	84,00	101,64
	Inzetbakje	311551GO	154,00	186,34
	Bodemrek	311560GO	75,00	90,75

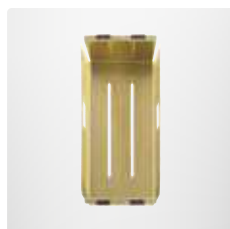



Spiegelbak Lanesto Urban 500 x 400 Gun Metal, volledige onderbouw methode

Lanesto Urban 500 x 400 Gun Metal (615/645)

omschrijving

Voormaat: *vlakbouw* 60 mm (bij rvs 80 mm)
semi-onderbouw 80 mm
onderbouw 90 mm
 Minimale kastbreedte: 600 mm
 Compleet met korfplug en luxe wandoverloop.

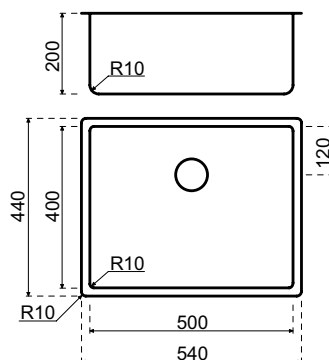

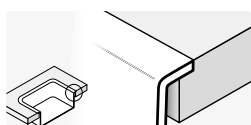
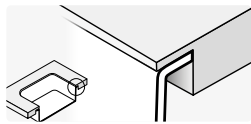
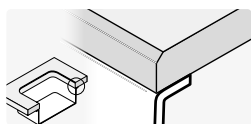
inbouwmethode	materiaal	bestelnr.	€ excl. btw	€ incl. btw
 vlakbouw	TopLaminate DecorTop Fenix 0.9	SDE-0615GM	769,00	930,49
	TopCore Fenix 10	TC/FE-VIB-0615GM	854,00	1.033,34
	Solid Surface	SS-DE0615GM	907,00	1.097,47
	Evora Quartz Evora Granite	CO/GR-DE0615GM	907,00	1.097,47
	Glass Inox	GL-DE0615GM	907,00	1.097,47
	Evora Ceramics Dekton	CE/LA-DE0615GM	907,00	1.097,47
 semi-onderbouw	Recht multiplex	HPL-OND-0645GM	1.039,00	1.257,19
	TopCore Fenix 10	TC/FE-SON-0615GM	854,00	1.033,34
	Solid Wood	MH-SON-0615GM	854,00	1.033,34
 onderbouw	TopCore Fenix 10	TC/FE-OND-0645GM	854,00	1.033,34
	Solid Surface	SS-OND-DE0645GM	907,00	1.097,47
	Solid Wood	MH-OND-0645GM	854,00	1.033,34
	Evora Quartz Evora Granite	CO/GR-OND-DE0645GM	1.122,00	1.357,62
	Glass	GL-OND-DE0645GM	1.122,00	1.357,62
	Evora Ceramics Dekton	CE/LA-OND-DE0645GM	1.122,00	1.357,62
losse spoelbak				
		311615GM	572,00	692,12
service-onderdelen				
	Zeefplug	881017	22,00	26,62
	Overloopplaatje	881006	17,00	20,57
	Afvoerset	881014	36,00	43,56
	Ruimtebesparende sifon	240060	15,00	18,15
accessoires				
	Pannerooster	300076	84,00	101,64
	Inzetbakje	311551GM	154,00	186,34
	Bodemrek	311561GM	85,00	102,85

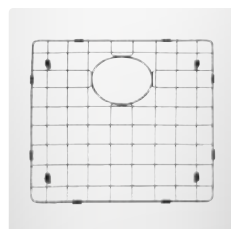

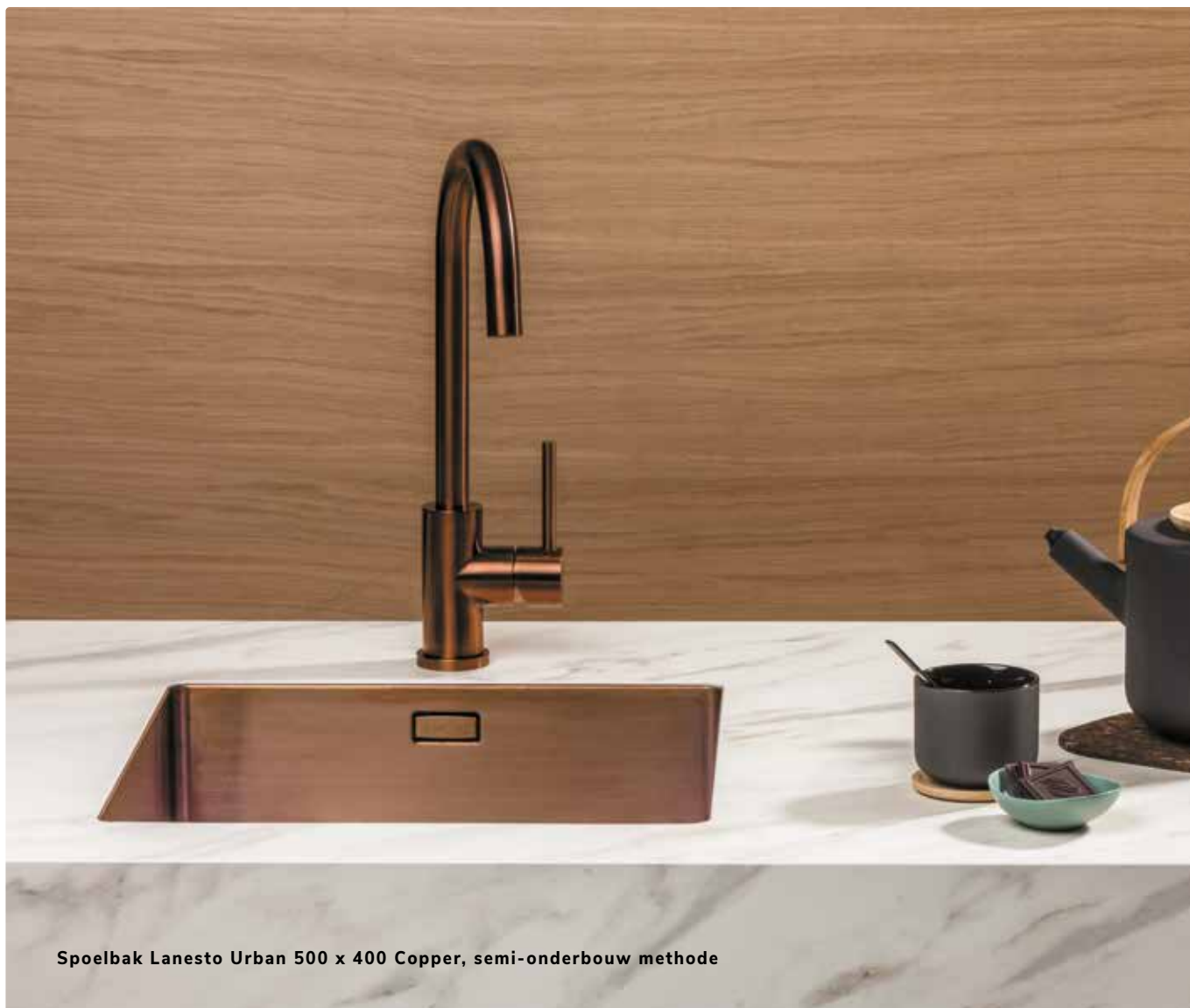

Spoelbak Lanesto Urban 500 x 400 Copper, semi-onderbouw methode

Lanesto Urban 500 x 400 Copper (615/645)

omschrijving

Voormaat: *vlakbouw* 60 mm (bij rvs 80 mm)
semi-onderbouw 80 mm
onderbouw 90 mm
 Minimale kastbreedte: 600 mm
 Compleet met korfplug en luxe wandoverloop.

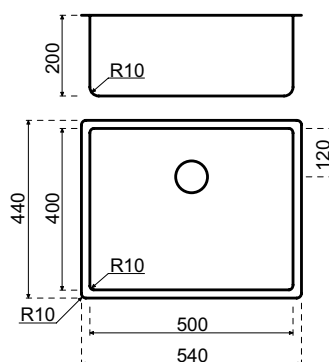
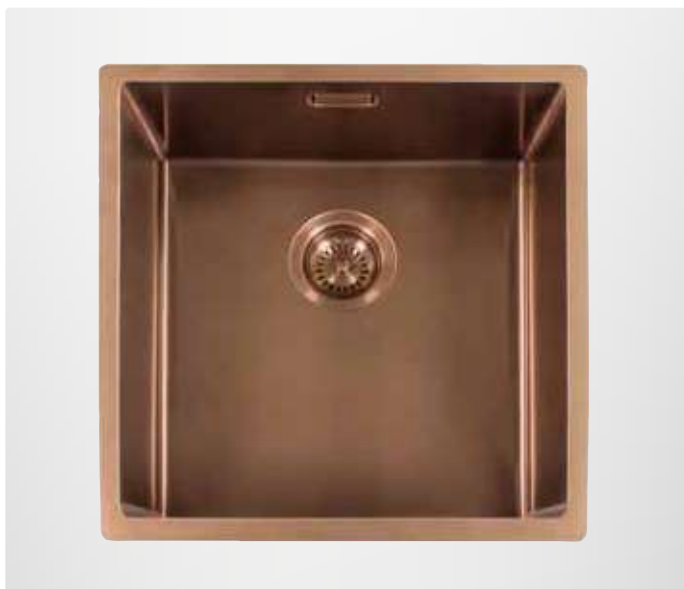

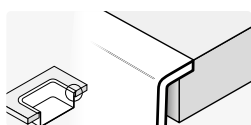
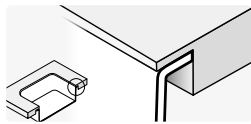
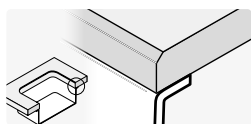
inbouwmethode	materiaal	bestelnr.	€ excl. btw	€ incl. btw
 vlakbouw	TopLaminate DecorTop Fenix 0.9	SDE-0615CP	769,00	930,49
	TopCore Fenix 10	TC/FE-VIB-0615CP	854,00	1.033,34
	Solid Surface	SS-DE0615CP	907,00	1.097,47
	Evora Quartz Evora Granite	CO/GR-DE0615CP	907,00	1.097,47
	Glass Inox	GL-DE0615CP	907,00	1.097,47
	Evora Ceramics Dekton	CE/LA-DE0615CP	907,00	1.097,47
 semi-onderbouw	Recht multiplex	HPL-OND-0645CP	1.039,00	1.257,19
	TopCore Fenix 10	TC/FE-SON-0615CP	854,00	1.033,34
	Solid Wood	MH-SON-0615CP	854,00	1.033,34
 onderbouw	TopCore Fenix 10	TC/FE-OND-0645CP	854,00	1.033,34
	Solid Surface	SS-OND-DE0645CP	907,00	1.097,47
	Solid Wood	MH-OND-0645CP	854,00	1.033,34
	Evora Quartz Evora Granite	CO/GR-OND-DE0645CP	1.122,00	1.357,62
	Glass	GL-OND-DE0645CP	1.122,00	1.357,62
	Evora Ceramics Dekton	CE/LA-OND-DE0645CP	1.122,00	1.357,62
losse spoelbak				
		311615CP	572,00	692,12
service-onderdelen				
	Zeefplug	881018	22,00	26,62
	Overloopplaatje	881007	17,00	20,57
	Afvoerset	881015	36,00	43,56
	Ruimtebesparende sifon	240060	15,00	18,15
accessoires				
	Pannerooster	300077	84,00	101,64
	Inzetbakje	311551CP	154,00	186,34
	Bodemrek	311561CP	85,00	102,85

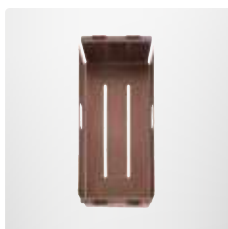

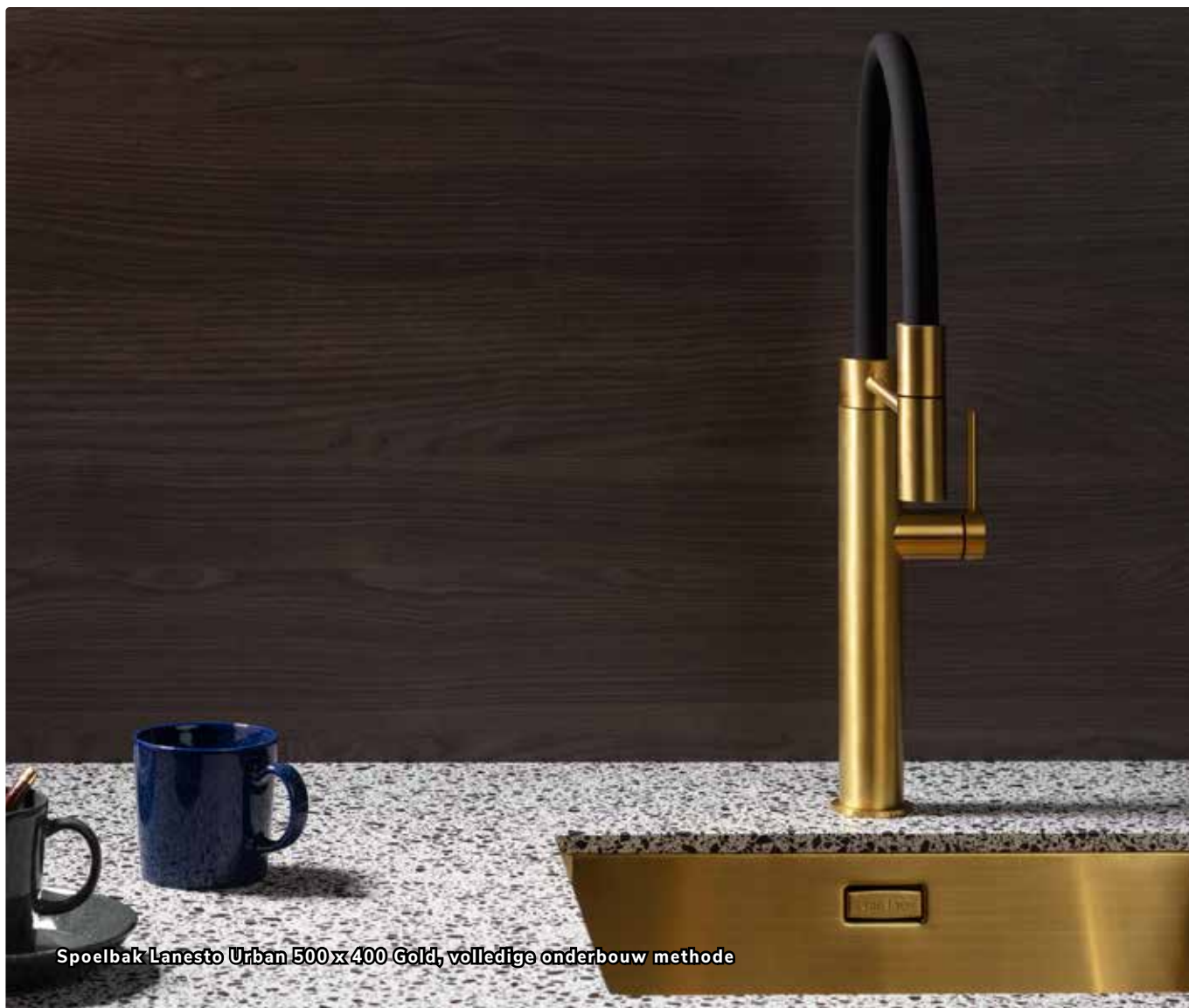

Spoelbak Lanesto Urban 500x400 Gold, volledige onderbouw methode

Lanesto Urban 500 x 400 Gold (615/645)

omschrijving

Voormaat: *vlakbouw* 60 mm (bij rvs 80 mm)
semi-onderbouw 80 mm
onderbouw 90 mm
 Minimale kastbreedte: 600 mm
 Compleet met korfplug en luxe wandoverloop.

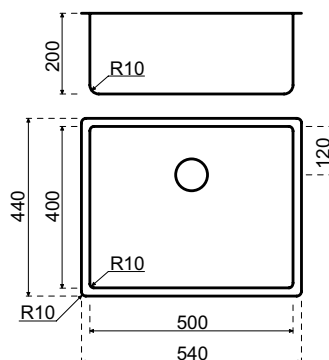

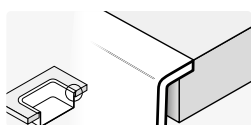
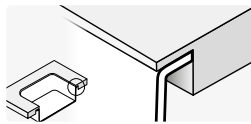
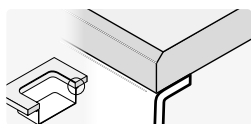
inbouwmethode	materiaal	bestelnr.	€ excl. btw	€ incl. btw
 vlakbouw	TopLaminate DecorTop Fenix 0.9	SDE-0615GO	769,00	930,49
	TopCore Fenix 10	TC/FE-VIB-0615GO	854,00	1.033,34
	Solid Surface	SS-DE0615GO	907,00	1.097,47
	Evora Quartz Evora Granite	CO/GR-DE0615GO	907,00	1.097,47
	Glass Inox	GL-DE0615GO	907,00	1.097,47
	Evora Ceramics Dekton	CE/LA-DE0615GO	907,00	1.097,47
 semi-onderbouw	Recht multiplex	HPL-OND-0645GO	1.039,00	1.257,19
	TopCore Fenix 10	TC/FE-SON-0615GO	854,00	1.033,34
	Solid Wood	MH-SON-0615GO	854,00	1.033,34
 onderbouw	TopCore Fenix 10	TC/FE-OND-0645GO	854,00	1.033,34
	Solid Surface	SS-OND-DE0645GO	907,00	1.097,47
	Solid Wood	MH-OND-0645GO	854,00	1.033,34
	Evora Quartz Evora Granite	CO/GR-OND-DE0645GO	1.122,00	1.357,62
	Glass	GL-OND-DE0645GO	1.122,00	1.357,62
	Evora Ceramics Dekton	CE/LA-OND-DE0645GO	1.122,00	1.357,62
losse spoelbak				
		311615GO	572,00	692,12
service-onderdelen				
	Zeefplug	881019	22,00	26,62
	Overloopplaatje	881008	17,00	20,57
	Afvoerset	881016	36,00	43,56
	Ruimtebesparende sifon	240060	15,00	18,15
accessoires				
	Pannerooster	300078	84,00	101,64
	Inzetbakje	311551GO	154,00	186,34
	Bodemrek	311561GO	85,00	102,85

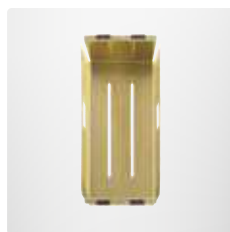



Spoelbak Lanesto Urban 340 x 400 + 180 x 400 Gun Metal, vlakbouw methode

Lanesto Urban 340 x 400 + 180 x 400 Gun Metal (618/648)

omschrijving

Voormaat: vlakbouw 60 mm (bij rvs 80 mm)
 semi-onderbouw 80 mm
 onderbouw 90 mm
 Minimale kastbreedte: 700 mm
 Compleet met korfplug en luxe wandoverloop.

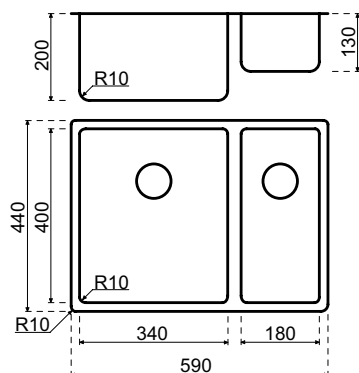

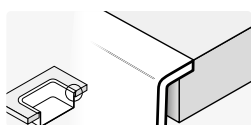
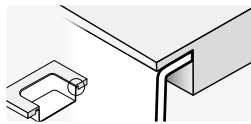
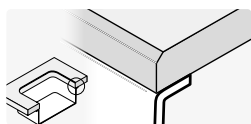
inbouwmethode	materiaal	bestelnr.	€ excl. btw	€ incl. btw
 vlakbouw	TopLaminate DecorTop Fenix 0.9	SDE-0618GM	1.065,00	1.288,65
	TopCore Fenix 10	TC/FE-VIB-0618GM	1.150,00	1.391,50
	Solid Surface	SS-DE0618GM	1.203,00	1.455,63
	Evora Quartz Evora Granite	CO/GR-DE0618GM	1.203,00	1.455,63
	Glass Inox	GL-DE0618GM	1.203,00	1.455,63
	Evora Ceramics Dekton	CE/LA-DE0618GM	1.203,00	1.455,63
 semi-onderbouw	Recht multiplex	HPL-OND-0648GM	1.335,00	1.615,35
	TopCore Fenix 10	TC/FE-SON-0618GM	1.150,00	1.391,50
	Solid Wood	MH-SON-0618GM	1.150,00	1.391,50
 onderbouw	TopCore Fenix 10	TC/FE-OND-0648GM	1.150,00	1.391,50
	Solid Surface	SS-OND-DE0648GM	1.203,00	1.455,63
	Solid Wood	MH-OND-0648GM	1.150,00	1.391,50
	Evora Quartz Evora Granite	CO/GR-OND-DE0648GM	1.418,00	1.715,78
	Glass	GL-OND-DE0648GM	1.418,00	1.715,78
	Evora Ceramics Dekton	CE/LA-OND-DE0648GM	1.418,00	1.715,78
losse spoelbak				
		311618GM	868,00	1.050,28
service-onderdelen				
	Zeefplug	881017	22,00	26,62
	Overloopplaatje	881006	17,00	20,57
	Afvoerset (2 bestellen)	881014	36,00	43,56
	Ruimtebesparende sifon	240070	26,00	31,46
accessoires				
	Pannerooster	300076	84,00	101,64
	Inzetbakje	311551GM	154,00	186,34



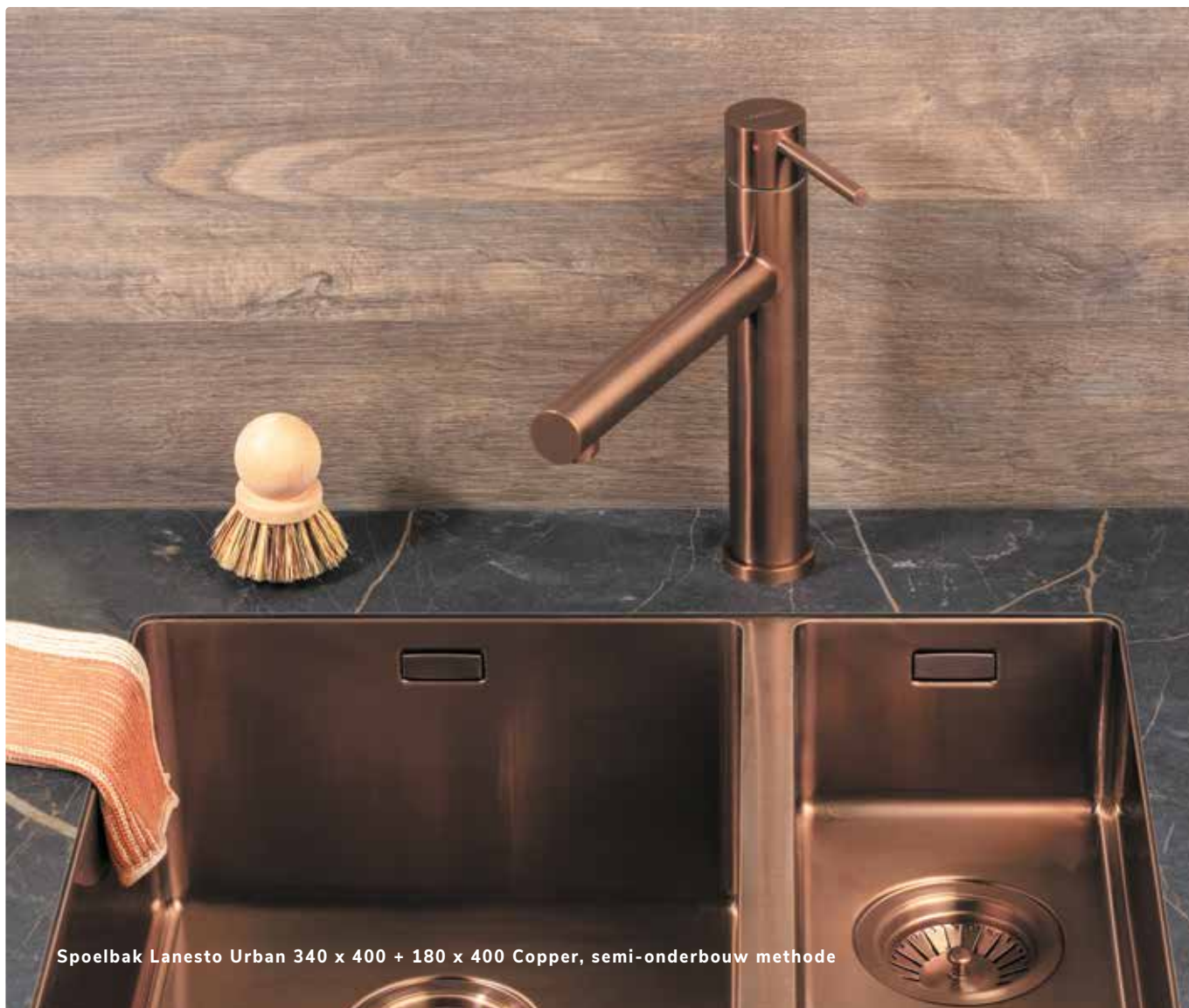

Spoelbak Lanesto Urban 340 x 400 + 180 x 400 Copper, semi-onderbouw methode

Lanesto Urban 340 x 400 + 180 x 400 Copper (618/648)

omschrijving

Voormaat: *vlakbouw* 60 mm (bij rvs 80 mm)
semi-onderbouw 80 mm
onderbouw 90 mm
 Minimale kastbreedte: 700 mm
 Compleet met korfplug en luxe wandoverloop.

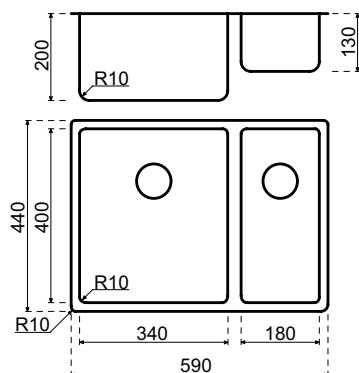

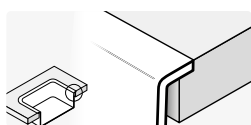
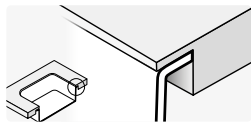
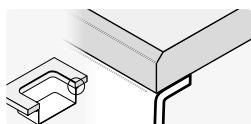
inbouwmethode	materiaal	bestelnr.	€ excl. btw	€ incl. btw
 vlakbouw	TopLaminate DecorTop Fenix 0.9	SDE-0618CP	1.065,00	1.288,65
	TopCore Fenix 10	TC/FE-VIB-0618CP	1.150,00	1.391,50
	Solid Surface	SS-DE0618CP	1.203,00	1.455,63
	Evora Quartz Evora Granite	CO/GR-DE0618CP	1.203,00	1.455,63
	Glass Inox	GL-DE0618CP	1.203,00	1.455,63
	Evora Ceramics Dekton	CE/LA-DE0618CP	1.203,00	1.455,63
 semi-onderbouw	Recht multiplex	HPL-OND-0648CP	1.335,00	1.615,35
	TopCore Fenix 10	TC/FE-SON-0618CP	1.150,00	1.391,50
	Solid Wood	MH-SON-0618CP	1.150,00	1.391,50
 onderbouw	TopCore Fenix 10	TC/FE-OND-0648CP	1.150,00	1.391,50
	Solid Surface	SS-OND-DE0648CP	1.203,00	1.455,63
	Solid Wood	MH-OND-0648CP	1.150,00	1.391,50
	Evora Quartz Evora Granite	CO/GR-OND-DE0648CP	1.418,00	1.715,78
	Glass	GL-OND-DE0648CP	1.418,00	1.715,78
	Evora Ceramics Dekton	CE/LA-OND-DE0648CP	1.418,00	1.715,78
losse spoelbak				
		311618CP	868,00	1.050,28
service-onderdelen				
	Zeefplug	881018	22,00	26,62
	Overloopplaatje	881007	17,00	20,57
	Afvoerset (2 bestellen)	881015	36,00	43,56
	Ruimtebesparende sifon	240070	26,00	31,46
accessoires				
	Pannerooster	300077	84,00	101,64
	Inzetbakje	311551CP	154,00	186,34

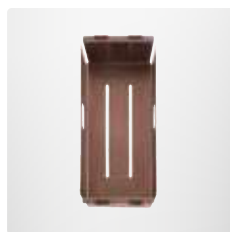



Spoelbak Lanesto Urban 340 x 400 + 180 x 400 Gold, vlakbouw methode

Lanesto Urban 340 x 400 + 180 x 400 Gold (618/648)

omschrijving

Voormaat: *vlakbouw* 60 mm (bij rvs 80 mm)
semi-onderbouw 80 mm
onderbouw 90 mm
 Minimale kastbreedte: 700 mm
 Compleet met korfplug en luxe wandoverloop.

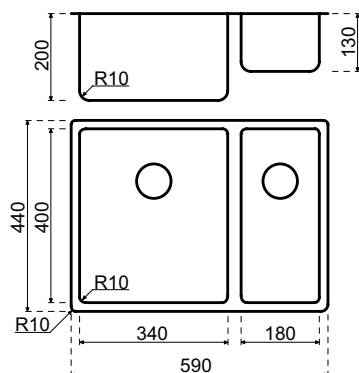

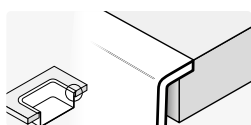
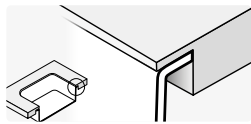
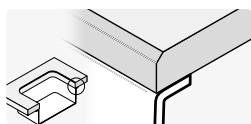
inbouwmethode	materiaal	bestelnr.	€ excl. btw	€ incl. btw
 vlakbouw	TopLaminate DecorTop Fenix 0.9	SDE-0618GO	1.065,00	1.288,65
	TopCore Fenix 10	TC/FE-VIB-0618GO	1.150,00	1.391,50
	Solid Surface	SS-DE0618GO	1.203,00	1.455,63
	Evora Quartz Evora Granite	CO/GR-DE0618GO	1.203,00	1.455,63
	Glass Inox	GL-DE0618GO	1.203,00	1.455,63
	Evora Ceramics Dekton	CE/LA-DE0618GO	1.203,00	1.455,63
 semi-onderbouw	Recht multiplex	HPL-OND-0648GO	1.335,00	1.615,35
	TopCore Fenix 10	TC/FE-SON-0618GO	1.150,00	1.391,50
	Solid Wood	MH-SON-0618GO	1.150,00	1.391,50
 onderbouw	TopCore Fenix 10	TC/FE-OND-0648GO	1.150,00	1.391,50
	Solid Surface	SS-OND-DE0648GO	1.203,00	1.455,63
	Solid Wood	MH-OND-0648GO	1.150,00	1.391,50
	Evora Quartz Evora Granite	CO/GR-OND-DE0648GO	1.418,00	1.715,78
	Glass	GL-OND-DE0648GO	1.418,00	1.715,78
	Evora Ceramics Dekton	CE/LA-OND-DE0648GO	1.418,00	1.715,78
losse spoelbak				
		311618GO	868,00	1.050,28
service-onderdelen				
	Zeefplug	881019	22,00	26,62
	Overloopplaatje	881008	17,00	20,57
	Afvoerset (2 bestellen)	881016	36,00	43,56
	Ruimtebesparende sifon	240060	15,00	18,15
accessoires				
	Pannerooster	300078	84,00	101,64
	Inzetbakje	311551GO	154,00	186,34

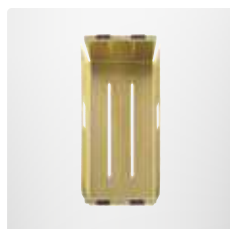

Lanesto Sogne 400 x 370 (608/628)

omschrijving



Voormaat: *vlakbouw* 80 mm
semi-onderbouw 80 mm
onderbouw 90 mm
 Minimale kastbreedte: 500 mm
 Cristadur spoelbak (85% kwarts), compleet met zwarte korfplug en luxe wandoverloop. Ook geschikt als opbouw spoelbak

Let op: ondersteuningsset verplicht bij vlakbouw in stenen werkbladen

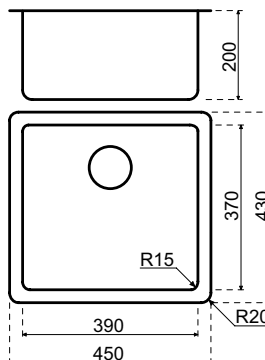

inbouwmethode	materiaal	bestelnr.	€ excl. btw	€ incl. btw
 vlakbouw	Evora Quartz Evora Granite	n.v.t.		
	Evora Ceramics Dekton	n.v.t.		
		n.v.t.		
		CO/GR-DE0608	760,00	919,60
 semi-onderbouw	Recht multiplex	HPL-OND-0628	974,00	1.178,54
	TopCore Fenix 10	TC/FE-SON-0608	702,00	849,42
	Solid Wood	MH-SON-0608	702,00	849,42
 onderbouw	TopCore Fenix 10	TC/FE-OND-0628	789,00	954,69
	Solid Surface	SS-OND-DE0628	842,00	1.018,82
	Solid Wood	MH-OND-0628	789,00	954,69
	Evora Quartz Evora Granite	CO/GR-OND-DE0628	947,00	1.145,87
	Glass	GL-OND-DE0628	947,00	1.145,87
	Evora Ceramics Dekton	CE/LA-OND-DE0628	947,00	1.145,87

losse spoelbak

311608 507,00 **613,47**

service-onderdelen

Zeefplug	240019	22,00	26,62
Overloopplaatje	240038	16,00	19,36
Afvoerset	240029	43,00	52,03
Ruimtebesparende sifon	240060	15,00	18,15
Ondersteuningsset	DIV-STEUN-GR	94,00	113,74

Lanesto Sogne 500 x 370 (610/630)

omschrijving



Voormaat: *vlakbouw* 80 mm
semi-onderbouw 80 mm
onderbouw 90 mm
 Minimale kastbreedte: 600 mm
 Cristadur spoelbak (85% kwarts), compleet met zwarte korfplug en luxe wandoverloop. Ook geschikt als opbouw spoelbak.

Let op: ondersteuningsset verplicht bij vlakbouw in stenen werkbladen

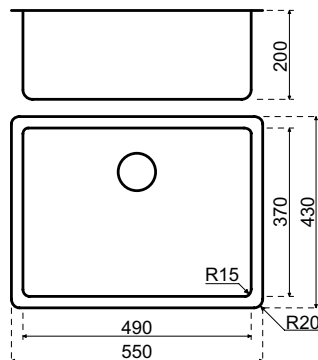

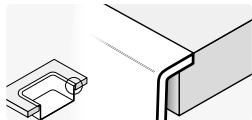
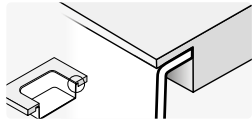
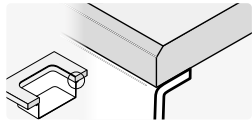
inbouwmethode	materiaal	bestelnr.	€ excl. btw	€ incl. btw
 vlakbouw	Evora Quartz Evora Granite	n.v.t.		
	Evora Ceramics Dekton	n.v.t.		
		n.v.t.		
		CO/GR-DE0610	853,00	1.032,13
 semi-onderbouw	Recht multiplex	HPL-OND-0630	985,00	1.191,85
	TopCore Fenix 10	TC/FE-SON-0610	800,00	968,00
	Solid Wood	MH-SON-0610	800,00	968,00
 onderbouw	TopCore Fenix 10	TC/FE-OND-0630	800,00	968,00
	Solid Surface	SS-OND-DE0630	853,00	1.032,13
	Solid Wood	MH-OND-0630	800,00	968,00
	Evora Quartz Evora Granite	CO/GR-OND-DE0630	1.068,00	1.292,28
	Glass	GL-OND-DE0630	1.068,00	1.292,28
	Evora Ceramics Dekton	CE/LA-OND-DE0630	1.068,00	1.292,28

losse spoelbak

311610 518,00 **626,78**

service-onderdelen

Zeefplug	240019	22,00	26,62
Overloopplaatje	240038	16,00	19,36
Afvoerset	240029	43,00	52,03
Ruimtebesparende sifon	240060	15,00	18,15
Ondersteuningsset	DIV-STEUN-GR	94,00	113,74

Corian 965

omschrijving

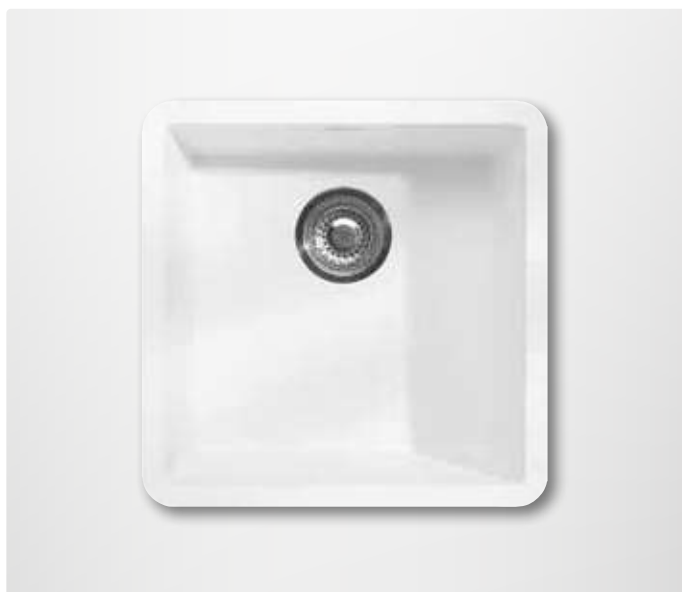

Voormaat: 90 mm
 Minimale kastbreedte: 500 mm
 Compleet met korfplug en wandoverloop

Let op: niet geschikt i.c.m. kokendwater(kraan)

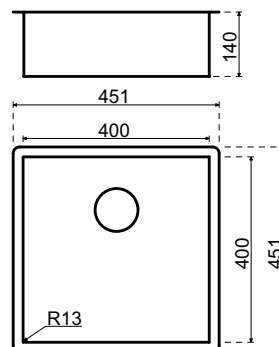

spoelbak alleen mogelijk in onderstaande kleuren



Glacier White

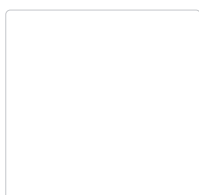

Designer White

inbouwmethode	kleur	bestelnr.	€ excl. btw	€ incl. btw
<p>naadloos verlijmd</p>	Glacier White	HM-CO965GW	1.281,00	1.550,01
	Designer White	HM-CO965DW	1.281,00	1.550,01

service-onderdelen

Ruimtebesparende sifon	240060	15,00	18,15
------------------------	--------	-------	--------------

Corian 970

omschrijving



Voormaat: 90 mm
 Minimale kastbreedte: 500 mm
 Compleet met korfplug en wandoverloop

Let op: niet geschikt i.c.m. kokendwater(kraan)

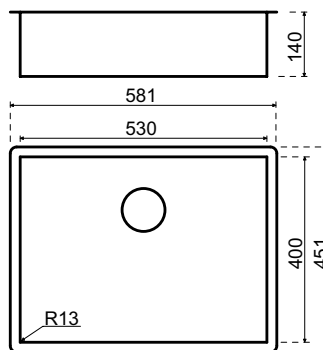

spoelbak alleen mogelijk in onderstaande kleuren



Glacier White

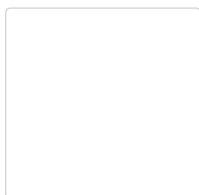

Designer White

inbouwmethode	kleur	bestelnr.	€ excl. btw	€ incl. btw
	Glacier White	HM-CO970GW	1.463,00	1.770,23
	Designer White	HM-CO970DW	1.463,00	1.770,23

naadloos verlijmd

service-onderdelen

Ruimtebesparende sifon	240060	15,00	18,15
------------------------	--------	-------	--------------



Spoelbak Fenix 500 x 400 Ghost White semi-onderbouw methode

Fenix 500 x 400

omschrijving



Voormaat: semi-onderbouw 90 mm
 onderbouw 90 mm
 Minimale kastbreedte: 600 mm
 Compleet met rvs powerplug, wandoverloop en sifon

Let op: niet geschikt i.c.m. kokendwater(kraan)

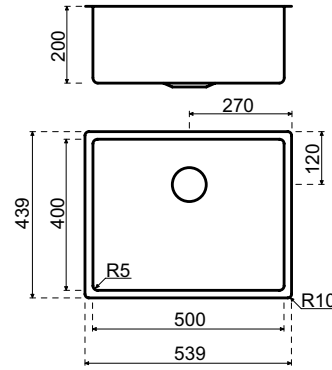

spoelbak alleen mogelijk in onderstaande kleuren



* Deze spoelbakken zijn niet op voorraad. Levertijd circa 6 weken

inbouwmethode	kleur	bestelnr.	€ excl. btw	€ incl. btw
 semi-onderbouw	Beige Arizona	FE-SON-5040-BEA	1.409,00	1.704,89
	Bold Black	FE-SON-5040-BOB	1.309,00	1.583,89
	Cast Iron	FE-SON-5040-CAI	1.309,00	1.583,89
	Castoro Ottawa	FE-SON-5040-CAO	1.409,00	1.704,89
	Forest Green	FE-SON-5040-FOG	1.409,00	1.704,89
	Ghost White	FE-SON-5040-GOW	1.309,00	1.583,89
	Gray Land	FE-SON-5040-GRL	1.409,00	1.704,89
	Night Blue	FE-SON-5040-NIB	1.409,00	1.704,89
	Pure Brown	FE-SON-5040-PUB	1.409,00	1.704,89
 onderbouw	Beige Arizona	FE-OND-5040-BEA	1.409,00	1.704,89
	Bold Black	FE-OND-5040-BOB	1.309,00	1.583,89
	Cast Iron	FE-OND-5040-CAI	1.309,00	1.583,89
	Castoro Ottawa	FE-OND-5040-CAO	1.409,00	1.704,89
	Forest Green	FE-OND-5040-FOG	1.409,00	1.704,89
	Ghost White	FE-OND-5040-GOW	1.309,00	1.583,89
	Gray Land	FE-OND-5040-GRL	1.409,00	1.704,89
	Night Blue	FE-OND-5040-NIB	1.409,00	1.704,89
	Pure Brown	FE-OND-5040-PUB	1.409,00	1.704,89

service-onderdelen

Ruimtebesparende sifon	240060	15,00	18,15
------------------------	--------	-------	--------------

Lanesto Stone 450 vlakke bodem

omschrijving



Voormaat: *in verstek* 90 mm
onderbouw 90 mm
 Minimale kastbreedte: 500 mm
 Stenen spoelbak compleet met korfplug en wandoverloop. Zonder afschot.
 Verkrijgbaar in alle bladkleuren.

Geschikt i.c.m. kokendwaterkraan m.u.v. de uitvoering in composiet.
 Ondersteuningsset verplicht bij montage.

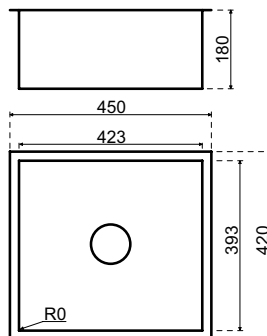

inbouwmethode	materiaal	bestelnr.	€ excl. btw	€ incl. btw
 in verstek	Evora Quartz	CO-4542VERSTEK	1.905,00	2.305,05
	Evora Granite	GR12-4542VERSTEK	1.905,00	2.305,05
	Evora Ceramics	CER-4542VERSTEK	1.905,00	2.305,05
	Dekton	DE-4542VERSTEK	1.905,00	2.305,05
 onderbouw	Evora Quartz	CO-4542STEEN	1.330,00	1.609,30
	Evora Granite	GR12-4542STEEN	1.330,00	1.609,30
	Evora Ceramics	CER-4542STEEN	1.330,00	1.609,30
	Dekton	DE-4542STEEN	1.330,00	1.609,30

Deze spoelbak is ook te combineren met een pvd-afvoerset.
 Deze dient u extra mee te bestellen (zie service-onderdelen hieronder).

losse spoelbak



xx-4542LOS 890,00 **1.076,90**

service-onderdelen

Zeefplug	240018	16,00	19,36
Overloopplaatje	240027	12,00	14,52
Magnadop	240034	13,00	15,73
Afvoerset RVS	240031	33,00	39,93
Afvoerset Gun Metal	240039GM	62,00	75,02
Afvoerset Copper	240039CP	62,00	75,02
Afvoerset Gold	240039GO	62,00	75,02
Ruimtebesparende sifon	240060	15,00	18,15
Ondersteuningsset	DIV-STEUN-GR	94,00	113,74

Lanesto Stone 450 envelopbodem

omschrijving



Voormaat: *in verstek* 90 mm
onderbouw 90 mm
 Minimale kastbreedte: 500 mm
 Stenen spoelbak compleet met korfplug en wandoverloop
 Verkrijgbaar in alle bladkleuren.

Geschikt i.c.m. kokendwaterkraan m.u.v. de uitvoering in composiet.
 Ondersteuningsset verplicht bij montage.

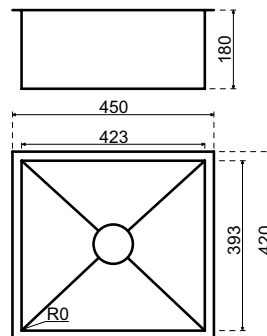

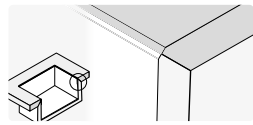
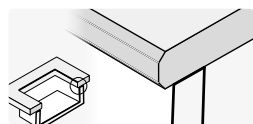
inbouwmethode	materiaal	bestelnr.	€ excl. btw	€ incl. btw
 in verstek	Evora Quartz	CO-4542EVERSTEK	2.105,00	2.547,05
	Evora Granite	GR12-4542EVERSTEK	2.105,00	2.547,05
	Evora Ceramics	CER-4542EVERSTEK	2.105,00	2.547,05
	Dekton	DE-4542EVERSTEK	2.105,00	2.547,05
 onderbouw	Evora Quartz	CO-4542ESTEEN	1.530,00	1.851,30
	Evora Granite	GR12-4542ESTEEN	1.530,00	1.851,30
	Evora Ceramics	CER-4542ESTEEN	1.530,00	1.851,30
	Dekton	DE-4542ESTEEN	1.530,00	1.851,30

Deze spoelbak is ook te combineren met een pvd-afvoerset.
 Deze dient u extra mee te bestellen (zie service-onderdelen hieronder).

losse spoelbak



xx-4542ELOS 1.090,00 **1.318,90**

service-onderdelen

Zeefplug	240018	16,00	19,36
Overloopplaatje	240027	12,00	14,52
Magnadop	240034	13,00	15,73
Afvoerset RVS	240031	33,00	39,93
Afvoerset Gun Metal	240039GM	62,00	75,02
Afvoerset Copper	240039CP	62,00	75,02
Afvoerset Gold	240039GO	62,00	75,02
Ruimtebesparende sifon	240060	15,00	18,15
Ondersteuningsset	DIV-STEUN-GR	94,00	113,74

Lanesto Stone 500 vlakke bodem

omschrijving



Voormaat: *in verstek* 90 mm
onderbouw 90 mm
 Minimale kastbreedte: 600 mm
 Stenen spoelbak compleet met korfplug en wandoverloop. Zonder afschot.
 Verkrijgbaar in alle bladkleuren.

Geschikt i.c.m. kokendwaterkraan m.u.v. de uitvoering in composiet.
 Ondersteuningsset verplicht bij montage.

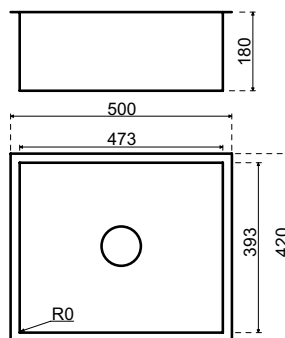

inbouwmethode	materiaal	bestelnr.	€ excl. btw	€ incl. btw
 in verstek	Evora Quartz	CO-5042VERSTEK	2.076,00	2.511,96
	Evora Granite	GR12-5042VERSTEK	2.076,00	2.511,96
	Evora Ceramics	CER-5042VERSTEK	2.076,00	2.511,96
	Dekton	DE-5042VERSTEK	2.076,00	2.511,96
 onderbouw	Evora Quartz	CO-5042STEEN	1.481,00	1.792,01
	Evora Granite	GR12-5042STEEN	1.481,00	1.792,01
	Evora Ceramics	CER-5042STEEN	1.481,00	1.792,01
	Dekton	DE-5042STEEN	1.481,00	1.792,01

Deze spoelbak is ook te combineren met een pvd-afvoerset.
 Deze dient u extra mee te bestellen (zie service-onderdelen hieronder).

losse spoelbak



xx-5042LOS 931,00 **1.126,51**

service-onderdelen

Zeefplug	240018	16,00	19,36
Overloopplaatje	240027	12,00	14,52
Magnadop	240034	13,00	15,73
Afvoerset RVS	240031	33,00	39,93
Afvoerset Gun Metal	240039GM	62,00	75,02
Afvoerset Copper	240039CP	62,00	75,02
Afvoerset Gold	240039GO	62,00	75,02
Ruimtebesparende sifon	240060	15,00	18,15
Ondersteuningsset	DIV-STEUN-GR	94,00	113,74

Lanesto Stone 500 envelopbodem

omschrijving



Voormaat: *in verstek* 90 mm
onderbouw 90 mm
 Minimale kastbreedte: 600 mm
 Stenen spoelbak compleet met korfplug en wandoverloop
 Verkrijgbaar in alle bladkleuren.

Geschikt i.c.m. kokendwaterkraan m.u.v. de uitvoering in composiet.
 Ondersteuningsset verplicht bij montage.

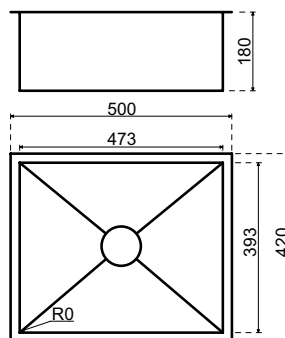

inbouwmethode	materiaal	bestelnr.	€ excl. btw	€ incl. btw
 in verstek	Evora Quartz	CO-5042EVERSTEK	2.276,00	2.753,96
	Evora Granite	GR12-5042EVERSTEK	2.276,00	2.753,96
	Evora Ceramics	CER-5042EVERSTEK	2.276,00	2.753,96
	Dekton	DE-5042EVERSTEK	2.276,00	2.753,96
 onderbouw	Evora Quartz	CO-5042ESTEEN	1.681,00	2.034,01
	Evora Granite	GR12-5042ESTEEN	1.681,00	2.034,01
	Evora Ceramics	CER-5042ESTEEN	1.681,00	2.034,01
	Dekton	DE-5042ESTEEN	1.681,00	2.034,01

Deze spoelbak is ook te combineren met een pvd-afvoerset.
 Deze dient u extra mee te bestellen (zie service-onderdelen hieronder).

losse spoelbak



xx-5042ELOS 1.131,00 **1.368,51**

service-onderdelen

Zeefplug	240018	16,00	19,36
Overloopplaatje	240027	12,00	14,52
Magnadop	240034	13,00	15,73
Afvoerset RVS	240031	33,00	39,93
Afvoerset Gun Metal	240039GM	62,00	75,02
Afvoerset Copper	240039CP	62,00	75,02
Afvoerset Gold	240039GO	62,00	75,02
Ruimtebesparende sifon	240060	15,00	18,15
Ondersteuningsset	DIV-STEUN-GR	94,00	113,74

Lanesto Stone 550 vlakke bodem

omschrijving



Voormaat: *in verstek* 90 mm
onderbouw 90 mm
 Minimale kastbreedte: 600 mm
 Stenen spoelbak compleet met korfplug en wandoverloop. Zonder afschot.
 Verkrijgbaar in alle bladkleuren.

Geschikt i.c.m. kokendwaterkraan m.u.v. de uitvoering in composiet.
 Ondersteuningsset verplicht bij montage.

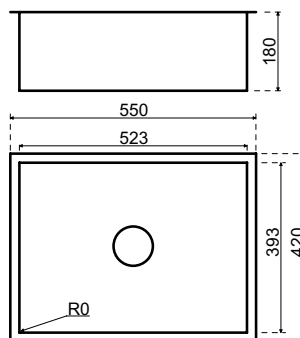

inbouwmethode	materiaal	bestelnr.	€ excl. btw	€ incl. btw
 in verstek	Evora Quartz	CO-5542VERSTEK	2.115,00	2.559,15
	Evora Granite	GR12-5542VERSTEK	2.115,00	2.559,15
	Evora Ceramics	CER-5542VERSTEK	2.115,00	2.559,15
	Dekton	DE-5542VERSTEK	2.115,00	2.559,15
 onderbouw	Evora Quartz	CO-5542STEEN	1.520,00	1.839,20
	Evora Granite	GR12-5542STEEN	1.520,00	1.839,20
	Evora Ceramics	CER-5542STEEN	1.520,00	1.839,20
	Dekton	DE-5542STEEN	1.520,00	1.839,20

Deze spoelbak is ook te combineren met een pvd-afvoerset.
 Deze dient u extra mee te bestellen (zie service-onderdelen hieronder).

losse spoelbak



xx-5542LOS 970,00 **1.173,70**

service-onderdelen

Zeefplug	240018	16,00	19,36
Overloopplaatje	240027	12,00	14,52
Magnadop	240034	13,00	15,73
Afvoerset RVS	240031	33,00	39,93
Afvoerset Gun Metal	240039GM	62,00	75,02
Afvoerset Copper	240039CP	62,00	75,02
Afvoerset Gold	240039GO	62,00	75,02
Ruimtebesparende sifon	240060	15,00	18,15
Ondersteuningsset	DIV-STEUN-GR	94,00	113,74

Lanesto Stone 550 envelopbodem

omschrijving



Voormaat: *in verstek* 90 mm
onderbouw 90 mm
 Minimale kastbreedte: 600 mm
 Stenen spoelbak compleet met korfplug en wandoverloop
 Verkrijgbaar in alle bladkleuren.

Geschikt i.c.m. kokendwaterkraan m.u.v. de uitvoering in composiet.
 Ondersteuningsset verplicht bij montage.

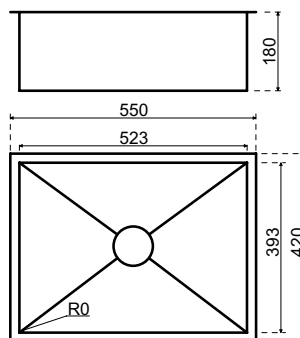

inbouwmethode	materiaal	bestelnr.	€ excl. btw	€ incl. btw
 in verstek	Evora Quartz	CO-5542EVERSTEK	2.315,00	2.801,15
	Evora Granite	GR12-5542EVERSTEK	2.315,00	2.801,15
	Evora Ceramics	CER-5542EVERSTEK	2.315,00	2.801,15
	Dekton	DE-5542EVERSTEK	2.315,00	2.801,15
 onderbouw	Evora Quartz	CO-5542ESTEEN	1.720,00	2.081,20
	Evora Granite	GR12-5542ESTEEN	1.720,00	2.081,20
	Evora Ceramics	CER-5542ESTEEN	1.720,00	2.081,20
	Dekton	DE-5542ESTEEN	1.720,00	2.081,20

Deze spoelbak is ook te combineren met een pvd-afvoerset.
 Deze dient u extra mee te bestellen (zie service-onderdelen hieronder).

losse spoelbak



xx-5542ELOS 1.170,00 **1.415,70**

service-onderdelen

Zeefplug	240018	16,00	19,36
Overloopplaatje	240027	12,00	14,52
Magnadop	240034	13,00	15,73
Afvoerset RVS	240031	33,00	39,93
Afvoerset Gun Metal	240039GM	62,00	75,02
Afvoerset Copper	240039CP	62,00	75,02
Afvoerset Gold	240039GO	62,00	75,02
Ruimtebesparende sifon	240060	15,00	18,15
Ondersteuningsset	DIV-STEUN-GR	94,00	113,74

Lanesto Idro 400 x 400

omschrijving



Voormaat: *in verstek* 90 mm
onderbouw 90 mm
 Minimale kastbreedte: 500 mm

Stenen spoelbak compleet met korfplug en wandoverloop.
 De bodem van de spoelbak is van rvs.
 Verkrijgbaar in alle bladkleuren.

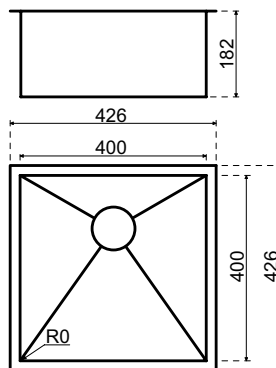

inbouwmethode	materiaal	bestelnr.	€ excl. btw	€ incl. btw
 in verstek	Evora Quartz	CO-400400SV	1.848,00	2.236,08
	Evora Granite	GR12-400400SV	1.848,00	2.236,08
	Evora Ceramics	CER-400400SV	1.848,00	2.236,08
	Dekton	DE-400400SV	1.848,00	2.236,08
 onderbouw	Evora Quartz	CO-400400S	1.273,00	1.540,33
	Evora Granite	GR12-400400S	1.273,00	1.540,33
	Evora Ceramics	CER-400400S	1.273,00	1.540,33
	Dekton	DE-400400S	1.273,00	1.540,33
 naadloos verlijmd	Solid Surface	HM-400400S	1.814,00	2.194,94

losse spoelbak



xx-400400SLOS

833,00

1.007,93

service-onderdelen

Zeefplug	240018	16,00	19,36
Overloopplaatje	240027	12,00	14,52
Afvoerset	240031	33,00	39,93
Ruimtebesparende sifon	240060	15,00	18,15
Ondersteuningsset	DIV-STEUN-GR	94,00	113,74

Lanesto Idro 400 x 400 - Gun Metal

omschrijving



Voormaat: *in verstek* 90 mm
onderbouw 90 mm
 Minimale kastbreedte: 500 mm

Stenen spoelbak compleet met korfplug en wandoverloop.
 De bodem van de spoelbak is Gun Metal.
 Verkrijgbaar in alle bladkleuren.

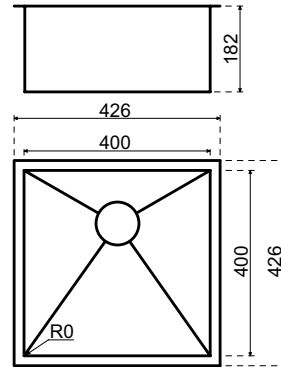

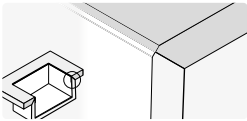
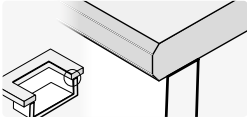
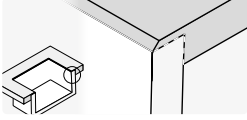
inbouwmethode	materiaal	bestelnr.	€ excl. btw	€ incl. btw
 in verstek	Evora Quartz	CO-400400GMSV	1.523,00	1.842,83
	Evora Granite	GR12-400400GMSV	1.523,00	1.842,83
	Evora Ceramics	CER-400400GMSV	1.523,00	1.842,83
	Dekton	DE-400400GMSV	1.523,00	1.842,83
 onderbouw	Evora Quartz	CO-400400GMS	1.523,00	1.842,83
	Evora Granite	GR12-400400GMS	1.523,00	1.842,83
	Evora Ceramics	CER-400400GMS	1.523,00	1.842,83
	Dekton	DE-400400GMS	1.523,00	1.842,83
 naadloos verlijmd	Solid Surface	HM-400400GMS	2.064,00	2.497,44

losse spoelbak



xx-400400GMSLOS 1.083,00 **1.310,43**

service-onderdelen

Zeefplug	240036GM	34,00	41,14
Overloopplaatje	240048	16,00	19,36
Afvoerset	240039GM	62,00	75,02
Ruimtebesparende sifon	240060	15,00	18,15
Ondersteuningsset	DIV-STEUN-GR	94,00	113,74

Lanesto Idro 400 x 400 - Copper

omschrijving



Voormaat: *in verstek* 90 mm
onderbouw 90 mm
 Minimale kastbreedte: 500 mm

Stenen spoelbak compleet met korfplug en wandoverloop.
 De bodem van de spoelbak is Copper
 Verkrijgbaar in alle bladkleuren.

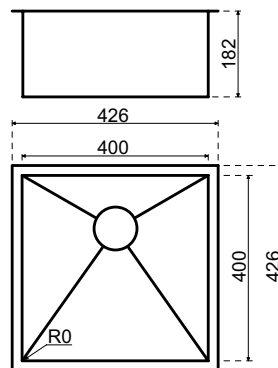

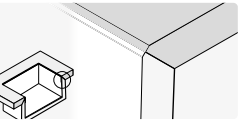
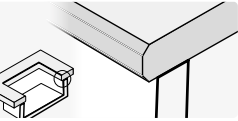
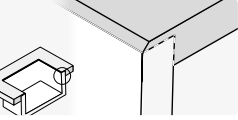
inbouwmethode	materiaal	bestelnr.	€ excl. btw	€ incl. btw
 in verstek	Evora Quartz	CO-400400CPSV	1.523,00	1.842,83
	Evora Granite	GR12-400400CPSV	1.523,00	1.842,83
	Evora Ceramics	CER-400400CPSV	1.523,00	1.842,83
	Dekton	DE-400400CPSV	1.523,00	1.842,83
 onderbouw	Evora Quartz	CO-400400CPS	1.523,00	1.842,83
	Evora Granite	GR12-400400CPS	1.523,00	1.842,83
	Evora Ceramics	CER-400400CPS	1.523,00	1.842,83
	Dekton	DE-400400CPS	1.523,00	1.842,83
 naadloos verlijmd	Solid Surface	HM-400400CPS	2.064,00	2.497,44

losse spoelbak



xx-400400CPSLOS 1.083,00 **1.310,43**

service-onderdelen

Zeefplug	240036CP	34,00	41,14
Overloopplaatje	240047	16,00	19,36
Afvoerset	240039CP	62,00	75,02
Ruimtebesparende sifon	240060	15,00	18,15
Ondersteuningsset	DIV-STEUN-GR	94,00	113,74

Lanesto Idro 400 x 400 - Gold

omschrijving



Voormaat: *in verstek* 90 mm
onderbouw 90 mm
 Minimale kastbreedte: 500 mm

Stenen spoelbak compleet met korfplug en wandoverloop.
 De bodem van de spoelbak is Gold.
 Verkrijgbaar in alle bladkleuren.

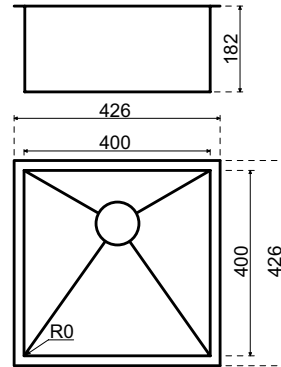

inbouwmethode	materiaal	bestelnr.	€ excl. btw	€ incl. btw
 in verstek	Evora Quartz	CO-400400GOSV	1.523,00	1.842,83
	Evora Granite	GR12-400400GOSV	1.523,00	1.842,83
	Evora Ceramics	CER-400400GOSV	1.523,00	1.842,83
	Dekton	DE-400400GOSV	1.523,00	1.842,83
 onderbouw	Evora Quartz	CO-400400GOS	1.523,00	1.842,83
	Evora Granite	GR12-400400GOS	1.523,00	1.842,83
	Evora Ceramics	CER-400400GOS	1.523,00	1.842,83
	Dekton	DE-400400GOS	1.523,00	1.842,83
 naadloos verlijmd	Solid Surface	HM-400400GOS	2.064,00	2.497,44

losse spoelbak



xx-400400GOSLOS 1.083,00 **1.310,43**

service-onderdelen

Zeefplug	240036GO	34,00	41,14
Overloopplaatje	240049	16,00	19,36
Afvoerset	240039GO	62,00	75,02
Ruimtebesparende sifon	240060	15,00	18,15
Ondersteuningsset	DIV-STEUN-GR	94,00	113,74

Lanesto Idro 500 x 400

omschrijving



Voormaat: *in verstek* 90 mm
onderbouw 90 mm
 Minimale kastbreedte: 600 mm

Stenen spoelbak compleet met korfplug en wandoverloop.
 De bodem van de spoelbak is van rvs.
 Verkrijgbaar in alle bladkleuren.

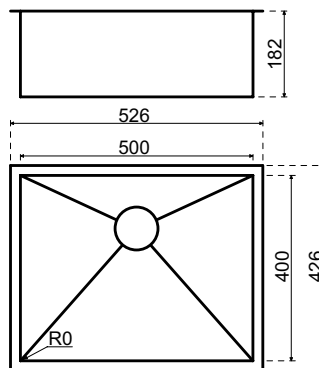

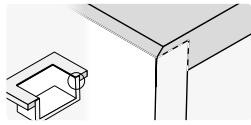
inbouwmethode	materiaal	bestelnr.	€ excl. btw	€ incl. btw
 in verstek	Evora Quartz	CO-500400SV	2.010,00	2.432,10
	Evora Granite	GR12-500400SV	2.010,00	2.432,10
	Evora Ceramics	CER-500400SV	2.010,00	2.432,10
	Dekton	DE-500400SV	2.010,00	2.432,10
 onderbouw	Evora Quartz	CO-500400S	1.415,00	1.712,15
	Evora Granite	GR12-500400S	1.415,00	1.712,15
	Evora Ceramics	CER-500400S	1.415,00	1.712,15
	Dekton	DE-500400S	1.415,00	1.712,15
 naadloos verlijmd	Solid Surface	HM-500400s	1.872,00	2.265,12

losse spoelbak



xx-500400SLOS

865,00

1.046,65

service-onderdelen

Zeefplug	240018	16,00	19,36
Overloopplaatje	240027	12,00	14,52
Afvoerset	240031	33,00	39,93
Ruimtebesparende sifon	240060	15,00	18,15
Ondersteuningsset	DIV-STEUN-GR	94,00	113,74

Lanesto Idro 500 x 400 - Gun Metal

omschrijving



Voormaat: *in verstek* 90 mm
onderbouw 90 mm
 Minimale kastbreedte: 600 mm

Stenen spoelbak compleet met korfplug en wandoverloop.
 De bodem van de spoelbak is Gun Metal
 Verkrijgbaar in alle bladkleuren.

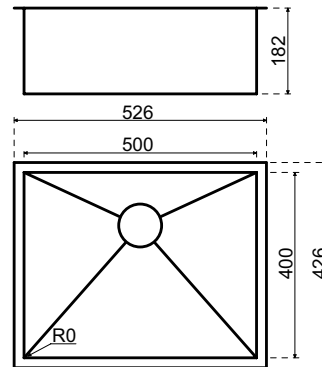

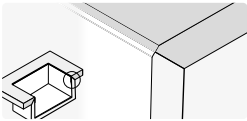
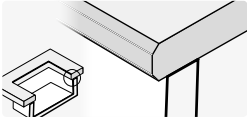
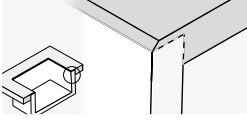
inbouwmethode	materiaal	bestelnr.	€ excl. btw	€ incl. btw
 in verstek	Evora Quartz	CO-500400GMSV	1.665,00	2.014,65
	Evora Granite	GR12-500400GMSV	1.665,00	2.014,65
	Evora Ceramics	CER-500400GMSV	1.665,00	2.014,65
	Dekton	DE-500400GMSV	1.665,00	2.014,65
 onderbouw	Evora Quartz	CO-500400GMS	1.665,00	2.014,65
	Evora Granite	GR12-500400GMS	1.665,00	2.014,65
	Evora Ceramics	CER-500400GMS	1.665,00	2.014,65
	Dekton	DE-500400GMS	1.665,00	2.014,65
 naadloos verlijmd	Solid Surface	HM-500400GMS	2.122,00	2.567,62

losse spoelbak



xx-500400GMSLOS 1.115,00 **1.349,15**

service-onderdelen

Zeefplug	240036GM	34,00	41,14
Overloopplaatje	240048	16,00	19,36
Afvoerset	240039GM	62,00	75,02
Ruimtebesparende sifon	240060	15,00	18,15
Ondersteuningsset	DIV-STEUN-GR	94,00	113,74

Lanesto Idro 500 x 400 - Copper

omschrijving



Voormaat: *in verstek* 90 mm
onderbouw 90 mm
 Minimale kastbreedte: 600 mm

Stenen spoelbak compleet met korfplug en wandoverloop.
 De bodem van de spoelbak is Copper.
 Verkrijgbaar in alle bladkleuren.

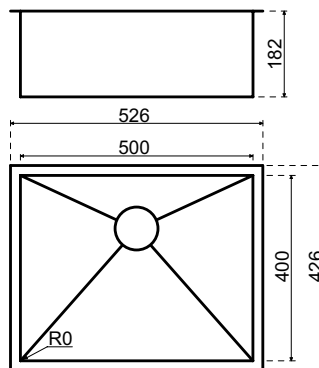

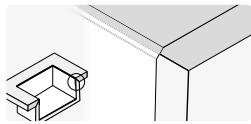
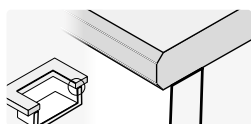
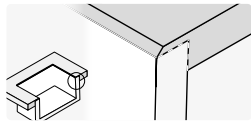
inbouwmethode	materiaal	bestelnr.	€ excl. btw	€ incl. btw
 in verstek	Evora Quartz	CO-500400CPSV	1.665,00	2.014,65
	Evora Granite	GR12-500400CPSV	1.665,00	2.014,65
	Evora Ceramics	CER-500400CPSV	1.665,00	2.014,65
	Dekton	DE-500400CPSV	1.665,00	2.014,65
 onderbouw	Evora Quartz	CO-500400CPS	1.665,00	2.014,65
	Evora Granite	GR12-500400CPS	1.665,00	2.014,65
	Evora Ceramics	CER-500400CPS	1.665,00	2.014,65
	Dekton	DE-500400CPS	1.665,00	2.014,65
 naadloos verlijmd	Solid Surface	HM-500400CPS	2.122,00	2.567,62

losse spoelbak



xx-500400CPSLOS 1.115,00 **1.349,15**

service-onderdelen

Zeefplug	240036CP	34,00	41,14
Overloopplaatje	240047	16,00	19,36
Afvoerset	240039CP	62,00	75,02
Ruimtebesparende sifon	240060	15,00	18,15
Ondersteuningsset	DIV-STEUN-GR	94,00	113,74

Lanesto Idro 500 x 400 - Gold

omschrijving

Voormaat: *in verstek* 90 mm
onderbouw 90 mm
 Minimale kastbreedte: 600 mm

Stenen spoelbak compleet met korfplug en wandoverloop.
 De bodem van de spoelbak is Gold.
 Verkrijgbaar in alle bladkleuren.

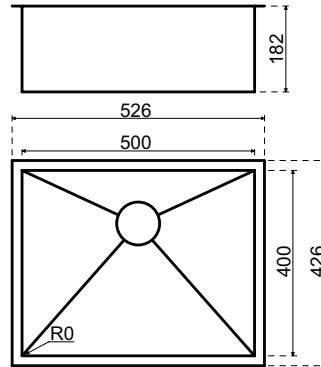

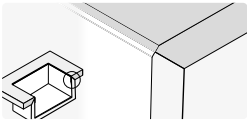
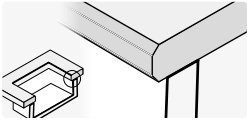
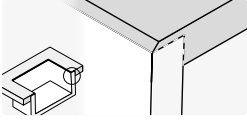
inbouwmethode	materiaal	bestelnr.	€ excl. btw	€ incl. btw
 in verstek	Evora Quartz	CO-500400GOSV	1.665,00	2.014,65
	Evora Granite	GR12-500400GOSV	1.665,00	2.014,65
	Evora Ceramics	CER-500400GOSV	1.665,00	2.014,65
	Dekton	DE-500400GOSV	1.665,00	2.014,65
 onderbouw	Evora Quartz	CO-500400GOS	1.665,00	2.014,65
	Evora Granite	GR12-500400GOS	1.665,00	2.014,65
	Evora Ceramics	CER-500400GOS	1.665,00	2.014,65
	Dekton	DE-500400GOS	1.665,00	2.014,65
 naadloos verlijmd	Solid Surface	HM-500400GOS	2.122,00	2.567,62

losse spoelbak



xx-500400GOSLOS 1.115,00 **1.349,15**

service-onderdelen

Zeefplug	240036GO	34,00	41,14
Overloopplaatje	240049	16,00	19,36
Afvoerset	240039GO	62,00	75,02
Ruimtebesparende sifon	240060	15,00	18,15
Ondersteuningsset	DIV-STEUN-GR	94,00	113,74

Lanesto Tegelspoelbak 400 chroom

omschrijving



Voormaat: 90 mm
 Minimale kastbreedte: 500 mm
 Tegelmaat: 50 x 50 mm
 Stenen spoelbak ompleet met korfplug (chrom) en wandoverloop
 Mogelijk in combinatie met kokendwaterkraan

Let op: ondersteuningsset verplicht i.v.m. het gewicht van de spoelbak

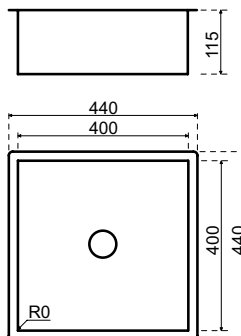

de tegelkleuren (standaard kleurencombinatie is Black + Noir, bij afwijkende combinaties vermelden op de order)

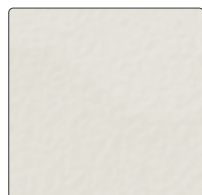

Blanc

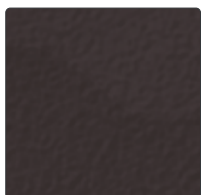

Noir

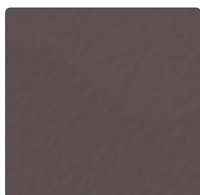

Antracite



Ivoire

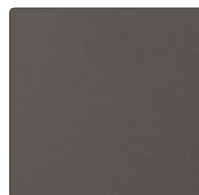

Gris uni

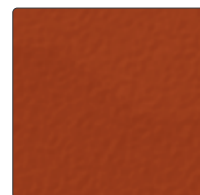

Rouge

inbouwmethode	materiaal	bestelnr.	€ excl. btw	€ incl. btw
 onderbouw	TopCore Fenix 10	TC/FE-OND-TB005ZW	1.044,00	1.263,24
	Massief Hout	MH-TB005ZW	1.044,00	1.263,24
	Composiet Graniet	CO/GR-TB005ZW	1.202,00	1.454,42
	Keramik Dekton	CE/LA-TB005ZW	1.202,00	1.454,42

losse spoelbak

Blanc - Noir	STB-TB005ZWL	762,00	922,02
Overige kleuren	STB-TB005OVL	749,00	906,29

service-onderdelen

Ruimtebesparende sifon	240060	15,00	18,15
Ondersteuningsset	DIV-STEUN-GR	94,00	113,74

Lanesto Tegelspoelbak 400 messing

omschrijving



Voormaat: 90 mm
 Minimale kastbreedte: 500 mm
 Tegelmaat: 50 x 50 mm
 Stenen spoelbak compleet met messing afvoerput met stankafsluiter, zonder wandoverloop
 Mogelijk in combinatie met kokendwaterkraan

Let op: ondersteuningsset verplicht i.v.m. het gewicht van de spoelbak

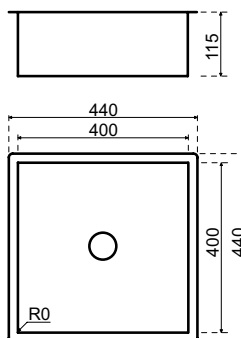

de tegelkleuren (standaard kleurencombinatie is Black + Noir, bij afwijkende combinaties vermelden op de order)

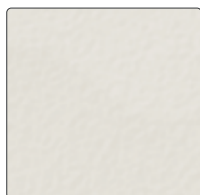

Blanc

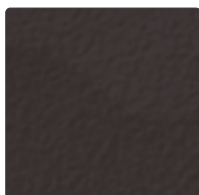

Noir

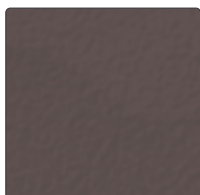

Antracite

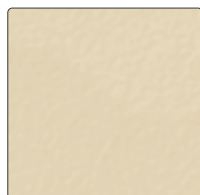

Ivoire

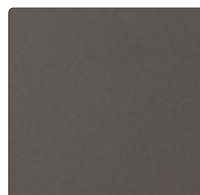

Gris uni

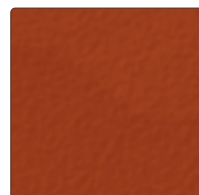

Rouge

inbouwmethode	materiaal	bestelnr.	€ excl. btw	€ incl. btw
 onderbouw	TopCore Fenix 10	TC/FE-OND-TB007ZW	1.169,00	1.414,49
	Massief Hout	MH-TB007ZW	1.169,00	1.414,49
	Composiet Graniet	CO/GR-TB007ZW	1.327,00	1.605,67
	Keramik Dekton	CE/LA-TB007ZW	1.327,00	1.605,67

losse spoelbak

Blanc - Noir	STB-TB007ZWL	887,00	1.073,27
Overige kleuren	STB-TB007OVL	887,00	1.073,27

service-onderdelen

Ruimtebesparende sifon	240060	15,00	18,15
Ondersteuningsset	DIV-STEUN-GR	94,00	113,74

Lanesto Tegelspoelbak 500 chroom

omschrijving



Voormaat: 90 mm
 Minimale kastbreedte: 600 mm
 Tegelmaat: 50 x 50 mm
 Stenen spoelbak compleet met korfplug (chrom) en wandoverloop
 Mogelijk in combinatie met kokendwaterkraan

Let op: ondersteuningsset verplicht i.v.m. het gewicht van de spoelbak

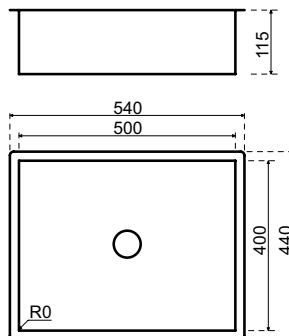

de tegelkleuren (standaard kleurencombinatie is Black + Noir, bij afwijkende combinaties vermelden op de order)

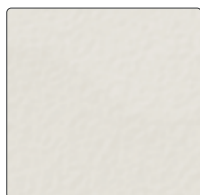

Blanc

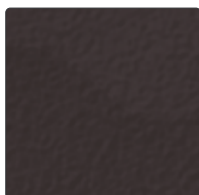

Noir

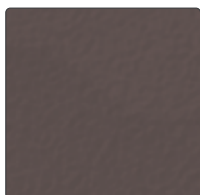

Antracite

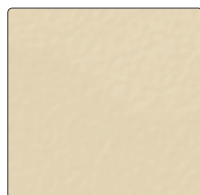

Ivoire

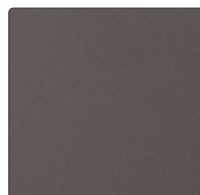

Gris uni

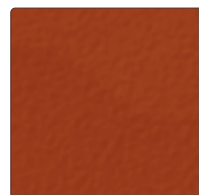

Rouge

inbouwmethode	materiaal	bestelnr.	€ excl. btw	€ incl. btw
<p>onderbouw</p>	TopCore Fenix 10	TC/FE-OND-TB006ZW	1.095,00	1.324,95
	Massief Hout	MH-TB006ZW	1.095,00	1.324,95
	Composiet Graniet	CO/GR-TB006ZW	1.363,00	1.649,23
	Keramik Dekton	CE/LA-TB006ZW	1.363,00	1.649,23

losse spoelbak

Blanc - Noir	STB-TB006ZWL	813,00	983,73
Overige kleuren	STB-TB006OVL	813,00	983,73

service-onderdelen

Ruimtebesparende sifon	240060	15,00	18,15
Ondersteuningsset	DIV-STEUN-GR	94,00	113,74

Lanesto Tegelspoelbak 500 messing

omschrijving



Voormaat: 90 mm
 Minimale kastbreedte: 600 mm
 Tegelmaat: 50 x 50 mm
 Stenen spoelbak compleet met messing afvoerput met stankafsluiter, zonder wandoverloop
 Mogelijk in combinatie met kokendwaterkraan

Let op: ondersteuningsset verplicht i.v.m. het gewicht van de spoelbak

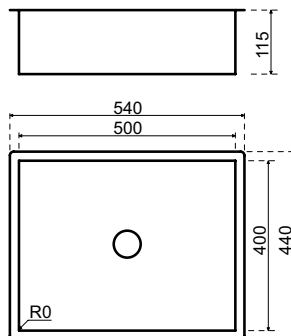

de tegelkleuren (standaard kleurencombinatie is Black + Noir, bij afwijkende combinaties vermelden op de order)

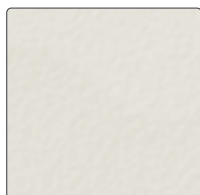

Blanc

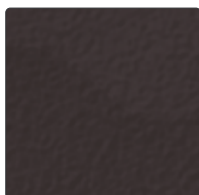

Noir

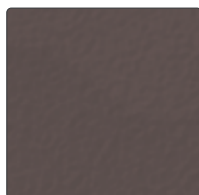

Antracite

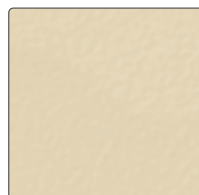

Ivoire

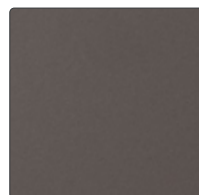

Gris uni

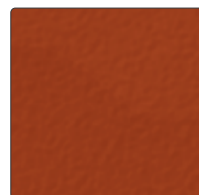

Rouge

inbouwmethode	materiaal	bestelnr.	€ excl. btw	€ incl. btw
 onderbouw	TopCore Fenix 10	TC/FE-OND-TB008ZW	1.223,00	1.479,83
	Massief Hout	MH-TB008ZW	1.223,00	1.479,83
	Composiet Graniet	CO/GR-TB008ZW	1.491,00	1.804,11
	Keramik Dekton	CE/LA-TB008ZW	1.491,00	1.804,11

losse spoelbak

Blanc - Noir	STB-TB008ZWL	941,00	1.138,61
Overige kleuren	STB-TB008OVL	941,00	1.138,61

service-onderdelen

Ruimtebesparende sifon	240060	15,00	18,15
Ondersteuningsset	DIV-STEUN-GR	94,00	113,74

TopZero

Dé oplossing voor onderbouwspoeibakken
in stenen bladen

De voordelen van een TopZero spoelbak:

- > Rimless: geen randen zichtbaar
- > Wordt gemonteerd geleverd
- > Luxe uitstraling
- > Hygiënisch
- > Alleen bij stenen en Solid surface werkbladen



Spoeibak TopZero Global 400 x 340 rimless inbouwmethode

TopZero Global 400 x 340 (950)

omschrijving



Voormaat: 90 mm
 Minimale kastbreedte: 500 mm (450 mm*)
 Compleet met Magna- en korfplug en luxe wandoverloop
 Wordt gemonteerd geleverd

Extra geschikt voor ondiepe bladen.
 Bij greeploze keukens is de minimale bladdikte 30 mm.

*bij bladen vanaf 30 mm dik (i.v.m. de montage methode)

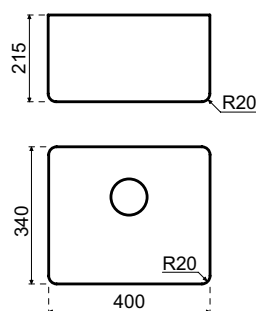

inbouwmethode	materiaal	bestelnr.	€ excl. btw	€ incl. btw
	Solid Surface	SS-RIM-TZ0950	1.026,00	1.241,46
	Composiet Graniet	CO/GR-RIM-TZ0950	1.281,00	1.550,01
	Keramik Dekton	CE/LA-RIM-TZ0950	1.281,00	1.550,01

rimless

service-onderdelen

Zeefplug	240018	16,00	19,36
Overloopplaatje	240043	12,00	14,52
Magnadop	240034	13,00	15,73
Afvoerset	240023	26,00	31,46
Ruimtebesparende sifon	240060	15,00	18,15

TopZero Global 450 x 400 rvs (954)

omschrijving



Voormaat: 90 mm
 Minimale kastbreedte: 600 mm (500 mm*)
 Compleet met Magna- en korfplug en luxe wandoverloop
 Wordt gemonteerd geleverd

*bij bladen vanaf 30 mm dik (i.v.m. de montagemethode)

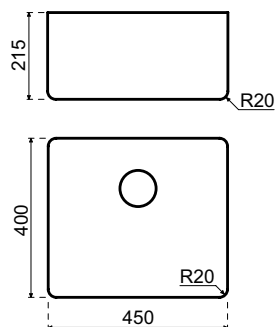

inbouwmethode	materiaal	bestelnr.	€ excl. btw	€ incl. btw
	Solid Surface	SS-RIM-TZ0954	1.043,00	1.262,03
	Composiet Graniet	CO/GR-RIM-TZ0954	1.297,00	1.569,37
	Keramik Dekton	CE/LA-RIM-TZ0954	1.297,00	1.569,37

rimless

service-onderdelen

Zeefplug	240018	16,00	19,36
Overloopplaatje	240043	12,00	14,52
Magnadop	240034	13,00	15,73
Afvoerset	240023	26,00	31,46
Ruimtebesparende sifon	240060	15,00	18,15

TopZero Global 450 x 400 Gun Metal (954GM)

omschrijving



Voormaat: 90 mm
 Minimale kastbreedte: 600 mm (500 mm*)
 Compleet met Magna- en korfplug en luxe wandoverloop
 Wordt gemonteerd geleverd

*bij bladen vanaf 30 mm dik (i.v.m. de montagemethode)

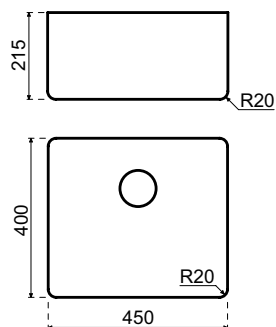

inbouwmethode	materiaal	bestelnr.	€ excl. btw	€ incl. btw
	Solid Surface	SS-RIM-TZ0954GM	1.186,00	1.435,06
	Composiet Graniet	CO/GR-RIM-TZ0954GM	1.443,00	1.746,03
	Keramik Dekton	CE/LA-RIM-TZ0954GM	1.443,00	1.746,03

rimless

service-onderdelen

Zeefplug (inclusief magnadop)	240036GM	34,00	41,14
Overloopplaatje	240045	16,00	19,36
Afvoerset	240039GM	62,00	75,02
Ruimtebesparende sifon	240060	15,00	18,15

TopZero Global 450 x 400 Copper (954CP)

omschrijving



Voormaat: 90 mm
 Minimale kastbreedte: 600 mm (500 mm*)
 Compleet met Magna- en korfplug en luxe wandoverloop
 Wordt gemonteerd geleverd

*bij bladen vanaf 30 mm dik (i.v.m. de montagemethode)

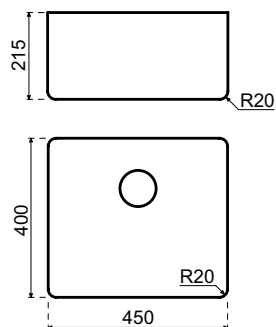

inbouwmethode	materiaal	bestelnr.	€ excl. btw	€ incl. btw
	Solid Surface	SS-RIM-TZ0954CP	1.186,00	1.435,06
	Composiet Graniet	CO/GR-RIM-TZ0954CP	1.443,00	1.746,03
	Keramik Dekton	CE/LA-RIM-TZ0954CP	1.443,00	1.746,03

rimless

service-onderdelen

Zeefplug (inclusief magnadop)	240036CP	34,00	41,14
Overloopplaatje	240044	16,00	19,36
Afvoerset	240039CP	62,00	75,02
Ruimtebesparende sifon	240060	15,00	18,15

TopZero Global 450 x 400 Gold (954GO)

omschrijving



Voormaat: 90 mm
 Minimale kastbreedte: 600 mm (500 mm*)
 Compleet met Magna- en korfplug en luxe wandoverloop
 Wordt gemonteerd geleverd

*bij bladen vanaf 30 mm dik (i.v.m. de montagemethode)

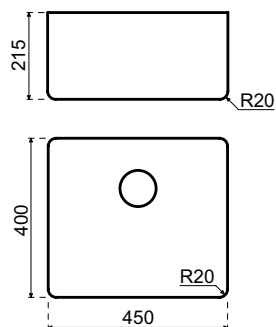

inbouwmethode	materiaal	bestelnr.	€ excl. btw	€ incl. btw
<p>rimless</p>	Solid Surface	SS-RIM-TZ0954GO	1.186,00	1.435,06
	Composiet Graniet	CO/GR-RIM-TZ0954GO	1.443,00	1.746,03
	Keramik Dekton	CE/LA-RIM-TZ0954GO	1.443,00	1.746,03

service-onderdelen

Zeefplug (inclusief magnadop)	240036GO	34,00	41,14
Overloopplaatje	240046	16,00	19,36
Afvoerset	240039GO	62,00	75,02
Ruimtebesparende sifon	240060	15,00	18,15

TopZero Global 550 x 400 rvs (955)

omschrijving



Voormaat: 90 mm
 Minimale kastbreedte: 700 mm (600 mm*)
 Compleet met Magna- en korfplug en luxe wandoverloop
 Wordt gemonteerd geleverd

*bij bladen vanaf 30 mm dik (i.v.m. de montagemethode)

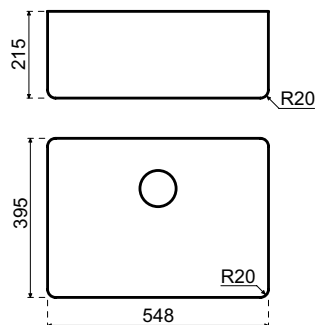

inbouwmethode	materiaal	bestelnr.	€ excl. btw	€ incl. btw
 rimless	Solid Surface	SS-RIM-TZ0955	1.060,00	1.282,60
	Composiet Graniet	CO/GR-RIM-TZ0955	1.361,00	1.646,81
	Keramik Dekton	CE/LA-RIM-TZ0955	1.361,00	1.646,81

service-onderdelen

Zeefplug	240018	16,00	19,36
Overloopplaatje	240043	12,00	14,52
Magnadop	240034	13,00	15,73
Afvoerset	240023	26,00	31,46
Ruimtebesparende sifon	240060	15,00	18,15



Spoelbak TopZero Global 450 x 400 Gold

Reginox IB 400 x 400

omschrijving



Voormaat: *vlakbouw* 60 mm (bij rvs 80 mm)
semi-onderbouw 80 mm
 Minimale kastbreedte: 500 mm
 Compleet met korfplug en wandoverloop.

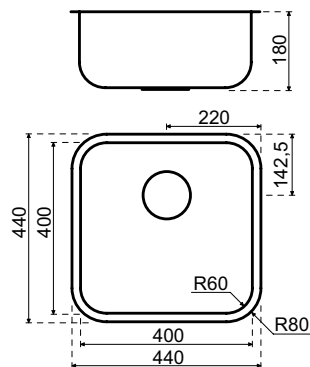

inbouwmethode	materiaal	bestelnr.	€ excl. btw	€ incl. btw
 vlakbouw	TopLaminate DecorTop Fenix 0.9	SRE-0102	510,00	617,10
	TopCore Fenix 10	TC/FE-VIB-0102	562,00	680,02
	Solid Surface	SS-RE0102	620,00	750,20
	Evora Quartz Evora Granite	CO/GR-RE0102	620,00	750,20
	Glass	GL/R-RE0102	620,00	750,20
	Evora Ceramics Dekton	CE/LA-RE0102	620,00	750,20
 semi-onderbouw	TopCore Fenix 10	TC/FE-SON-0102	562,00	680,02
	Solid Wood	MH-SON-0102	562,00	680,02

losse spoelbak

SRE-0102L 367,00 **444,07**

service-onderdelen

Ruimtebesparende sifon 240060 15,00 **18,15**

Voor overige losse service-onderdelen, zie www.reginox.nl/accessoires

Reginox IB 500 x 400

omschrijving



Voormaat: *vlakbouw* 60 mm (bij rvs 80 mm)
semi-onderbouw 80 mm
 Minimale kastbreedte: 600 mm
 Compleet met korfplug en wandoverloop.

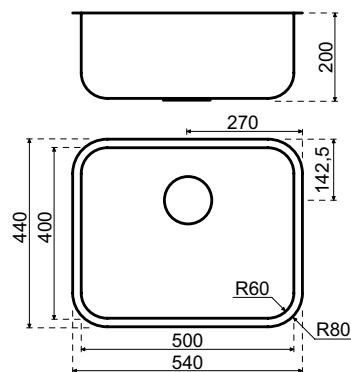

inbouwmethode	materiaal	bestelnr.	€ excl. btw	€ incl. btw
 vlakbouw	TopLaminate DecorTop Fenix 0.9	SRE-0103	603,00	729,63
	TopCore Fenix 10	TC/FE-VIB-0103	688,00	832,48
	Solid Surface	SS-RE0103	741,00	896,61
	Evora Quartz Evora Granite	CO/GR-RE0103	741,00	896,61
	Glass	GL/R-RE0103	741,00	896,61
	Evora Ceramics Dekton	CE/LA-RE0103	741,00	896,61
 semi-onderbouw	TopCore Fenix 10	TC/FE-SON-0103	688,00	832,48
	Solid Wood	MH-SON-0103	688,00	832,48

losse spoelbak

SRE-0103L 406,00 **491,26**

service-onderdelen

Ruimtebesparende sifon 240060 15,00 **18,15**

Voor overige losse service-onderdelen, zie www.reginox.nl/accessoires

Reginox Ohio 400 x 400

omschrijving



Voormaat: *vlakbouw* 60 mm (bij rvs 80 mm)
semi-onderbouw 80 mm
 Minimale kastbreedte: 500 mm
 Compleet met korfplug en luxe wandoverloop.

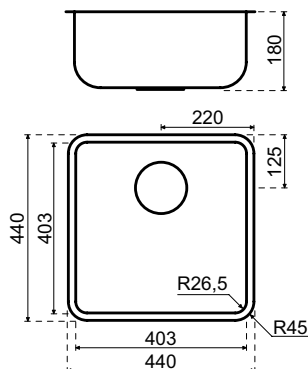

inbouwmethode	materiaal	bestelnr.	€ excl. btw	€ incl. btw
 vlakbouw	TopLaminate DecorTop Fenix 0.9	SRE-0105	842,00	1.018,82
	TopCore Fenix 10	TC/FE-VIB-0105	840,00	1.016,40
	Solid Surface	SS-RE0105	898,00	1.086,58
	Evora Quartz Evora Granite	CO/GR-RE0105	898,00	1.086,58
	Glass	GL/R-RE0105	898,00	1.086,58
	Evora Ceramics Dekton	CE/LA-RE0105	898,00	1.086,58
 semi-onderbouw	TopCore Fenix 10	TC/FE-SON-0105	840,00	1.016,40
	Solid Wood	MH-SON-0105	840,00	1.016,40

losse spoelbak

SRE-0105L 645,00 **780,45**

service-onderdelen

Ruimtebesparende sifon 240060 15,00 **18,15**

Voor overige losse service-onderdelen, zie www.reginox.nl/accessoires

Reginox Ohio 500 x 400

omschrijving



Voormaat: *vlakbouw* 60 mm (bij rvs 80 mm)
semi-onderbouw 80 mm
 Minimale kastbreedte: 600 mm
 Compleet met korfplug en luxe wandoverloop.

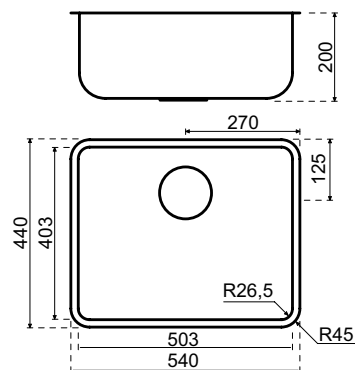

inbouwmethode	materiaal	bestelnr.	€ excl. btw	€ incl. btw
 vlakbouw	TopLaminate DecorTop Fenix 0.9	SRE-0106	967,00	1.170,07
	TopCore Fenix 10	TC/FE-VIB-0106	993,00	1.201,53
	Solid Surface	SS-RE0106	1.046,00	1.265,66
	Evora Quartz Evora Granite	CO/GR-RE0106	1.046,00	1.265,66
	Glass	GL/R-RE0106	1.046,00	1.265,66
	Evora Ceramics Dekton	CE/LA-RE0106	1.046,00	1.265,66
 semi-onderbouw	TopCore Fenix 10	TC/FE-SON-0106	993,00	1.201,53
	Solid Wood	MH-SON-0106	993,00	1.201,53

losse spoelbak

SRE-0106L 711,00 **860,31**

service-onderdelen

Ruimtebesparende sifon 240060 15,00 **18,15**

Voor overige losse service-onderdelen, zie www.reginox.nl/accessoires

Reginox New York 340 x 400

omschrijving



Voormaat: *vlakbouw* 60 mm (bij rvs 80 mm)
semi-onderbouw 80 mm
 Minimale kastbreedte: 450 mm
 Compleet met comfortplug en luxe wandoverloop.

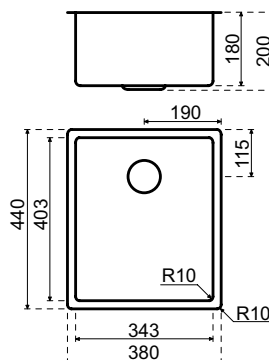

inbouwmethode	materiaal	bestelnr.	€ excl. btw	€ incl. btw
 vlakbouw	TopLaminate DecorTop Fenix 0.9	SRE-0130	508,00	614,68
	TopCore Fenix 10	TC/FE-VIB-0130	560,00	677,60
	Solid Surface	SS-RE0130	618,00	747,78
	Evora Quartz Evora Granite	CO/GR-RE0130	618,00	747,78
	Glass	GL/R-RE0130	618,00	747,78
	Evora Ceramics Dekton	CE/LA-RE0130	618,00	747,78
 semi-onderbouw	TopCore Fenix 10	TC/FE-SON-0130	560,00	677,60
	Solid Wood	MH-SON-0130	560,00	677,60

losse spoelbak

SRE-0130L 365,00 **441,65**

service-onderdelen

Ruimtebesparende sifon 240060 15,00 **18,15**

Voor overige losse service-onderdelen, zie www.reginox.nl/accessoires

Reginox New York 400 x 400

omschrijving



Voormaaf: *vlakbouw* 60 mm (bij rvs 80 mm)
semi-onderbouw 80 mm
 Minimale kastbreedte: 500 mm
 Compleet met comfortplug en luxe wandoverloop.

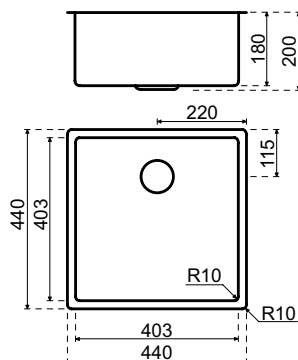

inbouwmethode	materiaal	bestelnr.	€ excl. btw	€ incl. btw
 vlakbouw	TopLaminate DecorTop Fenix 0.9	SRE-0131	525,00	635,25
	TopCore Fenix 10	TC/FE-VIB-0131	577,00	698,17
	Solid Surface	SS-RE0131	635,00	768,35
	Evora Quartz Evora Granite	CO/GR-RE0131	635,00	768,35
	Glass	GL/R-RE0131	635,00	768,35
	Evora Ceramics Dekton	CE/LA-RE0131	635,00	768,35
 semi-onderbouw	TopCore Fenix 10	TC/FE-SON-0131	577,00	698,17
	Solid Wood	MH-SON-0131	577,00	698,17

losse spoelbak

SRE-0131L 382,00 **462,22**

service-onderdelen

Ruimtebesparende sifon 240060 15,00 **18,15**

Voor overige losse service-onderdelen, zie www.reginox.nl/accessoires

Reginox New York 500 x 400

omschrijving



Voormaat: *vlakbouw* 60 mm (bij rvs 80 mm)
semi-onderbouw 80 mm
 Minimale kastbreedte: 600 mm
 Compleet met comfortplug en luxe wandoverloop.

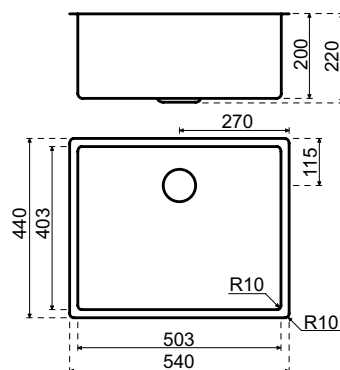

inbouwmethode	materiaal	bestelnr.	€ excl. btw	€ incl. btw
 vlakbouw	TopLaminate DecorTop Fenix 0.9	SRE-0132	631,00	763,51
	TopCore Fenix 10	TC/FE-VIB-0132	716,00	866,36
	Solid Surface	SS-RE0132	769,00	930,49
	Evora Quartz Evora Granite	CO/GR-RE0132	769,00	930,49
	Glass	GL/R-RE0132	769,00	930,49
	Evora Ceramics Dekton	CE/LA-RE0132	769,00	930,49
 semi-onderbouw	TopCore Fenix 10	TC/FE-SON-0132	716,00	866,36
	Solid Wood	MH-SON-0132	716,00	866,36

losse spoelbak

SRE-0132L 434,00 **525,14**

service-onderdelen

Ruimtebesparende sifon 240060 15,00 **18,15**

Voor overige losse service-onderdelen, zie www.reginox.nl/accessoires

Reginox New York 340 x 400 + 180 x 400

omschrijving



Voormaats: *vlakbouw* 60 mm (bij rvs 80 mm)
semi-onderbouw 80 mm
 Minimale kastbreedte: 700 mm
 Compleet met twee comfortpluggen en luxe wandoverloop.
 Geen kraangat mogelijk.

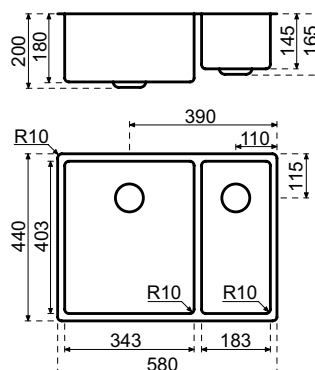

inbouwmethode	materiaal	bestelnr.	€ excl. btw	€ incl. btw
 vlakbouw	TopLaminate DecorTop Fenix 0.9	SRE-0133	1.060,00	1.282,60
	TopCore Fenix 10	TC/FE-VIB-0133	1.145,00	1.385,45
	Solid Surface	SS-RE0133	1.198,00	1.449,58
	Evora Quartz Evora Granite	CO/GR-RE0133	1.198,00	1.449,58
	Glass	GL/R-RE0133	1.198,00	1.449,58
	Evora Ceramics Dekton	CE/LA-RE0133	1.198,00	1.449,58
 semi-onderbouw	TopCore Fenix 10	TC/FE-SON-0133	1.145,00	1.385,45
	Solid Wood	MH-SON-0133	1.145,00	1.385,45

losse spoelbak

SRE-0133L 863,00 **1.044,23**

service-onderdelen

Ruimtebesparende sifon 240070 26,00 **31,46**

Voor overige losse service-onderdelen, zie www.reginox.nl/accessoires

Reginox New York 180 x 400 + 340 x 400

omschrijving



Voormaat: *vlakbouw* 60 mm (bij rvs 80 mm)
semi-onderbouw 80 mm
 Minimale kastbreedte: 700 mm
 Compleet met twee comfortpluggen en luxe wandoverloop.
 Geen kraangat mogelijk.

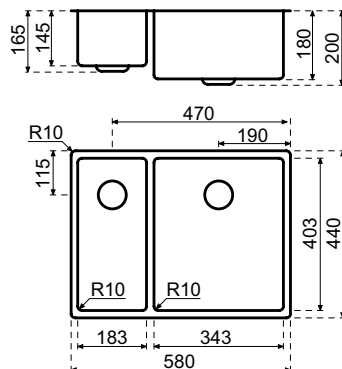

inbouwmethode	materiaal	bestelnr.	€ excl. btw	€ incl. btw
 vlakbouw	TopLaminate DecorTop Fenix 0.9	SRE-0134	1.060,00	1.282,60
	TopCore Fenix 10	TC/FE-VIB-0134	1.145,00	1.385,45
	Solid Surface	SS-RE0134	1.198,00	1.449,58
	Evora Quartz Evora Granite	CO/GR-RE0134	1.198,00	1.449,58
	Glass	GL/R-RE0134	1.198,00	1.449,58
	Evora Ceramics Dekton	CE/LA-RE0134	1.198,00	1.449,58
 semi-onderbouw	TopCore Fenix 10	TC/FE-SON-0134	1.145,00	1.385,45
	Solid Wood	MH-SON-0134	1.145,00	1.385,45

losse spoelbak

SRE-0134L 863,00 **1.044,23**

service-onderdelen

Ruimtebesparende sifon 240070 26,00 **31,46**

Voor overige losse service-onderdelen, zie www.reginox.nl/accessoires



STIJLVOL ALS NEW YORK

New York wordt door velen gezien als de hoofdstad van de wereld. Toonaangevend in stijl, luxe en comfort. En dat zijn precies de kenmerken die u terugziet in de New York van Reginox. Deze designspoelbak heeft een super strakke vormgeving, mede doordat hij is diepgetrokken zonder enige las- en vouwnaden. De eveneens diepgetrokken 'comfort plug'-afvoer onderstreept de stijlvolle look en zorgt bovendien voor optimale hygiëne. De spoelbakken in de New York-lijn hebben een binnen- en buitenradius van 10 mm en zijn in allerlei formaten verkrijgbaar.

WWW.REGINOX.NL

MEMBER OF TER STEEGE GROEP





REGINOX

Reginox New Jersey 400 x 370

omschrijving

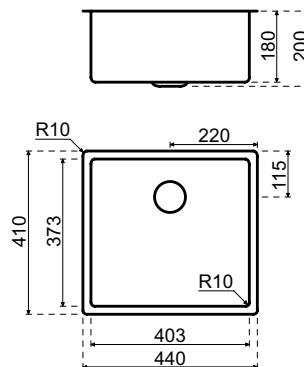

Voormaat: *vlakbouw* 60 mm (bij rvs 80 mm)
semi-onderbouw 80 mm
 Minimale kastbreedte: 500 mm
 Compleet met comfortplug en luxe wandoverloop.
 Extra geschikt voor ondiepe bladen en greeploze keukens



inbouwmethode	materiaal	bestelnr.	€ excl. btw	€ incl. btw
 vlakbouw	TopLaminate DecorTop Fenix 0.9	SRE-0178	577,00	698,17
	TopCore Fenix 10	TC/FE-VIB-0178	629,00	761,09
	Solid Surface	SS-RE0178	687,00	831,27
	Evora Quartz Evora Granite	CO/GR-RE0178	687,00	831,27
	Glass	GL/R-RE0178	687,00	831,27
	Evora Ceramics Dekton	CE/LA-RE0178	687,00	831,27
 semi-onderbouw	TopCore Fenix 10	TC/FE-SON-0178	629,00	761,09
	Solid Wood	MH-SON-0178	629,00	761,09

losse spoelbak

SRE-0178L 434,00 **525,14**

service-onderdelen

Ruimtebesparende sifon 240060 15,00 **18,15**

Voor overige losse service-onderdelen, zie www.reginox.nl/accessoires

Reginox New Jersey 500 x 370

omschrijving



Voormaat: *vlakbouw* 60 mm (bij rvs 80 mm)
semi-onderbouw 80 mm
 Minimale kastbreedte: 600 mm
 Compleet met comfortplug en luxe wandoverloop.
 Extra geschikt voor ondiepe bladen en greeploze keukens

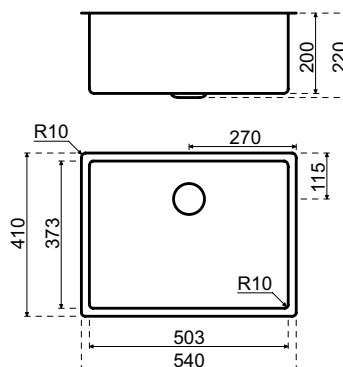

inbouwmethode	materiaal	bestelnr.	€ excl. btw	€ incl. btw
 vlakbouw	TopLaminate DecorTop Fenix 0.9	SRE-0179	684,00	827,64
	TopCore Fenix 10	TC/FE-VIB-0179	769,00	930,49
	Solid Surface	SS-RE0179	822,00	994,62
	Evora Quartz Evora Granite	CO/GR-RE0179	822,00	994,62
	Glass	GL/R-RE0179	822,00	994,62
	Evora Ceramics Dekton	CE/LA-RE0179	822,00	994,62
 semi-onderbouw	TopCore Fenix 10	TC/FE-SON-0179	769,00	930,49
	Solid Wood	MH-SON-0179	769,00	930,49

losse spoelbak

SRE-0179L 487,00 **589,27**

service-onderdelen

Ruimtebesparende sifon 240060 15,00 **18,15**

Voor overige losse service-onderdelen, zie www.reginox.nl/accessoires

Reginox New Jersey 100 mm 400 x 370

omschrijving



Voormaat: *vlakbouw* 60 mm (bij rvs 80 mm)
semi-onderbouw 80 mm
 Minimale kastbreedte: 600 mm
 Compleet met korfplug.
 Let op: géén wandoverloop.

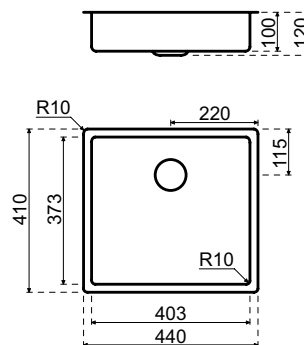

inbouwmethode	materiaal	bestelnr.	€ excl. btw	€ incl. btw
 vlakbouw	TopLaminate DecorTop Fenix 0.9	SRE-0120	713,00	862,73
	TopCore Fenix 10	TC/FE-VIB-0120	765,00	925,65
	Solid Surface	SS-RE0120	823,00	995,83
	Evora Quartz Evora Granite	CO/GR-RE0120	823,00	995,83
	Glass	GL/R-RE0120	823,00	995,83
	Evora Ceramics Dekton	CE/LA-RE0120	823,00	995,83
 semi-onderbouw	TopCore Fenix 10	TC/FE-SON-0120	765,00	925,65
	Solid Wood	MH-SON-0120	765,00	925,65

losse spoelbak				
		SRE-0120L	570,00	689,70

service-onderdelen				
	Ruimtebesparende sifon	240060	15,00	18,15

Voor overige losse service-onderdelen, zie www.reginox.nl/accessoires

Reginox New Jersey 100 mm 500 x 370

omschrijving



Voormaats: *vlakbouw* 60 mm (bij rvs 80 mm)
semi-onderbouw 80 mm
 Minimale kastbreedte: 600 mm
 Compleet met korfplug.
 Let op: géén wandoverloop.

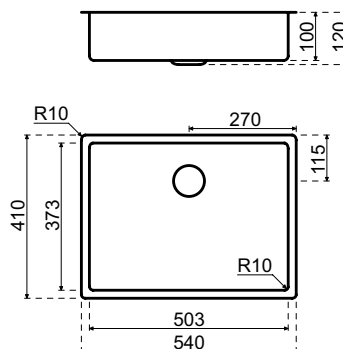

inbouwmethode	materiaal	bestelnr.	€ excl. btw	€ incl. btw
 vlakbouw	TopLaminate DecorTop Fenix 0.9	SRE-0121	817,00	988,57
	TopCore Fenix 10	TC/FE-VIB-0121	902,00	1.091,42
	Solid Surface	SS-RE0121	955,00	1.155,55
	Evora Quartz Evora Granite	CO/GR-RE0121	955,00	1.155,55
	Glass	GL/R-RE0121	955,00	1.155,55
	Evora Ceramics Dekton	CE/LA-RE0121	955,00	1.155,55
 semi-onderbouw	TopCore Fenix 10	TC/FE-SON-0121	902,00	1.091,42
	Solid Wood	MH-SON-0121	902,00	1.091,42

losse spoelbak

SRE-0121L 620,00 **750,20**

service-onderdelen

Ruimtebesparende sifon 240060 15,00 **18,15**

Voor overige losse service-onderdelen, zie www.reginox.nl/accessoires

Reginox New Jersey 100 mm 340 x 370 + 180 x 370

omschrijving

Voormaat: *vlakbouw* 60 mm (bij rvs 80 mm)
semi-onderbouw 80 mm
 Minimale kastbreedte: 700 mm
 Compleet met twee korfpluggen.
 Let op: géén wandoverloop en geen kraangat mogelijk.

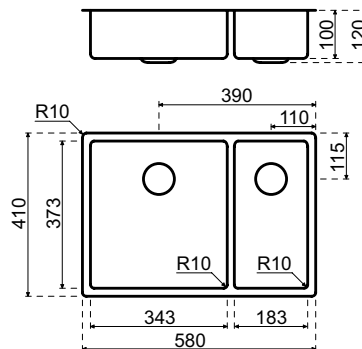

inbouwmethode	materiaal	bestelnr.	€ excl. btw	€ incl. btw
 vlakbouw	TopLaminate DecorTop Fenix 0.9	SRE-0122	1.237,00	1.496,77
	TopCore Fenix 10	TC/FE-VIB-0122	1.322,00	1.599,62
	Solid Surface	SS-RE0122	1.375,00	1.663,75
	Evora Quartz Evora Granite	CO/GR-RE0122	1.375,00	1.663,75
	Glass	GL/R-RE0122	1.375,00	1.663,75
	Evora Ceramics Dekton	CE/LA-RE0122	1.375,00	1.663,75
 semi-onderbouw	TopCore Fenix 10	TC/FE-SON-0122	1.322,00	1.599,62
	Solid Wood	MH-SON-0122	1.322,00	1.599,62

losse spoelbak				
		SRE-0122L	1.040,00	1.258,40

service-onderdelen				
	Ruimtebesparende sifon	240060	15,00	18,15

Voor overige losse service-onderdelen, zie www.reginox.nl/accessoires

Reginox Morena

omschrijving



Voormaat: *vlakbouw* 65 mm (bij rvs 80 mm)
semi-onderbouw 80 mm
 Minimale kastbreedte: 600 mm
 Compleet met twee korfpluggen (waarvan één niet afsluitbaar) en rvs inzetbakje.
 Spoelbak is omkeerbaar, kraangat mogelijk.

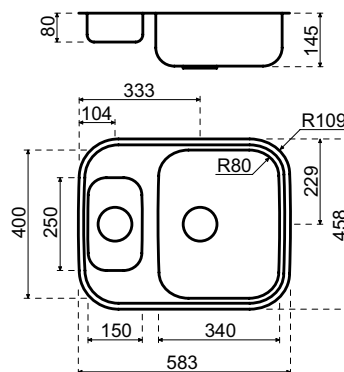

inbouwmethode	materiaal	bestelnr.	€ excl. btw	€ incl. btw
 vlakbouw	TopLaminate DecorTop Fenix 0.9	SRE-0176	629,00	761,09
	TopCore Fenix 10	TC/FE-VIB-0176	748,00	905,08
	Solid Surface	SS-RE0176	801,00	969,21
	Evora Quartz Evora Granite	CO/GR-RE0176	801,00	969,21
	Glass	GL-RE0176	801,00	969,21
	Evora Ceramics Dekton	CE/LA-RE0176	801,00	969,21
 semi-onderbouw	TopCore Fenix 10	TC/FE-SON-0176	748,00	905,08
	Solid Wood	MH-SON-0176	748,00	905,08

losse spoelbak

SRE-0176L 466,00 **563,86**

service-onderdelen

Inzetbakje 310117 86,00 **104,06**
 Ruimtebesparende sifon 240070 26,00 **31,46**

Voor overige losse service-onderdelen, zie www.reginox.nl/accessoires

Reginox Queen 60

omschrijving



Voormaat: *vlakbouw* 65 mm (bij rvs 80 mm)
semi-onderbouw 80 mm
 Minimale kastbreedte: 600 mm
 Compleet met twee korfpluggen, rvs inzetbakje en wandoverloop.
 Spoelbak is omkeerbaar, kraangat mogelijk.

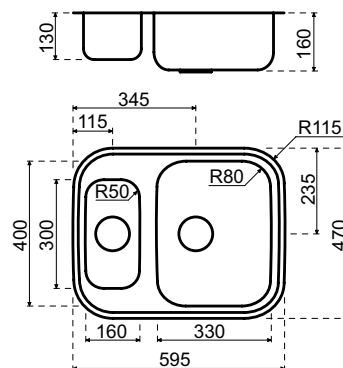

inbouwmethode	materiaal	bestelnr.	€ excl. btw	€ incl. btw
 vlakbouw	TopLaminate DecorTop Fenix 0.9	SRE-0177	818,00	989,78
	TopCore Fenix 10	TC/FE-VIB-0177	920,00	1.113,20
	Solid Surface	SS-RE0177	973,00	1.177,33
	Evora Quartz Evora Granite	CO/GR-RE0177	973,00	1.177,33
	Glass	GL-RE0177	973,00	1.177,33
	Evora Ceramics Dekton	CE/LA-RE0177	973,00	1.177,33
 semi-onderbouw	TopCore Fenix 10	TC/FE-SON-0177	920,00	1.113,20
	Solid Wood	MH-SON-0177	920,00	1.113,20

losse spoelbak

SRE-0177L 638,00 **771,98**

service-onderdelen

Inzetbakje	310132	105,00	127,05
Ruimtebesparende sifon	240070	26,00	31,46

Voor overige losse service-onderdelen, zie www.reginox.nl/accessoires

Reginox Princess 80

omschrijving



Voormaat: *vlakbouw* 60 mm (bij rvs 80 mm)
semi-onderbouw 80 mm
 Minimale kastbreedte: 800 mm
 Compleet met twee korfpluggen en wandoverloop.
 Kraangat mogelijk

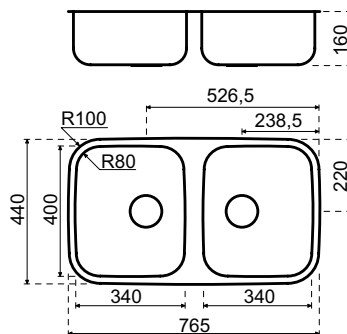

inbouwmethode	materiaal	bestelnr.	€ excl. btw	€ incl. btw
 vlakbouw	TopLaminate DecorTop Fenix 0.9	SRE-0145	729,00	882,09
	TopCore Fenix 10	TC/FE-VIB-0145	814,00	984,94
	Solid Surface	SS-RE0145	867,00	1.049,07
	Evora Quartz Evora Granite	CO/GR-RE0145	867,00	1.049,07
	Glass	GL-RE0145	867,00	1.049,07
	Evora Ceramics Dekton	CE/LA-RE0145	867,00	1.049,07
 semi-onderbouw	TopCore Fenix 10	TC/FE-SON-0145	814,00	984,94
	Solid Wood	MH-SON-0145	814,00	984,94

losse spoelbak

SRE-0145L 532,00 **643,72**

service-onderdelen

Ruimtebesparende sifon 240070 26,00 **31,46**

Voor overige losse service-onderdelen, zie www.reginox.nl/accessoires

Reginox Regi-Color L18 390 OKG Ø440 Jet Black

omschrijving

Voormaat: *vlakbouw* 60 mm (bij rvs 80 mm)
semi-onderbouw 80 mm
 Minimale kastbreedte: 450 mm
 Color-coated spoelbak, compleet met zwarte korfplug en wandoverloop.

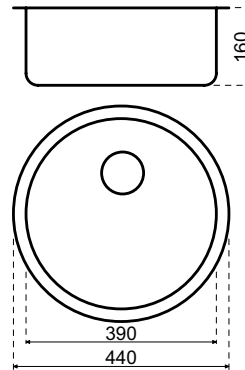

inbouwmethode	materiaal	bestelnr.	€ excl. btw	€ incl. btw
 vlakbouw	TopLaminate DecorTop Fenix 0.9	SRE-0149JB	430,00	520,30
	TopCore Fenix 10	TC/FE-VIB-0149JB	505,00	611,05
	Solid Surface	SS-RE0149JB	563,00	681,23
	Evora Quartz Evora Granite	CO/GR-RE0149JB	563,00	681,23
	Glass	GL-RE0149JB	563,00	681,23
	Evora Ceramics Dekton	CE/LA-RE0149JB	563,00	681,23
 semi-onderbouw	TopCore Fenix 10	TC/FE-SON-0149JB	505,00	611,05
	Solid Wood	MH-SON-0149JB	505,00	611,05

losse spoelbak

SRE-0149JBL 310,00 **375,10**

service-onderdelen

Zeefplug	240019	22,00	26,62
Afvoerset	240029	43,00	52,03
Ruimtebesparende sifon	240060	15,00	18,15

Reginox Regi-Color Colorado OKG 400 x 350 Jet Black

omschrijving



Voormaat: *vlakbouw* 70 mm (bij rvs 80 mm)
semi-onderbouw 80 mm
 Minimale kastbreedte: 500 mm
 Color-coated spoelbak, compleet met zwarte korfplug en luxe wandoverloop.

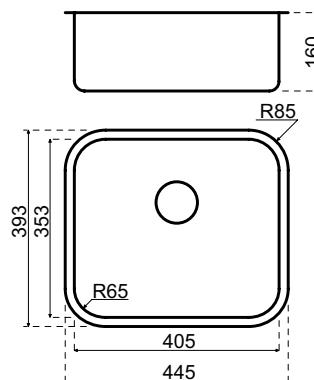

inbouwmethode	materiaal	bestelnr.	€ excl. btw	€ incl. btw
 vlakbouw	TopLaminate DecorTop Fenix 0.9	SRE-0184JB	430,00	520,30
	TopCore Fenix 10	TC/FE-VIB-0184JB	505,00	611,05
	Solid Surface	SS-RE0184JB	563,00	681,23
	Evora Quartz Evora Granite	CO/GR-RE0184JB	563,00	681,23
	Glass	GL-RE0184JB	563,00	681,23
	Evora Ceramics Dekton	CE/LA-RE0184JB	563,00	681,23
 semi-onderbouw	TopCore Fenix 10	TC/FE-SON-0184JB	505,00	611,05
	Solid Wood	MH-SON-0184JB	505,00	611,05

losse spoelbak

311184JB 310,00 **375,10**

service-onderdelen

Zeefplug	240019	22,00	26,62
Overloopplaatje	240038	16,00	19,36
Afvoerset	240029	43,00	52,03
Ruimtebesparende sifon	240060	15,00	18,15

Reginox Regi-Color New York 400 x 400 Jet Black

omschrijving



Voormaat: *vlakbouw* 60 mm (bij rvs 80 mm)
semi-onderbouw 80 mm
onderbouw 90 mm
 Minimale kastbreedte: 500 mm
 Color-coated spoelbak, compleet met zwarte korfplug en luxe wandoverloop.

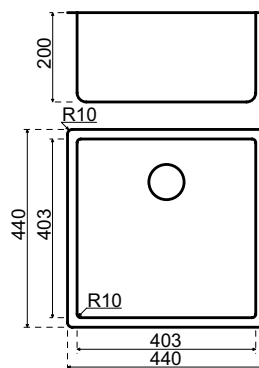

inbouwmethode	materiaal	bestelnr.	€ excl. btw	€ incl. btw
 vlakbouw	TopLaminate DecorTop Fenix 0.9	SRE-0113JB	643,00	778,03
	TopCore Fenix 10	TC/FE-VIB-0113JB	695,00	840,95
	Solid Surface	SS-RE0113JB	753,00	911,13
	Evora Quartz Evora Granite	CO/GR-RE0113JB	753,00	911,13
	Glass	GL-RE0113JB	753,00	911,13
	Evora Ceramics Dekton	CE/LA-RE0113JB	753,00	911,13
 semi-onderbouw	Recht multiplex	HPL-OND-0113JB	967,00	1.170,07
	TopCore Fenix 10	TC/FE-SON-0113JB	695,00	840,95
	Solid Wood	MH-SON-0113JB	695,00	840,95
 onderbouw	TopCore Fenix 10	TC/FE-OND-0113JB	782,00	946,22
	Solid Surface	SS-OND-RE0113JB	835,00	1.010,35
	Solid Wood	MH-OND-0113JB	782,00	946,22
	Evora Quartz Evora Granite	CO/GR-OND-RE0113JB	940,00	1.137,40
	Glass	GL-OND-RE0113JB	940,00	1.137,40
	Evora Ceramics Dekton	CE/LA-OND-RE0113JB	940,00	1.137,40

losse spoelbak

SRE-0113JBL 500,00 **605,00**

service-onderdelen

Zeefplug	240019	22,00	26,62
Overloopplaatje	240038	16,00	19,36
Afvoerset	240029	43,00	52,03
Ruimtebesparende sifon	240060	15,00	18,15

Reginox Regi-Color New York 500 x 400 Jet Black

omschrijving



Voormaat: *vlakbouw* 60 mm (bij rvs 80 mm)
semi-onderbouw 80 mm
onderbouw 90 mm
 Minimale kastbreedte: 600 mm
 Color-coated spoelbak, compleet met zwarte korfplug en luxe wandoverloop.

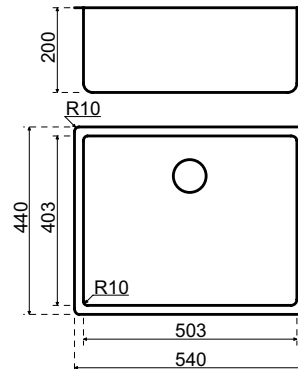

inbouwmethode	materiaal	bestelnr.	€ excl. btw	€ incl. btw
 vlakbouw	TopLaminate DecorTop Fenix 0.9	SRE-0114JB	685,00	828,85
	TopCore Fenix 10	TC/FE-VIB-0114JB	802,00	970,42
	Solid Surface	SS-RE0114JB	855,00	1.034,55
	Evora Quartz Evora Granite	CO/GR-RE0114JB	855,00	1.034,55
	Glass	GL-RE0114JB	855,00	1.034,55
	Evora Ceramics Dekton	CE/LA-RE0114JB	855,00	1.034,55
 semi-onderbouw	Recht multiplex	HPL-OND-0114JB	987,00	1.194,27
	TopCore Fenix 10	TC/FE-SON-0114JB	802,00	970,42
	Solid Wood	MH-SON-0114JB	802,00	970,42
 onderbouw	TopCore Fenix 10	TC/FE-OND-0114JB	802,00	970,42
	Solid Surface	SS-OND-RE0114JB	855,00	1.034,55
	Solid Wood	MH-OND-0114JB	802,00	970,42
	Evora Quartz Evora Granite	CO/GR-OND-RE0114JB	1.070,00	1.294,70
	Glass	GL-OND-RE0114JB	1.070,00	1.294,70
	Evora Ceramics Dekton	CE/LA-OND-RE0114JB	1.070,00	1.294,70
losse spoelbak		SRE-0114JBL	520,00	629,20
service-onderdelen				
	Zeefplug	240019	22,00	26,62
	Overloopplaatje	240038	16,00	19,36
	Afvoerset	240029	43,00	52,03
	Ruimtebesparende sifon	240060	15,00	18,15

Reginox Regi-Color Ohio 400 x 400 Midnight Sky

omschrijving

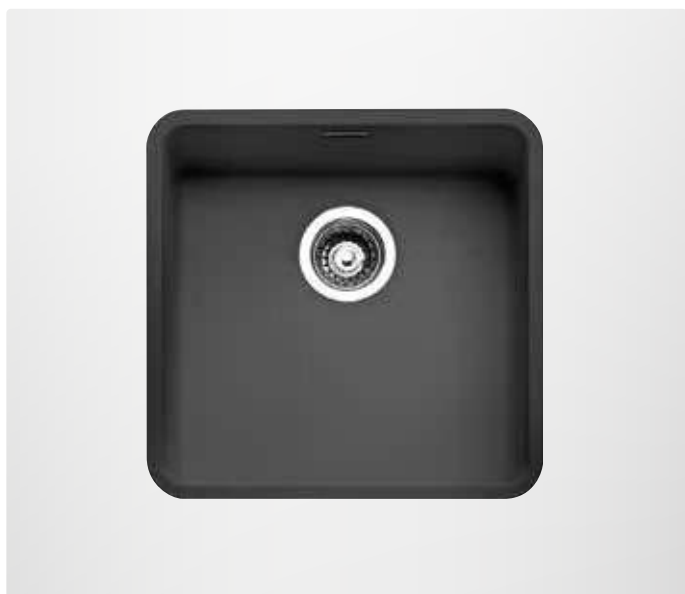

Voormaat: *vlakbouw* 60 mm (bij rvs 80 mm)
semi-onderbouw 80 mm
onderbouw 90 mm
 Minimale kastbreedte: 500 mm
 Color-coated spoelbak compleet met korfplug en luxe wandoverloop.

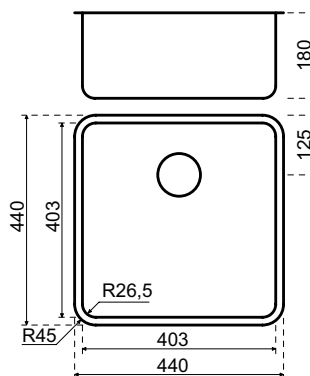

inbouwmethode	materiaal	bestelnr.	€ excl. btw	€ incl. btw
 vlakbouw	TopLaminate DecorTop Fenix 0.9	SRE-0109MS	932,00	1.127,72
	TopCore Fenix 10	TC/FE-VIB-0109MS	930,00	1.125,30
	Solid Surface	SS-RE0109MS	988,00	1.195,48
	Evora Quartz Evora Granite	CO/GR-RE0109MS	988,00	1.195,48
	Glass Inox	GL-RE0109MS	988,00	1.195,48
	Evora Ceramics Dekton	CE/LA-RE0109MS	988,00	1.195,48
 semi-onderbouw	Recht multiplex	HPL-OND-0209MS	1.202,00	1.454,42
	TopCore Fenix 10	TC/FE-SON-0109MS	930,00	1.125,30
	Solid Wood	MH-SON-0109MS	930,00	1.125,30
 onderbouw	TopCore Fenix 10	TC/FE-OND-0209MS	1.017,00	1.230,57
	Solid Surface	SS-OND-RE0209MS	1.070,00	1.294,70
	Solid Wood	MH-OND-0209MS	1.017,00	1.230,57
	Evora Quartz Evora Granite	CO/GR-OND-RE0209MS	1.175,00	1.421,75
	Glass	GL-OND-RE0209MS	1.175,00	1.421,75
	Evora Ceramics Dekton	CE/LA-OND-RE0209MS	1.175,00	1.421,75

losse spoelbak

SRE-0109MSL 735,00 **889,35**

service-onderdelen

Ruimtebesparende sifon 240060 15,00 **18,15**

Voor overige losse service-onderdelen, zie www.reginox.nl/accessoires

ook leverbaar in de volgende kleuren (zelfde prijs maar niet op voorraad. Levertijd ca. 2 weken)



Arctic White (AW)



Atomic Grey (AG)

Reginox Regi-Color Ohio 400 x 400 Jet Black

omschrijving



Voormaat: *vlakbouw* 60 mm (bij rvs 80 mm)
semi-onderbouw 80 mm
onderbouw 90 mm
 Minimale kastbreedte: 500 mm
 Color-coated spoelbak compleet met korfplug en luxe wandoverloop.

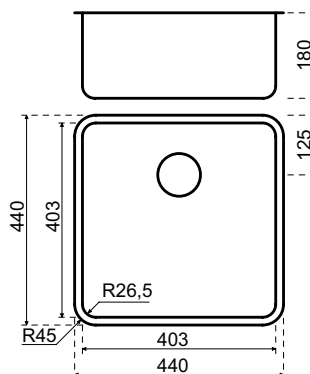

inbouwmethode	materiaal	bestelnr.	€ excl. btw	€ incl. btw
 vlakbouw	TopLaminate DecorTop Fenix 0.9	SRE-0109JB	932,00	1.127,72
	TopCore Fenix 10	TC/FE-VIB-0109JB	930,00	1.125,30
	Solid Surface	SS-RE0109JB	988,00	1.195,48
	Evora Quartz Evora Granite	CO/GR-RE0109JB	971,00	1.174,91
	Glass Inox	GL-RE0109JB	971,00	1.174,91
	Evora Ceramics Dekton	CE/LA-RE0109JB	971,00	1.174,91
 semi-onderbouw	Recht multiplex	HPL-OND-0209JB	1.202,00	1.454,42
	TopCore Fenix 10	TC/FE-SON-0109JB	930,00	1.125,30
	Solid Wood	MH-SON-0109JB	930,00	1.125,30
 onderbouw	TopCore Fenix 10	TC/FE-OND-0209JB	1.017,00	1.230,57
	Solid Surface	SS-OND-RE0209JB	1.070,00	1.294,70
	Solid Wood	MH-OND-0209JB	1.017,00	1.230,57
	Evora Quartz Evora Granite	CO/GR-OND-RE0209JB	1.175,00	1.421,75
	Glass	GL-OND-RE0209JB	1.175,00	1.421,75
	Evora Ceramics Dekton	CE/LA-OND-RE0209JB	1.175,00	1.421,75

losse spoelbak

SRE-0109JBL 735,00 **889,35**

service-onderdelen

Ruimtebesparende sifon 240060 15,00 **18,15**

Voor overige losse service-onderdelen, zie www.reginox.nl/accessoires

ook leverbaar in de volgende kleuren (zelfde prijs maar niet op voorraad. Levertijd ca. 2 weken)



Arctic White (AW)



Atomic Grey (AG)

Reginox Regi-Color Ohio 500 x 400 Midnight Sky

omschrijving



Voormaat: *vlakbouw* 60 mm (bij rvs 80 mm)
semi-onderbouw 80 mm
onderbouw 90 mm
 Minimale kastbreedte: 600 mm
 Color-coated spoelbak compleet met korfplug en luxe wandoverloop.

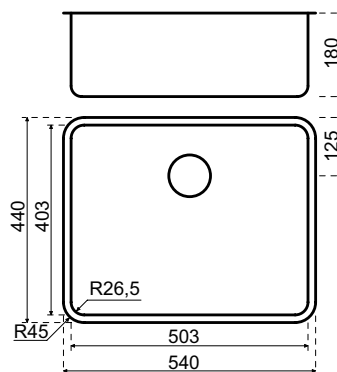

inbouwmethode	materiaal	bestelnr.	€ excl. btw	€ incl. btw
 vlakbouw	TopLaminate DecorTop Fenix 0.9	SRE-0110MS	1.066,00	1.289,86
	TopCore Fenix 10	TC/FE-VIB-0110MS	1.092,00	1.321,32
	Solid Surface	SS-RE0110MS	1.145,00	1.385,45
	Evora Quartz Evora Granite	CO/GR-RE0110MS	1.145,00	1.385,45
	Glass Inox	GL-RE0110MS	1.145,00	1.385,45
	Evora Ceramics Dekton	CE/LA-RE0110MS	1.145,00	1.385,45
 semi-onderbouw	Recht multiplex	HPL-OND-0210MS	1.277,00	1.545,17
	TopCore Fenix 10	TC/FE-SON-0110MS	1.092,00	1.321,32
	Solid Wood	MH-SON-0110MS	1.092,00	1.321,32
 onderbouw	TopCore Fenix 10	TC/FE-OND-0210MS	1.092,00	1.321,32
	Solid Surface	SS-OND-RE0210MS	1.145,00	1.385,45
	Solid Wood	MH-OND-0210MS	1.092,00	1.321,32
	Evora Quartz Evora Granite	CO/GR-OND-RE0210MS	1.360,00	1.645,60
	Glass	GL-OND-RE0210MS	1.360,00	1.645,60
	Evora Ceramics Dekton	CE/LA-OND-RE0210MS	1.360,00	1.645,60

losse spoelbak

SRE-0110MSL 810,00 **980,10**

service-onderdelen

Ruimtebesparende sifon 240060 15,00 **18,15**

Voor overige losse service-onderdelen, zie www.reginox.nl/accessoires

ook leverbaar in de volgende kleuren (zelfde prijs maar niet op voorraad. Levertijd ca. 2 weken)



Arctic White (AW)



Atomic Grey (AG)

Reginox Regi-Color Ohio 500 x 400 Jet Black

omschrijving



Voormaat: *vlakbouw* 60 mm (bij rvs 80 mm)
semi-onderbouw 80 mm
onderbouw 90 mm
 Minimale kastbreedte: 600 mm
 Color-coated spoelbak compleet met korfplug en luxe wandoverloop.

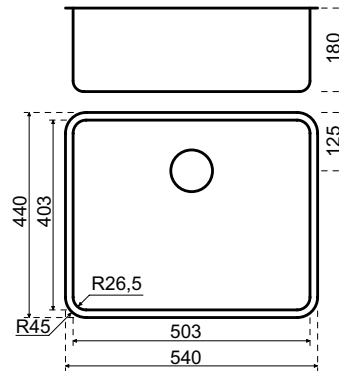

inbouwmethode	materiaal	bestelnr.	€ excl. btw	€ incl. btw
 vlakbouw	TopLaminate DecorTop Fenix 0.9	SRE-0110JB	1.066,00	1.289,86
	TopCore Fenix 10	TC/FE-VIB-0110JB	1.092,00	1.321,32
	Solid Surface	SS-RE0110JB	1.145,00	1.385,45
	Evora Quartz Evora Granite	CO/GR-RE0110JB	1.127,00	1.363,67
	Glass Inox	GL-RE0110JB	1.127,00	1.363,67
	Evora Ceramics Dekton	CE/LA-RE0110JB	1.127,00	1.363,67
 semi-onderbouw	Recht multiplex	HPL-OND-0210JB	1.277,00	1.545,17
	TopCore Fenix 10	TC/FE-SON-0110JB	1.092,00	1.321,32
	Solid Wood	MH-SON-0110JB	1.092,00	1.321,32
 onderbouw	TopCore Fenix 10	TC/FE-OND-0210JB	1.092,00	1.321,32
	Solid Surface	SS-OND-RE0210JB	1.145,00	1.385,45
	Solid Wood	MH-OND-0210JB	1.092,00	1.321,32
	Evora Quartz Evora Granite	CO/GR-OND-RE0210JB	1.360,00	1.645,60
	Glass	GL-OND-RE0210JB	1.360,00	1.645,60
	Evora Ceramics Dekton	CE/LA-OND-RE0210JB	1.360,00	1.645,60

losse spoelbak

SRE-0110JBL 810,00 **980,10**

service-onderdelen

Ruimtebesparende sifon 240060 15,00 **18,15**

Voor overige losse service-onderdelen, zie www.reginox.nl/accessoires

ook leverbaar in de volgende kleuren (zelfde prijs maar niet op voorraad. Levertijd ca. 2 weken)



Arctic White (AW)



Atomic Grey (AG)

DE NIEUWE FRANKE MYTHOS SPOELBAKKEN



THE JOY OF PRECISION

De nieuwste spoelbak van Franke straalt stijl en elegantie uit. Hij heeft een volledig vlakke afvoerdeksel, een kleine spoelbakradius en een precision edge rand van 6 mm, waardoor hij naadloos in je keukenwerkblad geïntegreerd kan worden.

www.franke.nl



MAKE IT WONDERFUL

FRANKE

Franke Bolero Plus BXX 210.40

omschrijving



Voormaat: *vlakbouw* 60 mm (bij rvs 80 mm)
semi-onderbouw 80 mm
 Minimale kastbreedte: 500 mm
 Compleet met integrale korfplug en luxe wandoverloop.

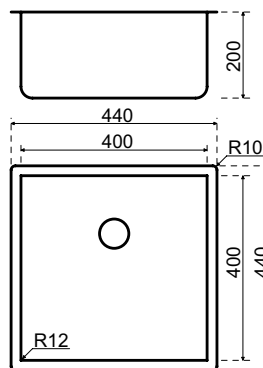

inbouwmethode	materiaal	bestelnr.	€ excl. btw	€ incl. btw
 vlakbouw	TopLaminate DecorTop Fenix 0.9	SFR-0484	722,00	873,62
	TopCore Fenix 10	TC/FE-VIB-0484	730,00	883,30
	Solid Surface	SS-FR0484	788,00	953,48
	Evora Quartz Evora Granite	CO/GR-FR0484	788,00	953,48
	Glass	GL/R-FR0484	788,00	953,48
	Evora Ceramics Dekton	CE/LA-FR0484	788,00	953,48
 semi-onderbouw	TopCore Fenix 10	TC/FE-SON-0484	730,00	883,30
	Solid Wood	MH-SON-0484	730,00	883,30

losse spoelbak

SFR-0484L 535,00 **647,35**

service-onderdelen

Ruimtebesparende sifon 240060 15,00 **18,15**

Voor overige losse service-onderdelen, zie www.franke webshop.nl/nl/spoelbakken.html

Franke Bolero Plus BXX 210.50

omschrijving



Voormaat: *vlakbouw* 60 mm (bij rvs 80 mm)
semi-onderbouw 80 mm
 Minimale kastbreedte: 600 mm
 Compleet met integrale korfplug en luxe wandoverloop.

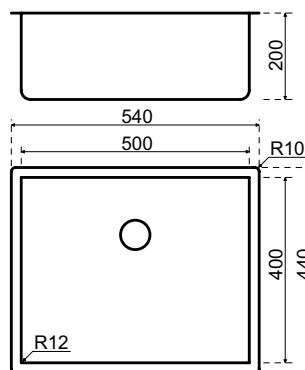

inbouwmethode	materiaal	bestelnr.	€ excl. btw	€ incl. btw
 vlakbouw	TopLaminate DecorTop Fenix 0.9	SFR-0485	800,00	968,00
	TopCore Fenix 10	TC/FE-VIB-0485	882,00	1.067,22
	Solid Surface	SS-FR0485	935,00	1.131,35
	Evora Quartz Evora Granite	CO/GR-FR0485	935,00	1.131,35
	Glass	GL/R-FR0485	935,00	1.131,35
	Evora Ceramics Dekton	CE/LA-FR0485	935,00	1.131,35
 semi-onderbouw	TopCore Fenix 10	TC/FE-SON-0485	882,00	1.067,22
	Solid Wood	MH-SON-0485	882,00	1.067,22

losse spoelbak

SFR-0485L 600,00 **726,00**

service-onderdelen

Ruimtebesparende sifon 240060 15,00 **18,15**

Voor overige losse service-onderdelen, zie www.franke webshop.nl/nl/spoelbakken.html

Franke Maris MRX 210.19

omschrijving



Voormaat: *vlakbouw* 60 mm (bij rvs 80 mm)
semi-onderbouw 80 mm
 Minimale kastbreedte: 300 mm
 Compleet met korfplug en wandoverloop.

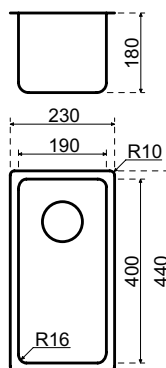

inbouwmethode	materiaal	bestelnr.	€ excl. btw	€ incl. btw
 vlakbouw	TopLaminate DecorTop Fenix 0.9	SFR-0400	548,00	663,08
	TopCore Fenix 10	TC/FE-VIB-0400	600,00	726,00
	Solid Surface	SS-FR0400	658,00	796,18
	Evora Quartz Evora Granite	CO/GR-FR0400	658,00	796,18
	Glass	GL/R-FR0400	658,00	796,18
	Evora Ceramics Dekton	CE/LA-FR0400	658,00	796,18
 semi-onderbouw	TopCore Fenix 10	TC/FE-SON-0400	600,00	726,00
	Solid Wood	MH-SON-0400	600,00	726,00

losse spoelbak

SFR-0400L 405,00 **490,05**

service-onderdelen

Ruimtebesparende sifon 240060 15,00 **18,15**

Voor overige losse service-onderdelen, zie www.franke webshop.nl/nl/spoelbakken.html

Franke Maris MRX 210.34

omschrijving



Voormaat: *vlakbouw* 60 mm (bij rvs 80 mm)
semi-onderbouw 80 mm
 Minimale kastbreedte: 450 mm
 Compleet met korfplug en wandoverloop.

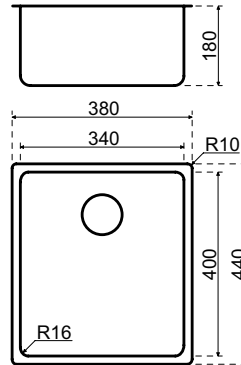

inbouwmethode

materiaal

bestelnr.

€ excl. btw

€ incl. btw

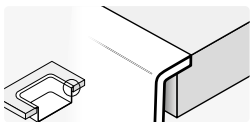

vlakbouw

TopLaminate | DecorTop | Fenix 0.9
 TopCore | Fenix 10
 Solid Surface
 Evora Quartz | Evora Granite
 Glass
 Evora Ceramics | Dekton

SFR-0405
 TC/FE-VIB-0405
 SS-FR0405
 CO/GR-FR0405
 GL/R-FR0405
 CE/LA-FR0405

583,00 **705,43**
 635,00 **768,35**
 693,00 **838,53**
 693,00 **838,53**
 693,00 **838,53**
 693,00 **838,53**

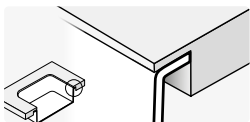

semi-onderbouw

TopCore | Fenix 10
 Solid Wood

TC/FE-SON-0405
 MH-SON-0405

635,00 **768,35**
 635,00 **768,35**

losse spoelbak

SFR-0405L

440,00

532,40

service-onderdelen

Ruimtebesparende sifon

240060

15,00

18,15

Voor overige losse service-onderdelen, zie www.frankewebshop.nl/nl/spoelbakken.html

Franke Maris MRX 210.40

omschrijving



Voormaat: *vlakbouw* 60 mm (bij rvs 80 mm)
semi-onderbouw 80 mm
 Minimale kastbreedte: 500 mm
 Compleet met korfplug en wandoverloop.

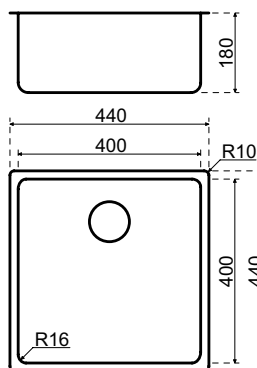

inbouwmethode	materiaal	bestelnr.	€ excl. btw	€ incl. btw
 vlakbouw	TopLaminate DecorTop Fenix 0.9	SFR-0402	622,00	752,62
	TopCore Fenix 10	TC/FE-VIB-0402	660,00	798,60
	Solid Surface	SS-FR0402	718,00	868,78
	Evora Quartz Evora Granite	CO/GR-FR0402	718,00	868,78
	Glass	GL/R-FR0402	718,00	868,78
	Evora Ceramics Dekton	CE/LA-FR0402	718,00	868,78
 semi-onderbouw	TopCore Fenix 10	TC/FE-SON-0402	660,00	798,60
	Solid Wood	MH-SON-0402	660,00	798,60

losse spoelbak

SFR-0402L 465,00 **562,65**

service-onderdelen

Ruimtebesparende sifon 240060 15,00 **18,15**

Voor overige losse service-onderdelen, zie www.franke webshop.nl/nl/spoelbakken.html

Franke Maris MRX 210.50

omschrijving



Voormaat: *vlakbouw* 60 mm (bij rvs 80 mm)
semi-onderbouw 80 mm
 Minimale kastbreedte: 600 mm
 Compleet met korfplug en wandoverloop.

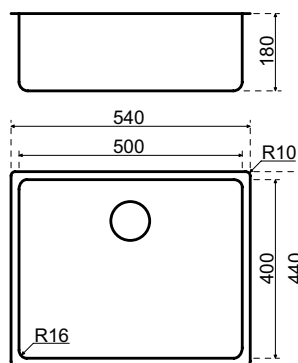

inbouwmethode	materiaal	bestelnr.	€ excl. btw	€ incl. btw
 vlakbouw	TopLaminate DecorTop Fenix 0.9	SFR-0403	704,00	851,84
	TopCore Fenix 10	TC/FE-VIB-0403	789,00	954,69
	Solid Surface	SS-FR0403	842,00	1.018,82
	Evora Quartz Evora Granite	CO/GR-FR0403	842,00	1.018,82
	Glass	GL/R-FR0403	842,00	1.018,82
	Evora Ceramics Dekton	CE/LA-FR0403	842,00	1.018,82
 semi-onderbouw	TopCore Fenix 10	TC/FE-SON-0403	789,00	954,69
	Solid Wood	MH-SON-0403	789,00	954,69

losse spoelbak

SFR-0403L 507,00 **613,47**

service-onderdelen

Ruimtebesparende sifon 240060 15,00 **18,15**

Voor overige losse service-onderdelen, zie www.frankewebshop.nl/nl/spoelbakken.html

Franke Quadrant QTX 210

omschrijving



Voormaat: *vlakbouw* 70 mm (bij rvs 80 mm)
semi-onderbouw 80 mm
 Minimale kastbreedte: 450 mm
 Compleet met integrale korfplug en wandoverloop.

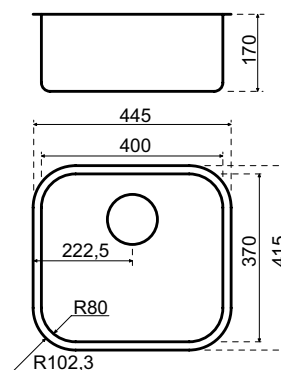

inbouwmethode	materiaal	bestelnr.	€ excl. btw	€ incl. btw
 vlakbouw	TopLaminate DecorTop Fenix 0.9	SFR-0499	379,00	458,59
	TopCore Fenix 10	TC/FE-VIB-0499	444,00	537,24
	Solid Surface	SS-FR0499	502,00	607,42
	Evora Quartz Evora Granite	CO/GR-FR0499	502,00	607,42
	Glass	GL/R-FR0499	502,00	607,42
	Evora Ceramics Dekton	CE/LA-FR0499	502,00	607,42
 semi-onderbouw	TopCore Fenix 10	TC/FE-SON-0499	444,00	537,24
	Solid Wood	MH-SON-0499	444,00	537,24

losse spoelbak

SFR-0499L 249,00 **301,29**

service-onderdelen

Ruimtebesparende sifon 240060 15,00 **18,15**

Voor overige losse service-onderdelen, zie www.franke webshop.nl/nl/spoelbakken.html

Franke Bellissimo BTX 210.50

omschrijving



Voormaat: *vlakbouw* 60 mm (bij rvs 80 mm)
semi-onderbouw 80 mm
 Minimale kastbreedte: 600 mm
 Compleet met integrale korfplug en luxe wandoverloop.

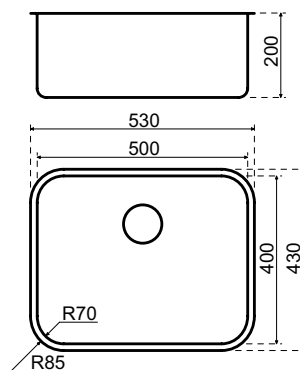

inbouwmethode	materiaal	bestelnr.	€ excl. btw	€ incl. btw
 vlakbouw	TopLaminate DecorTop Fenix 0.9	SFR-0468	694,00	839,74
	TopCore Fenix 10	TC/FE-VIB-0468	779,00	942,59
	Solid Surface	SS-FR0468	832,00	1.006,72
	Evora Quartz Evora Granite	CO/GR-FR0468	832,00	1.006,72
	Glass	GL/R-FR0468	832,00	1.006,72
	Evora Ceramics Dekton	CE/LA-FR0468	832,00	1.006,72
 semi-onderbouw	TopCore Fenix 10	TC/FE-SON-0468	779,00	942,59
	Solid Wood	MH-SON-0468	779,00	942,59

losse spoelbak

SFR-0468L 497,00 **601,37**

service-onderdelen

Ruimtebesparende sifon 240060 15,00 **18,15**

Voor overige losse service-onderdelen, zie www.frankewebshop.nl/nl/spoelbakken.html

Franke Bellissimo BTX 260

omschrijving



Voormaat: *vlakbouw* 60 mm (bij rvs 80 mm)
semi-onderbouw 80 mm
 Minimale kastbreedte: 600 mm
 Compleet met twee integrale korfpluggen en luxe wandoverloop.

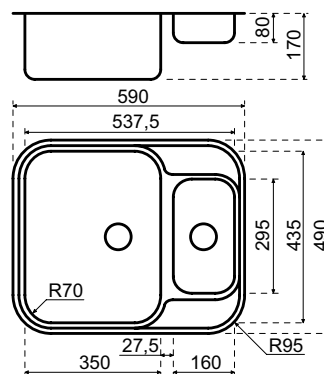

inbouwmethode	materiaal	bestelnr.	€ excl. btw	€ incl. btw
 vlakbouw	TopLaminate DecorTop Fenix 0.9	SFR-0469	823,00	995,83
	TopCore Fenix 10	TC/FE-VIB-0469	904,00	1.093,84
	Solid Surface	SS-FR0469	957,00	1.157,97
	Evora Quartz Evora Granite	CO/GR-FR0469	957,00	1.157,97
	Glass	GL-FR0469	957,00	1.157,97
	Evora Ceramics Dekton	CE/LA-FR0469	957,00	1.157,97
 semi-onderbouw	TopCore Fenix 10	TC/FE-SON-0469	904,00	1.093,84
	Solid Wood	MH-SON-0469	904,00	1.093,84

losse spoelbak

SFR-0469L 622,00 **752,62**

accessoires



Rvs inzetbakje SFR-528R 178,00 **215,38**
 Ruimtebesparende sifon 240070 26,00 **31,46**

Voor overige losse service-onderdelen, zie www.frankewebshop.nl/nl/spoelbakken.html

Franke Sirius Tectonite SID 110.50 Carbon Black

omschrijving



Voormaat: *semi-onderbouw* 80 mm
onderbouw 90 mm
 Minimale kastbreedte: 600 mm
 Tectonite spoelbak, compleet met korfplug en luxe wandoverloop.

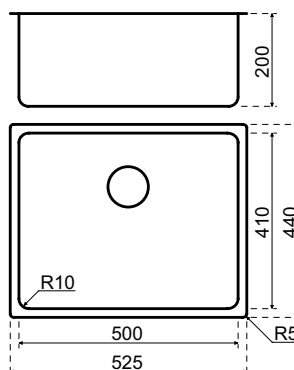

inbouwmethode	materiaal	bestelnr.	€ excl. btw	€ incl. btw
 semi-onderbouw	Recht multiplex	HPL-OND-0680CB	747,00	903,87
	TopCore Fenix 10	TC/FE-SON-0680CB	590,00	713,90
	Solid Wood	MH-SON-0680CB	590,00	713,90
 onderbouw	TopCore Fenix 10	TC/FE-OND-0680CB	590,00	713,90
	Solid Surface	SS-OND-FR0680CB	643,00	778,03
	Solid Wood	MH-OND-0680CB	590,00	713,90
	Evora Quartz Evora Granite	CO/GR-OND-FR0680CB	858,00	1.038,18
	Glass	GL-OND-FR0680CB	858,00	1.038,18
	Evora Ceramics Dekton	CE/LA-OND-FR0680CB	858,00	1.038,18

losse spoelbak

SFR-0680CBL 308,00 **372,68**

service-onderdelen

Ruimtebesparende sifon 240060 15,00 **18,15**

Voor overige losse service-onderdelen, zie www.frankewebshop.nl/nl/spoelbakken.html

Franke Sirius Tectonite SID 110.50 Polar White

omschrijving



Voormaat: *semi-onderbouw* 80 mm
onderbouw 90 mm
 Minimale kastbreedte: 600 mm
 Tectonite spoelbak, compleet met korfplug en luxe wandoverloop.

Let op: niet op voorraad. Levertijd ca. 2 weken.

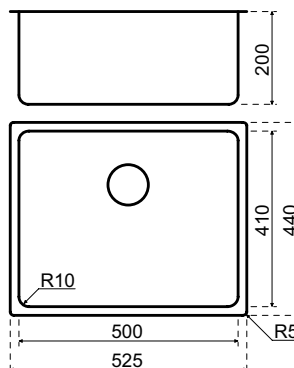

inbouwmethode	materiaal	bestelnr.	€ excl. btw	€ incl. btw
 semi-onderbouw	Recht multiplex	HPL-OND-0680PW	747,00	903,87
	TopCore Fenix 10	TC/FE-SON-0680PW	590,00	713,90
	Solid Wood	MH-SON-0680PW	590,00	713,90
 onderbouw	TopCore Fenix 10	TC/FE-OND-0680PW	590,00	713,90
	Solid Surface	SS-OND-FR0680PW	643,00	778,03
	Solid Wood	MH-OND-0680PW	590,00	713,90
	Evora Quartz Evora Granite	CO/GR-OND-FR0680PW	858,00	1.038,18
	Glass	GL-OND-FR0680PW	858,00	1.038,18
	Evora Ceramics Dekton	CE/LA-OND-FR0680PW	858,00	1.038,18

losse spoelbak

SFR-0680PWL 308,00 **372,68**

service-onderdelen

Ruimtebesparende sifon 240060 15,00 **18,15**

Voor overige losse service-onderdelen, zie www.franke webshop.nl/nl/spoelbakken.html

Lanesto DEK-3A	omschrijving	bestelnr.	€ excl. btw	€ incl. btw
	Rvs	240020	12,00	14,52



- met:
- > plug 1,5"
 - > stop/ketting
 - > wandoverloop

Lanesto DEK-4ALO	omschrijving	bestelnr.	€ excl. btw	€ incl. btw
	Rvs	240031	33,00	39,93



- met:
- > korfplug 3,5"
 - > luxe wandoverloop

Lanesto DEK-4A	omschrijving	bestelnr.	€ excl. btw	€ incl. btw
	Rvs	240023	26,00	31,46
	Gun Metal*	240039GM	62,00	75,02
	Copper*	240039CP	62,00	75,02
	Gold*	240039GO	62,00	75,02

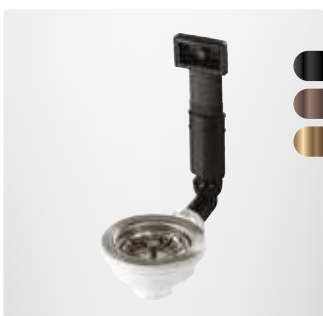

- met:
- > korfplug 3,5"
 - > wandoverloop

*Niet geschikt voor de Urban-serie.
Zie hiervoor de pagina's van de Urban-spoelbakken.

Lanesto DEK-4ZW	omschrijving	bestelnr.	€ excl. btw	€ incl. btw
	Rvs	240029	43,00	52,03



met:

- > zwarte kunststof korfplug 3,5"
- > luxe wandoverloop zwart

Lanesto DEK-4E	omschrijving	bestelnr.	€ excl. btw	€ incl. btw
	Rvs	240024	42,00	50,82



met:

- > korfplug 3,5"
- > wandoverloop
- > draaiwaste (gat 35 mm)

Dit is een overzichtspagina. De service-onderdelen per spoelbak vindt u op de pagina van de betreffende spoelbak.

Lanesto DEK-3	omschrijving	bestelnr.	€ excl. btw	€ incl. btw
	Rvs	240021	9,00	10,89



met:

- > plug 1,5"
- > stop

Lanesto DEK-4	omschrijving	bestelnr.	€ excl. btw	€ incl. btw
	Rvs	240022	22,00	26,62



met:

- > korfplug 3,5"

Lanesto DEK-50	omschrijving	bestelnr.	€ excl. btw	€ incl. btw
	Wit	240060	15,00	18,15



Losse ruimtebesparende sifon.
Zonder pluggen, voor enkele spoelbakken

Incl. aansluiting voor (vaat)wasmachine

Dit is een overzichtspagina. De service-onderdelen per spoelbak vindt u op de pagina van de betreffende spoelbak.

Lanesto DEK-60	omschrijving	bestelnr.	€ excl. btw	€ incl. btw
	Wit	240070	26,00	31,46



Losse ruimtebesparende sifon.
Zonder pluggen, voor dubbele spoelbakken

Incl. aansluiting voor (vaat)wasmachine

Lanesto DEK-5	omschrijving	bestelnr.	€ excl. btw	€ incl. btw
	Wit	240037	45,00	54,45



Voor enkele spoelbak
met:

- > korfplug 3,5"
- > wandoverloop
- > sifon

Incl. aansluiting voor (vaat)wasmachine.

Lanesto DEK-6	omschrijving	bestelnr.	€ excl. btw	€ incl. btw
	Wit	240040	51,00	61,71



Voor dubbele spoelbak
met:

- > 2 korfpluggen 3,5"
- > wandoverloop
- > sifon

Incl. aansluiting voor (vaat)wasmachine.

Dit is een overzichtspagina. De service-onderdelen per spoelbak vindt u op de pagina van de betreffende spoelbak.

Lanesto Magnadop	omschrijving	bestelnr.	€ excl. btw	€ incl. btw
	Rvs	240034	13,00	15,73



Losse dop die over de Lanesto zeefplug (240018) geplaatst kan worden.

Let op, zodra gemonteerd, niet meer verwijderbaar!

Lanesto Powerplug	omschrijving	bestelnr.	€ excl. btw	€ incl. btw
	Rvs	240032	21,00	25,41





Inclusief zeefplug.
Past in de Lanesto korfplug.



Lanesto Zeefplug rvs	omschrijving	bestelnr.	€ excl. btw	€ incl. btw
	Rvs	240018	16,00	19,36



Losse rvs zeef
Zonder magnadop



Lanesto Zeefplug zwart	omschrijving	bestelnr.	€ excl. btw	€ incl. btw
	Zwart	240019	22,00	26,62
				

Losse kunststof zeef
Magnadop is niet mogelijk

Lanesto Zeefplug pvd, Urban-serie				
	Gun Metal	881017	22,00	26,62
	Copper	881018	22,00	26,62
	Gold	881019	22,00	26,62
				

Losse pvd zeef
Magnadop is niet beschikbaar

Alleen geschikt voor de spoelbakken uit de Urban-serie

Lanesto Zeefplug pvd, overige series				
	Gun Metal	240036GM	34,00	41,14
	Copper	240036CP	34,00	41,14
	Gold	240036GO	34,00	41,14
				

Losse pvd zeef
Inclusief magnadop

Niet geschikt voor de spoelbakken uit de Urban-serie

Dit is een overzichtspagina. De service-onderdelen per spoelbak vindt u op de pagina van de betreffende spoelbak.

Lanesto Inzetbakje	omschrijving	bestelnr.	€ excl. btw	€ incl. btw
	Rvs	311550	93,00	112,53



Bijpassend voor Lanesto series:

- > Como
- > Destra
- > Giro
(m.u.v. Lanesto Giro 55 x 40)

Afmetingen: 190 x 417 x 80 mm (bx dxh)

Lanesto Inzetbakje	omschrijving	bestelnr.	€ excl. btw	€ incl. btw
	Rvs	311551RVS	88,00	106,48
	Gun Metal	311551GM	154,00	186,34
	Copper	311551CP	154,00	186,34
	Gold	311551GO	154,00	186,34



Bijpassend voor Lanesto series:

- > Como
- > Destra
- > Giro
(m.u.v. Lanesto Giro 550 x 400)
- > Nordic
- > Urban

Afmetingen: 163 x 426 x 70 mm (bx dxh)

Universele steunenset	omschrijving	bestelnr.	€ excl. btw	€ incl. btw
	Per set	DIV-STEUN-GR	94,00	113,74





t.b.v. onderbouwspoelbakken (max. 1200 mm kastmaat)

Inhoud:

- > vier zijsteunen
- > twee universele dragers
- > montage- en stelschroeven



Dit is een overzichtspagina. De service-onderdelen per spoelbak vindt u op de pagina van de betreffende spoelbak.

Lanesto Pannerooster oprolbaar		omschrijving	bestelnr.	€ excl. btw	€ incl. btw
		Rvs	300075	54,00	65,34
		Gun Metal	300076	84,00	101,64
		Copper	300077	84,00	101,64
		Gold	300078	84,00	101,64
					

Bijpassend voor Lanesto series:

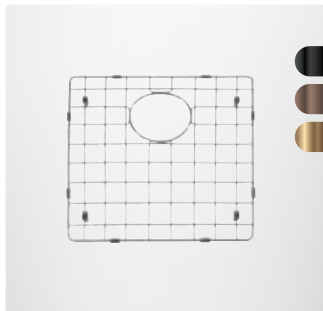

- > Como
- > Destra
- > Giro
- > Urban

Afmetingen: 450 x 290 x 13 mm (bxdxh)

Lanesto Bodemrek					
		40 x 40 - Rvs	311560RVS	63,00	76,23
		40 x 40 - Gun Metal	311560GM	75,00	90,75
		40 x 40 - Copper	311560CP	75,00	90,75
		40 x 40 - Gold	311560GO	75,00	90,75
		50 x 40 - Rvs	311561RVS	75,00	90,75
		50 x 40 - Gun Metal	311561GM	85,00	102,85
		50 x 40 - Copper	311561CP	85,00	102,85
		50 x 40 - Gold	311561GO	85,00	102,85
					

Bijpassend voor Lanesto series:

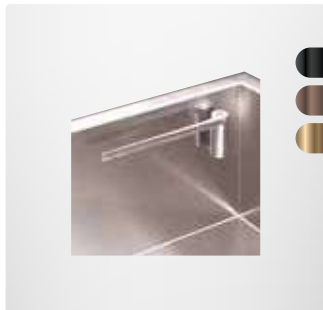
- > Como
- > Destra
- > Urban

Magisso Vaatdoekhouder rvs					
		Rvs	300060	74,00	89,54
		Gun Metal	300070	80,00	96,80
		Copper	300071	80,00	96,80
		Gold	300072	80,00	96,80
					

Dit is een overzichtspagina. De service-onderdelen per spoelbak vindt u op de pagina van de betreffende spoelbak.

Iconen



De losse modules vallen in deze conditiegroep. De uitsparingen vallen onder de conditie van het betreffende materiaal.

Modeloverzicht - branders



Original module:
Aluminium brander



Professional module:
Messing brander



Black Edition module:
Zwarte brander



PITT COOKING

Inhoud

- 15.3 Productinformatie
- 15.5 Productinformatie Front Side
- 15.7 1-Pits modules
- 15.11 2-Pits modules
- 15.16 3-Pits modules
- 15.20 4-Pits modules
- 15.23 5-Pits modules
- 15.26 6-Pits modules
- 15.27 Accessoires



15

PITT cooking Aluminium branders

PITT cooking

Algemeen

PITT cooking is een uniek, KIWA-Gastec gecertificeerd concept dat een exclusieve uitstraling geeft aan iedere keuken. Het bestaat uit losse gaspitten waarvan de branders geïntegreerd worden in het werkblad, zodat ook het kookgedeelte de persoonlijke behoefte van de gebruiker vervult. Er kan gekozen worden voor een losse brander of men kan groots uitpakken met een 6-pits opstelling.

Productomschrijving

Original module:

modellen: 20

uitvoering: aluminium branders, inclusief een professionele wokring (bij modules met een wokbrander)

toepassingen: in te bouwen in TopCore, Fenix 10, Evora Quartz, Evora (compact) Granite, Evora Ceramics, Dekton, Inox en Glass.

Professional module:

modellen: 20

Uitvoering: messing branders, inclusief een professionele wokring (bij modules met wokbrander)

toepassingen: in te bouwen in TopCore, Fenix 10, Evora Quartz, Evora (compact) Granite, Evora Ceramics, Dekton, Inox en Glass.

Black Edition module:

modellen: 20

uitvoering: zwarte branders, inclusief een professionele wokring (bij modules met een wokbrander)

toepassingen: in te bouwen in TopCore, Fenix 10, Evora Quartz, Evora (compact) Granite, Evora Ceramics, Dekton, Inox en Glass

Eigenschappen

Voordelen

- > is 100% afgestemd op de individuele behoefte
- > creëert werkruimte
- > eenvoudig te reinigen
- > meer ruimte voor grotere pannen
- > krachtige branders met sudderstand
- > 5 jaar volledige garantie
- > bij opname in de showroom: vermelding op de PITT cooking website (dealerlocator)

Aandachtspunten

- > 5 jaar garantie, voor garantiebepalingen en Algemene Voorwaarden zie www.dekkerzevenhuizen.nl/klantportaal
- > om doorhangen te voorkomen wordt er met elke module een ondersteuningsset meegeleverd. De montage hiervan is verplicht!
- > de verplichte ondersteuningsset wordt automatisch meegeleverd. De prijs ervan zit bij de prijs van de losse module inbegrepen
- > voor de PITT cooking modules geldt een minimale bladbreedte van 600 mm. De C-maat is dan minimaal 50 mm. Bij greeploze keukens is de minimale C-maat 75 mm, met een minimale bladdiepte van 650 mm
- > met de C-maat wordt de afstand van de rand van het blad tot de rand van de aluminium onderbak bedoeld
- > wanneer de PITT cooking-module gecombineerd wordt met een downdraft, moet er minimaal 100 mm ruimte zitten tussen beide uitsparingen
- > bij PITT cooking geldt dat de afstand van de uitsparing van de laatste (wok-)brander tot aan een hoge kast of muur minimaal 250 mm moet zijn
- > houdt u er rekening mee dat de PITT cooking-module 118 mm dik is (inclusief Pitt ondersteuningsset), gemeten van de bovenkant van het blad. Bij plaatsing boven een lade kan dit voor problemen zorgen
- > PITT cooking is niet over de kasten in te bouwen, u dient altijd binnen de corpus te blijven
- > PITT cooking is in te bouwen in bladen met een materiaaldikte tussen 4 mm en 38 mm
- > minimale afstand tussen de hartmaten van modules is 280 mm
- > let op: pandrager valt 25 mm buiten de unit
- > de uitsparingen vallen onder de conditiegroep van het materiaal. De losse modules zitten in conditiegroep DE0270

Bestelling

- > altijd opgeven indien het om een propaan- of butaangasaansluiting gaat
- > los kookelement en uitsparing apart bestellen
- > altijd hartmaat van gehele PITT cooking-unit opgeven
- > altijd kastmaten vermelden
- > altijd keukentekening meesturen!
- > Pitt cooking-modules worden separaat bevestigd

Stuur altijd een tekening en een toelichting vanuit uw bestelprogramma. Stuur u beide, dan houden wij de tekening aan. Controleer ook altijd uw orderbevestiging, want die is bindend.

Wijziging en annulering

- > Zie orderbevestiging.

Wijzigen en annuleren bij bladen met kleuren en spoelbakken buiten de standaard collectie zijn niet mogelijk (worden speciaal voor u besteld)

Levering

- > levertijd 4 weken (Top Side) en 6 weken (Front Side). Annuleren niet mogelijk (wordt speciaal voor u besteld)
- > kookelement los meegeleverd
- > ondersteuningsset los meegeleverd (montage verplicht!)

Bestelling goed controleren! Na ondertekening van de vrachtbrief kunnen beschadigingen niet meer gereclameerd worden.

Onderhoud

- > reinig branderdelen nooit in de vaatwasser, het vaatwasmiddel kan deze aantasten. Voorkom reiniging met teveel vocht, dit kan de brander en ventilatieopeningen binnen dringen
- > gebruik een doekje om de ontstekingsbougies te reinigen. Doe dit wel voorzichtig
- > voorkom dat de afstand van de bougie tot de brander wijzigt. Het gevolg kan zijn dat de brander slecht of niet ontsteekt. Bij zware vervuiling kan de punt met een fijn borsteltje worden gereinigd

- > plaats de pandragers direct op de branders, zonder deze over uw werkblad te schuiven.
- > let bij het in elkaar zetten van de branderdelen op de geleidingsnokken
- > reinig de kookplaat direct na gebruik, dan voorkomt u dat overgekookt voedsel lange tijd kan inwerken en later lastig te verwijderen zal zijn
- > begin met het reinigen van de knoppen, branders en pandragers. Reinig daarna het werkblad, zo voorkomt u dat deze na reiniging weer opnieuw vuil wordt
- > laat vieze branderdoppen en pannendragers ongeveer een uur weken in een sopje van vloeibare zeep en soda, en wrijf ze daarna na met een doek of zachte spons. De zilverkleurige krasjes die soms op de pannendragers verschijnen, zijn afkomstig van de onderkant van uw pannen. Zeker de meer hoogwaardige pannen hebben een zachtere onderkant, waarvan het materiaal soms kan afgeven. Met het ruwe deel van een (schuur)sponsje kunt u dit verwijderen
- > voor onderhoud en reiniging van uw werkblad verwijzen wij u naar het onderhoudsadvies in het desbetreffende hoofdstuk van dit verkoopboek

Let op: het PITT cooking-systeem mag niet met een stoom- of hogedrukreiniger worden schoongemaakt. Op deze manier kan de elektrische veiligheid niet worden gewaarborgd.

Kijk voor meer informatie over PITT cooking op www.pittcooking.nl of www.dekkerzevenhuizen.nl

Front Side

Algemeen

De bestaande modules, maar dan met de bedieningsknoppen aan de voorzijde in plaats van bovenop het werkblad. Front Side is toe te passen in zowel de voorzijde van het werkblad (bij een randhoogte van 100 mm) als ook in de blende. Onderstaande tekeningen tonen de benodigde maatvoeringen.

Aanvullende aandachtspunten voor Front Side

- > voor alle modules met Front-bediening geldt een minimale bladbreedte van 650 mm. De C-maat is altijd 75 mm
- > de randhoogte van het werkblad is 100 mm
- > de hartmaat van de knoppen zit op 50 mm van de bovenrand van het blad (niet van toepassing wanneer de knoppen in de blende komen)
- > houd u er rekening mee dat de PITT cooking front module 170 mm dik is (inclusief PITT ondersteuningsset), gemeten van de bovenkant van het blad. Bij plaatsing boven een lade kan dit voor problemen zorgen
- > PITT cooking Front Side is in te bouwen in bladen met een materiaaldikte tussen 4 mm en 25 mm
- > levertijd voor de modules met Front Side is 6 weken
- > wijzigen of annuleren is niet mogelijk (wordt speciaal voor u besteld)

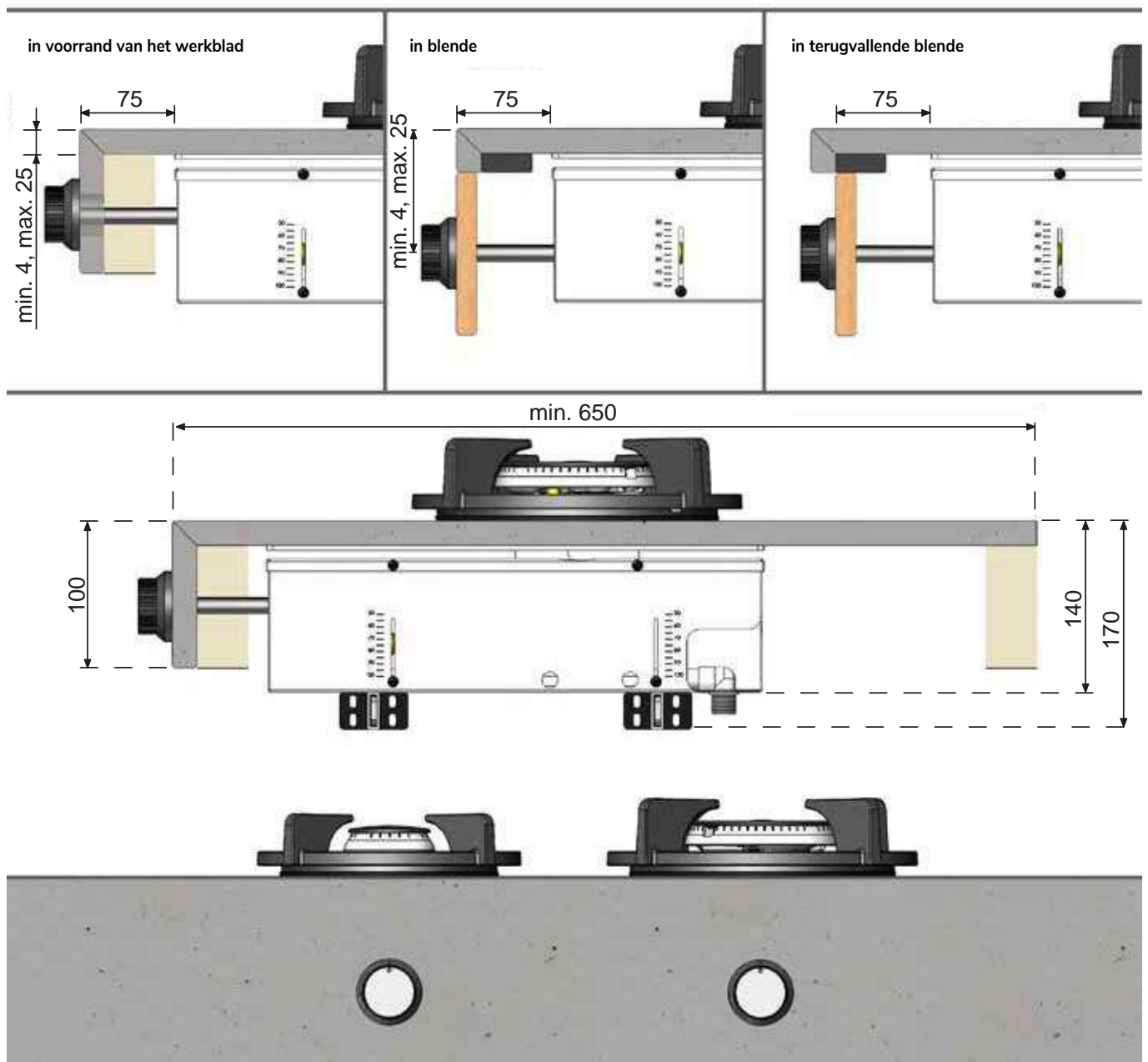

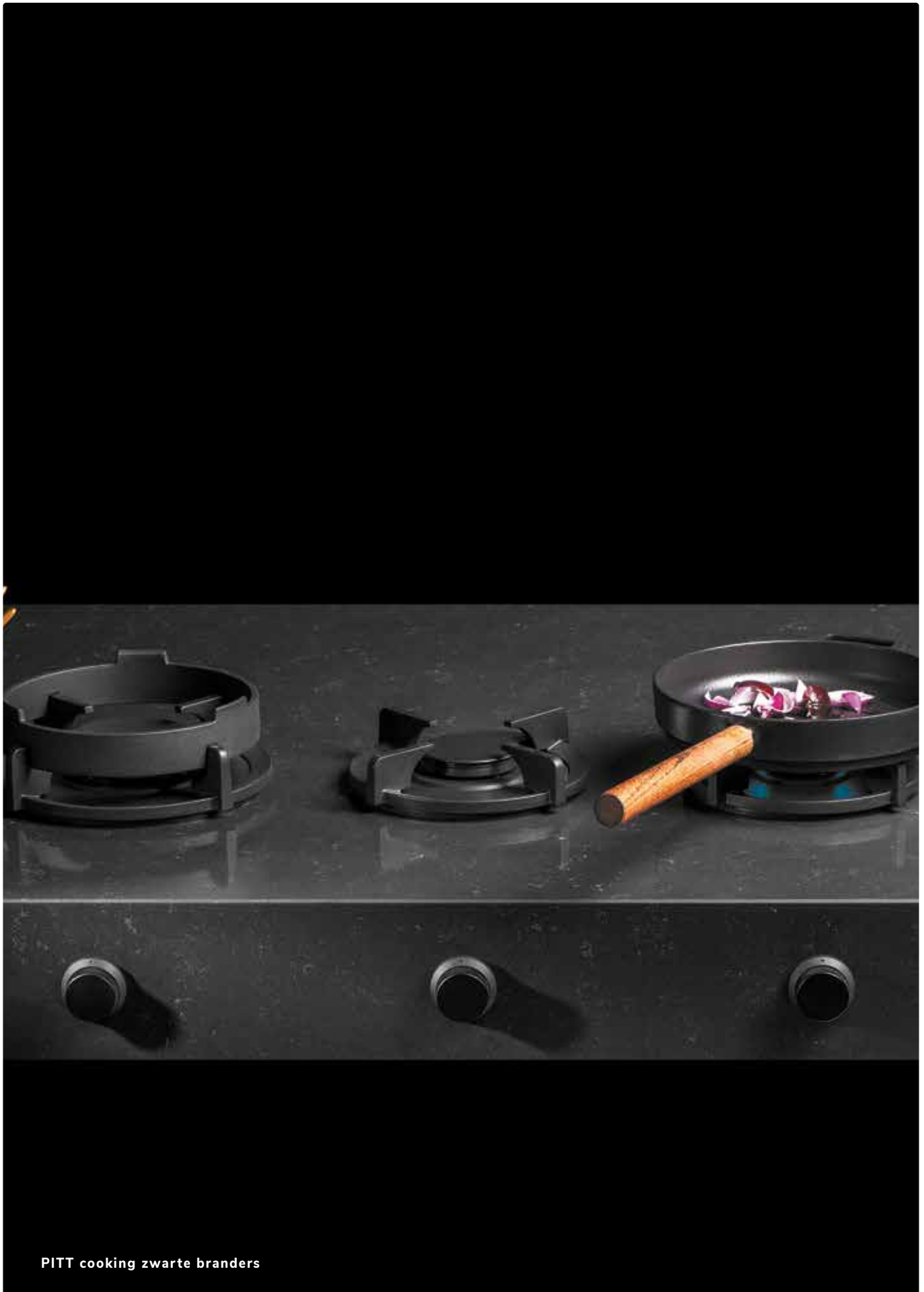

PITT cooking zwarte branders

Akan omschrijving



Model: Akan
 Cooking module: 1-pits
 1 x 2 kW

Afm.: 503 x 213 x 88 mm
 Min. kastbreedte: 300 mm
 Min. C-maat: 50 mm

Let op:

- > uitsparingsprijs excl. module
- > prijs losse module is inclusief voorgeschreven PITT cooking ondersteuningsset

Top Side

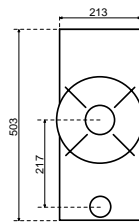

Front Side

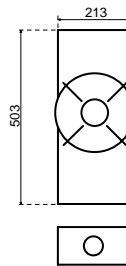

Losse module

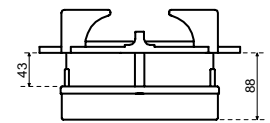

uitsparing in	bestelnr.	€ excl. btw	€ incl. btw
TopCore	TC-PITT-AKAN	132,00	159,72
Fenix 10	FE-PITT-AKAN	132,00	159,72
Evora Quartz	CO-PITT-AKAN	163,00	197,23
Evora Compact Granite	GR-PITT-AKAN	163,00	197,23
Evora Ceramics	CER-PITT-AKAN	180,00	217,80
Dekton	LA-PITT-AKAN	180,00	217,80
Inox	RVS-PITT-AKAN	180,00	217,80
Glass	GLA-PITT-AKAN	180,00	217,80

Losse module

Original

Top Side*	270112	937,19	1.134,00
Front Side*	271112	1.350,41	1.634,00

Professional

Top Side*	270212	982,64	1.189,00
Front Side*	271212	1.395,87	1.689,00

Black Edition

Top Side*	270412	1.007,44	1.219,00
Front Side*	271412	1.420,66	1.719,00

* Let op levertijd 4 weken (Top Side) of 6 weken (Front Side)

Altar

omschrijving



Model: Altar
 Cooking module: 1-pits
 1 x 3 kW

Afm.: 503 x 213 x 88 mm
 Min. kastbreedte: 300 mm
 Min. C-maat: 50 mm

Let op:

- > uitsparingsprijs excl. module
- > prijs losse module is inclusief voorgeschreven PITT cooking ondersteuningsset

Top Side

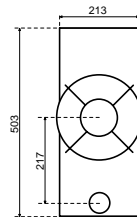

Front Side

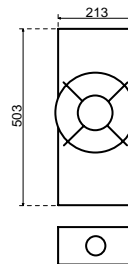

Losse module

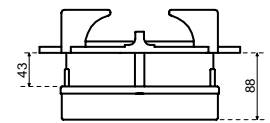

uitsparing in	bestelnr.	€ excl. btw	€ incl. btw
TopCore	TC-PITT-ALTAR	132,00	159,72
Fenix 10	FE-PITT-ALTAR	132,00	159,72
Evora Quartz	CO-PITT-ALTAR	163,00	197,23
Evora Compact Granite	GR-PITT-ALTAR	163,00	197,23
Evora Ceramics	CER-PITT-ALTAR	180,00	217,80
Dekton	LA-PITT-ALTAR	180,00	217,80
Inox	RVS-PITT-ALTAR	180,00	217,80
Glass	GLA-PITT-ALTAR	180,00	217,80

Losse module

Original

Top Side*	270114	1.019,83	1.234,00
Front Side*	271114	1.433,06	1.734,00

Professional

Top Side*	270214	1.065,29	1.289,00
Front Side*	271214	1.478,51	1.789,00

Black Edition

Top Side*	270414	1.090,08	1.319,00
Front Side*	271414	1.503,31	1.819,00

* Let op levertijd 4 weken (Top Side) of 6 weken (Front Side)

Air

omschrijving

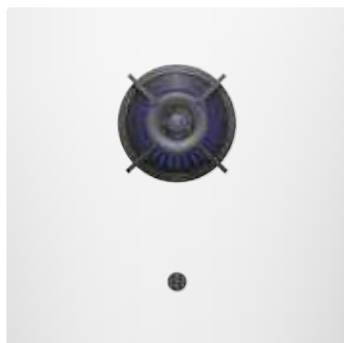

Model: Air
 Cooking module: 1-pits
 1 x 0,2 - 5 kW

Afm.: 503 x 213 x 88 mm
 Min. kastbreedte: 300 mm
 Min. C-maat: 50 mm

Let op:

- > uitsparingsprijs excl. module
- > prijs losse module is inclusief voorgeschreven PITT cooking ondersteuningsset

Top Side

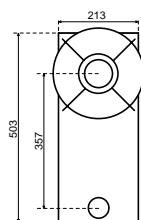

Front Side

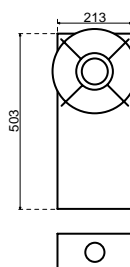

Losse module

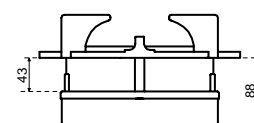

uitsparing in	bestelnr.	€ excl. btw	€ incl. btw
TopCore	TC-PITT-AIR	132,00	159,72
Fenix 10	FE-PITT-AIR	132,00	159,72
Evora Quartz	CO-PITT-AIR	163,00	197,23
Evora Compact Granite	GR-PITT-AIR	163,00	197,23
Evora Ceramics	CER-PITT-AIR	180,00	217,80
Dekton	LA-PITT-AIR	180,00	217,80
Inox	RVS-PITT-AIR	180,00	217,80
Glass	GLA-PITT-AIR	180,00	217,80

Losse module

Original

Top Side*	270115	1.209,92	1.464,00
Front Side*	271115	1.623,14	1.964,00

Professional

Top Side*	270215	1.255,37	1.519,00
Front Side*	271215	1.668,60	2.019,00

Black Edition

Top Side*	270415	1.280,17	1.549,00
Front Side*	271415	1.693,39	2.049,00

* Let op levertijd 4 weken (Top Side) of 6 weken (Front Side)

Azuma

omschrijving



Model: Azuma
 Cooking module: 1-pits
 1 x 0,2 - 5 kW

Afm.: 503 x 213 x 88 mm
 Min. kastbreedte: 300 mm
 Min. C-maat: 50 mm

Let op:

- > uitsparingsprijs excl. module
- > prijs losse module is inclusief voorgeschreven PITT cooking ondersteuningsset

Top Side

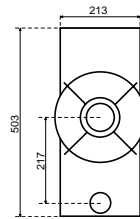

Front Side

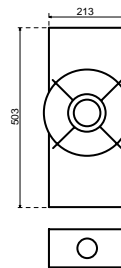

Losse module

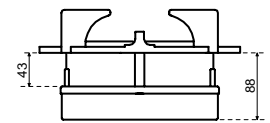

uitsparing in	bestelnr.	€ excl. btw	€ incl. btw
TopCore	TC-PITT-AZUMA	132,00	159,72
Fenix 10	FE-PITT-AZUMA	132,00	159,72
Evora Quartz	CO-PITT-AZUMA	163,00	197,23
Evora Compact Granite	GR-PITT-AZUMA	163,00	197,23
Evora Ceramics	CER-PITT-AZUMA	180,00	217,80
Dekton	LA-PITT-AZUMA	180,00	217,80
Inox	RVS-PITT-AZUMA	180,00	217,80
Glass	GLA-PITT-AZUMA	180,00	217,80

Losse module

Original

Top Side*	270116	1.209,92	1.464,00
Front Side*	271116	1.623,14	1.964,00

Professional

Top Side*	270216	1.255,37	1.519,00
Front Side*	271216	1.668,60	2.019,00

Black Edition

Top Side*	270416	1.280,17	1.549,00
Front Side*	271416	1.693,39	2.049,00

* Let op levertijd 4 weken (Top Side) of 6 weken (Front Side)

Baluran

omschrijving



Model: Baluran
 Cooking module: 2-pits: wok links
 1 x 3, 1 x 0,2 - 5 kW

Afm.: 533 x 503 x 88 mm
 Min. kastbreedte: 600 mm
 Min. C-maat: 50 mm

Let op:

- > uitsparingsprijs excl. module
- > prijs losse module is inclusief voorgeschreven PITT cooking ondersteuningsset

Top Side

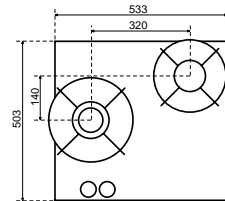

Front Side

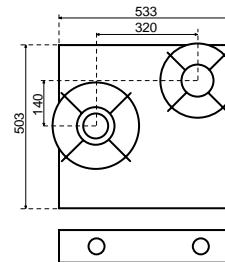

Losse module

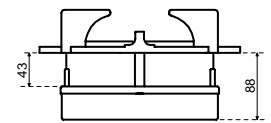

uitsparing in	bestelnr.	€ excl. btw	€ incl. btw
TopCore	TC-PITT-BALURAN	184,00	222,64
Fenix 10	FE-PITT-BALURAN	184,00	222,64
Evora Quartz	CO-PITT-BALURAN	227,00	274,67
Evora Compact Granite	GR-PITT-BALURAN	227,00	274,67
Evora Ceramics	CER-PITT-BALURAN	246,00	297,66
Dekton	LA-PITT-BALURAN	246,00	297,66
Inox	RVS-PITT-BALURAN	246,00	297,66
Glass	GLA-PITT-BALURAN	246,00	297,66

Losse module

Original

Top Side*	270125	1.908,26	2.309,00
Front Side*	271125	2.321,49	2.809,00

Professional

Top Side*	270225	1.999,17	2.419,00
Front Side*	271225	2.412,40	2.919,00

Black Edition

Top Side*	270425	2.048,76	2.479,00
Front Side*	271425	2.461,98	2.979,00

* Let op levertijd 4 weken (Top Side) of 6 weken (Front Side)

Bennett

omschrijving



Model: Bennett
 Cooking module: 2-pits: wok rechts
 1 x 2, 1 x 0,2 - 5 kW

Afm.: 533 x 503 x 88 mm
 Min. kastbreedte: 600 mm
 Min. C-maat: 50 mm

Let op:

- > uitsparingsprijs excl. module
- > prijs losse module is inclusief voorgeschreven PITT cooking ondersteuningsset

Top Side

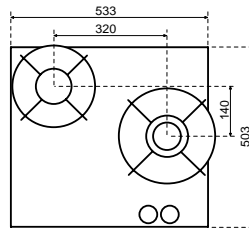

Front Side

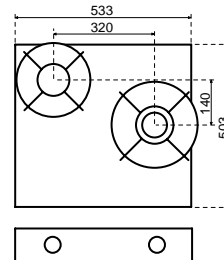

Losse module

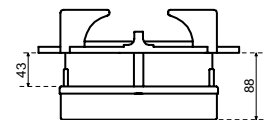

uitsparing in	bestelnr.	€ excl. btw	€ incl. btw
TopCore	TC-PITT-BENNETT	184,00	222,64
Fenix 10	FE-PITT-BENNETT	184,00	222,64
Evora Quartz	CO-PITT-BENNETT	227,00	274,67
Evora Compact Granite	GR-PITT-BENNETT	227,00	274,67
Evora Ceramics	CER-PITT-BENNETT	246,00	297,66
Dekton	LA-PITT-BENNETT	246,00	297,66
Inox	RVS-PITT-BENNETT	246,00	297,66
Glass	GLA-PITT-BENNETT	246,00	297,66

Losse module			
<u>Original</u>			
Top Side*	270126	1.908,26	2.309,00
Front Side*	271126	2.321,49	2.809,00
<u>Professional</u>			
Top Side*	270226	1.999,17	2.419,00
Front Side*	271226	2.412,40	2.919,00
<u>Black Edition</u>			
Top Side*	270426	2.048,76	2.479,00
Front Side*	271426	2.461,98	2.979,00

* Let op levertijd 4 weken (Top Side) of 6 weken (Front Side)

Baula

omschrijving



Model: Baula
 Cooking module: 2-pits: wok links
 1 x 3, 1 x 0,2 - 5 kW

Afm.: 533 x 403 x 88 mm
 Min. kastbreedte: 600 mm
 Min. C-maat: 50 mm

Let op:

- > uitsparingsprijs excl. module
- > prijs losse module is inclusief voorgeschreven PITT cooking ondersteuningsset

Top Side

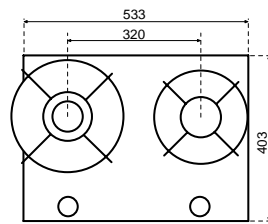

Front Side

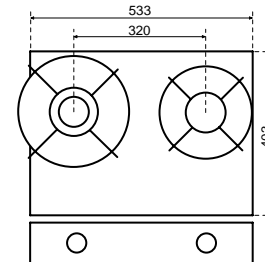

Losse module

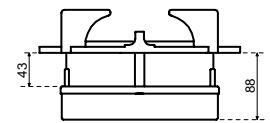

uitsparing in	bestelnr.	€ excl. btw	€ incl. btw
TopCore	TC-PITT-BAULA	184,00	222,64
Fenix 10	FE-PITT-BAULA	184,00	222,64
Evora Quartz	CO-PITT-BAULA	227,00	274,67
Evora Compact Granite	GR-PITT-BAULA	227,00	274,67
Evora Ceramics	CER-PITT-BAULA	246,00	297,66
Dekton	LA-PITT-BAULA	246,00	297,66
Inox	RVS-PITT-BAULA	246,00	297,66
Glass	GLA-PITT-BAUGLA	246,00	297,66

Losse module

Original

Top Side*	270127	1.908,26	2.309,00
Front Side*	271127	2.321,49	2.809,00

Professional

Top Side*	270227	1.999,17	2.419,00
Front Side*	271227	2.412,40	2.919,00

Black Edition

Top Side*	270427	2.048,76	2.479,00
Front Side*	271427	2.461,98	2.979,00

* Let op levertijd 4 weken (Top Side) of 6 weken (Front Side)

Bely omschrijving



Model: Bely
 Cooking module: 2-pits: wok rechts
 1 x 2, 1 x 0,2 - 5 kW

Afm.: 533 x 403 x 88 mm
 Min. kastbreedte: 600 mm
 Min. C-maat: 50 mm

Let op:

- > uitsparingsprijs excl. module
- > prijs losse module is inclusief voorgeschreven PITT cooking ondersteuningsset

Top Side

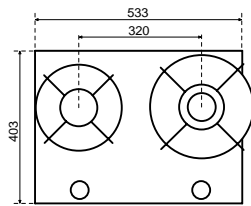

Front Side

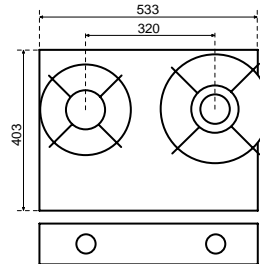

Losse module

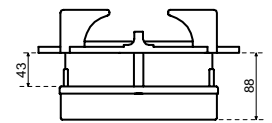

uitsparing in	bestelnr.	€ excl. btw	€ incl. btw
TopCore	TC-PITT-BELY	184,00	222,64
Fenix 10	FE-PITT-BELY	184,00	222,64
Evora Quartz	CO-PITT-BELY	227,00	274,67
Evora Compact Granite	GR-PITT-BELY	227,00	274,67
Evora Ceramics	CER-PITT-BELY	246,00	297,66
Dekton	LA-PITT-BELY	246,00	297,66
Inox	RVS-PITT-BELY	246,00	297,66
Glass	GLA-PITT-BELY	246,00	297,66

Losse module			
<u>Original</u>			
Top Side*	270128	1.908,26	2.309,00
Front Side*	271128	2.321,49	2.809,00
<u>Professional</u>			
Top Side*	270228	1.999,17	2.419,00
Front Side*	271228	2.412,40	2.919,00
<u>Black Edition</u>			
Top Side*	270428	2.048,76	2.479,00
Front Side*	271428	2.461,98	2.979,00

* Let op levertijd 4 weken (Top Side) of 6 weken (Front Side)

Bromo

omschrijving



Model: Bromo
 Cooking module: 2-pits: twee wokbranders
 2 x 0,2 - 5 kW

Afm.: 653 x 503 x 88 mm
 Min. kastbreedte: 700 mm
 Min. C-maat: 50 mm

Let op:

- > uitsparingsprijs excl. module
- > prijs losse module is inclusief voorgeschreven PITT cooking ondersteuningsset

Top Side

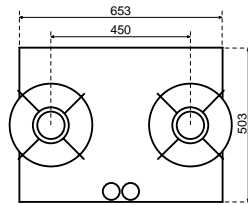

Front Side

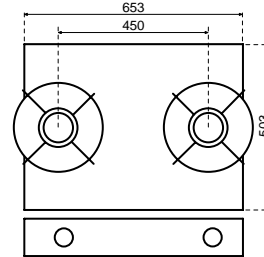

Losse module

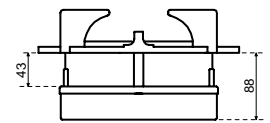

uitsparing in	bestelnr.	€ excl. btw	€ incl. btw
TopCore	TC-PITT-BROMO	184,00	222,64
Fenix 10	FE-PITT-BROMO	184,00	222,64
Evora Quartz	CO-PITT-BROMO	227,00	274,67
Evora Compact Granite	GR-PITT-BROMO	227,00	274,67
Evora Ceramics	CER-PITT-BROMO	246,00	297,66
Dekton	LA-PITT-BROMO	246,00	297,66
Inox	RVS-PITT-BROMO	246,00	297,66
Glass	GLA-PITT-BROMO	246,00	297,66

Losse module

Original

Top Side*	270129	1.908,26	2.309,00
Front Side*	271129	2.321,49	2.809,00

Professional

Top Side*	270229	1.999,17	2.419,00
Front Side*	271229	2.412,40	2.919,00

Black Edition

Top Side*	270429	2.048,76	2.479,00
Front Side*	271429	2.461,98	2.979,00

* Let op levertijd 4 weken (Top Side) of 6 weken (Front Side)

Capital omschrijving



Model: Capital
 Cooking module: 3-pits: wok rechts
 1 x 0,2 - 5, 1x 3, 1x 2 kW

Afm.: 533 x 503 x 88 mm
 Min. kastbreedte: 600 mm
 Min. C-maat: 50 mm

Let op:

- > uitsparingsprijs excl. module
- > prijs losse module is inclusief voorgeschreven PITT cooking ondersteuningsset

Top Side

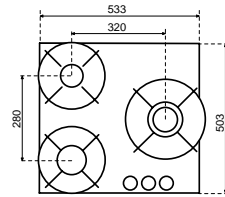

Front Side

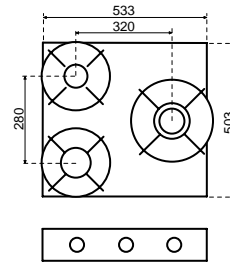

Losse module

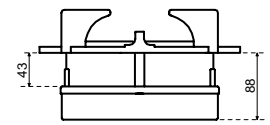

uitsparing in	bestelnr.	€ excl. btw	€ incl. btw
TopCore	TC-PITT-CAPITAL	234,00	283,14
Fenix 10	FE-PITT-CAPITAL	234,00	283,14
Evora Quartz	CO-PITT-CAPITAL	287,00	347,27
Evora Compact Granite	GR-PITT-CAPITAL	287,00	347,27
Evora Ceramics	CER-PITT-CAPITAL	311,00	376,31
Dekton	LA-PITT-CAPITAL	311,00	376,31
Inox	RVS-PITT-CAPITAL	311,00	376,31
Glass	GLA-PITT-CAPITAL	311,00	376,31

Losse module

Original

Top Side*	270117	2.486,78	3.009,00
Front Side*	271117	3.106,61	3.759,00

Professional

Top Side*	270217	2.623,14	3.174,00
Front Side*	271217	3.242,98	3.924,00

Black Edition

Top Side*	270417	2.697,52	3.264,00
Front Side*	271417	3.317,36	4.014,00

* Let op levertijd 4 weken (Top Side) of 6 weken (Front Side)

Cima omschrijving



Model: Cima
 Cooking module: 3-pits: wok links
 1 x 0,2 - 5, 1 x 3, 1 x 2 kW

Afm.: 533 x 503 x 88 mm
 Min. kastbreedte: 600 mm
 Min. C-maat: 50 mm

Let op:

- > uitsparingsprijs excl. module
- > prijs losse module is inclusief voorgeschreven PITT cooking ondersteuningsset

Top Side

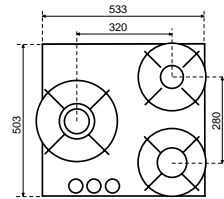

Front Side

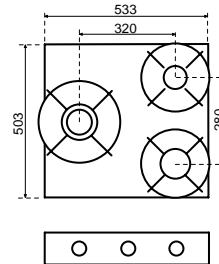

Losse module

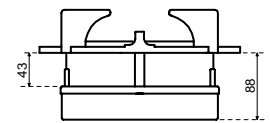

uitsparing in	bestelnr.	€ excl. btw	€ incl. btw
TopCore	TC-PITT-CIMA	234,00	283,14
Fenix 10	FE-PITT-CIMA	234,00	283,14
Evora Quartz	CO-PITT-CIMA	287,00	347,27
Evora Compact Granite	GR-PITT-CIMA	287,00	347,27
Evora Ceramics	CER-PITT-CIMA	311,00	376,31
Dekton	LA-PITT-CIMA	311,00	376,31
Inox	RVS-PITT-CIMA	311,00	376,31
Glass	GLA-PITT-CIMA	311,00	376,31

Losse module

Original

Top Side*	270118	2.486,78	3.009,00
Front Side*	271118	3.106,61	3.759,00

Professional

Top Side*	270218	2.623,14	3.174,00
Front Side*	271218	3.242,98	3.924,00

Black Edition

Top Side*	270418	2.697,52	3.264,00
Front Side*	271418	3.317,36	4.014,00

* Let op levertijd 4 weken (Top Side) of 6 weken (Front Side)

Cusin omschrijving



Model: Cusin
 Cooking module: 3-pits
 2 x 0,2 - 5, 1x 3 kW

Afm.: 853 x 403 x 88 mm
 Min. kastbreedte: 900 mm
 Min. C-maat: 50 mm

Let op:

- > uitsparingsprijs excl. module
- > prijs losse module is inclusief voorgeschreven PITT cooking ondersteuningsset

Top Side

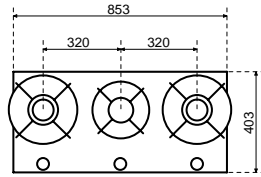

Front Side

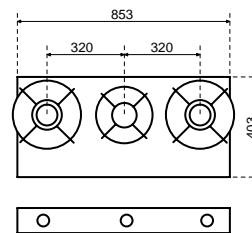

Losse module

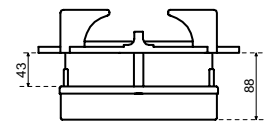

uitsparing in	bestelnr.	€ excl. btw	€ incl. btw
TopCore	TC-PITT-CUSIN	234,00	283,14
Fenix 10	FE-PITT-CUSIN	234,00	283,14
Evora Quartz	CO-PITT-CUSIN	287,00	347,27
Evora Compact Granite	GR-PITT-CUSIN	287,00	347,27
Evora Ceramics	CER-PITT-CUSIN	311,00	376,31
Dekton	LA-PITT-CUSIN	311,00	376,31
Inox	RVS-PITT-CUSIN	311,00	376,31
Glass	GLA-PITT-CUSIN	311,00	376,31

Losse module

Original

Top Side*	270104	2.486,78	3.009,00
Front Side*	271104	3.106,61	3.759,00

Professional

Top Side*	270204	2.623,14	3.174,00
Front Side*	271204	3.242,98	3.924,00

Black Edition

Top Side*	270404	2.697,52	3.264,00
Front Side*	271404	3.317,36	4.014,00

* Let op levertijd 4 weken (Top Side) of 6 weken (Front Side)

Colo omschrijving



Model: Colo
 Cooking module: 3-pits
 2 x 0,2 - 5, 1 x 2 kW

Afm.: 853 x 503 x 88 mm
 Min. kastbreedte: 900 mm
 Min. C-maat: 50 mm

Let op:

- > uitsparingsprijs excl. module
- > prijs losse module is inclusief voorgeschreven PITT cooking ondersteuningsset

Top Side

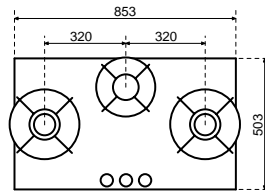

Front Side

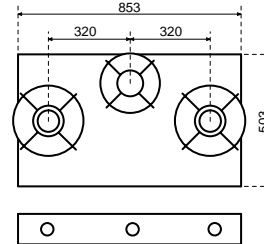

Losse module

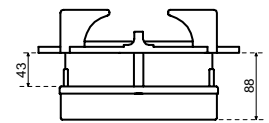

uitsparing in	bestelnr.	€ excl. btw	€ incl. btw
TopCore	TC-PITT-COLO	234,00	283,14
Fenix 10	FE-PITT-COLO	234,00	283,14
Evora Quartz	CO-PITT-COLO	287,00	347,27
Evora Compact Granite	GR-PITT-COLO	287,00	347,27
Evora Ceramics	CER-PITT-COLO	311,00	376,31
Dekton	LA-PITT-COLO	311,00	376,31
Inox	RVS-PITT-COLO	311,00	376,31
Glass	GLA-PITT-COLO	311,00	376,31

Losse module			
<u>Original</u>			
Top Side*	270130	2.486,78	3.009,00
Front Side*	271130	3.106,61	3.759,00
<u>Professional</u>			
Top Side*	270230	2.623,14	3.174,00
Front Side*	271230	3.242,98	3.924,00
<u>Black Edition</u>			
Top Side*	270430	2.697,52	3.264,00
Front Side*	271430	3.317,36	4.014,00

* Let op levertijd 4 weken (Top Side) of 6 weken (Front Side)

Dempo omschrijving



Model: Dempo
 Cooking module: 4-pits
 2 x 0,2 - 5, 1 x 3, 1 x 2 kW

Afm.: 853 x 503 x 88 mm
 Min. kastbreedte: 900 mm
 Min. C-maat: 50 mm

Let op:

- > uitsparingsprijs excl. module
- > prijs losse module is inclusief voorgeschreven PITT cooking ondersteuningsset

Top Side

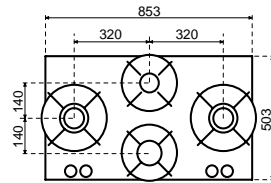

Front Side

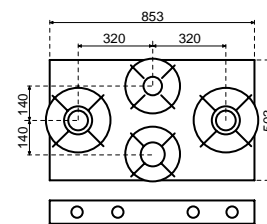

Losse module

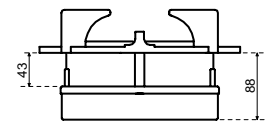

uitsparing in	bestelnr.	€ excl. btw	€ incl. btw
TopCore	TC-PITT-DEMPO	285,00	344,85
Fenix 10	FE-PITT-DEMPO	285,00	344,85
Evora Quartz	CO-PITT-DEMPO	351,00	424,71
Evora Compact Granite	GR-PITT-DEMPO	351,00	424,71
Evora Ceramics	CER-PITT-DEMPO	378,00	457,38
Dekton	LA-PITT-DEMPO	378,00	457,38
Inox	RVS-PITT-DEMPO	378,00	457,38
Glass	GLA-PITT-DEMPO	378,00	457,38

Losse module

Original

Top Side*	270119	2.891,74	3.499,00
Front Side*	271119	3.714,05	4.494,00

Professional

Top Side*	270219	3.073,55	3.719,00
Front Side*	271219	3.895,87	4.714,00

Black Edition

Top Side*	270419	3.172,73	3.839,00
Front Side*	271419	3.995,04	4.834,00

* Let op levertijd 4 weken (Top Side) of 6 weken (Front Side)

Danau omschrijving



Model: Danau
 Cooking module: 4-pits
 2 x 0,2 - 5, 1 x 3, 1 x 2 kW

Afm.: 1157 x 403 x 88 mm
 Min. kastbreedte: 1200 mm
 Min. C-maat: 50 mm

Let op:

- > uitsparingsprijs excl. module
- > prijs losse module is inclusief voorgeschreven PITT cooking ondersteuningsset

Top Side

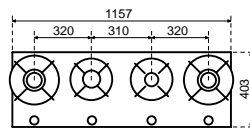

Front Side

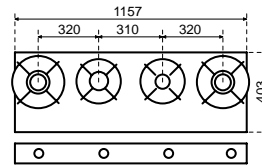

Losse module

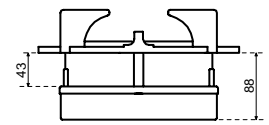

uitsparing in	bestelnr.	€ excl. btw	€ incl. btw
TopCore	TC-PITT-DANAU	285,00	344,85
Fenix 10	FE-PITT-DANAU	285,00	344,85
Evora Quartz	CO-PITT-DANAU	351,00	424,71
Evora Compact Granite	GR-PITT-DANAU	351,00	424,71
Evora Ceramics	CER-PITT-DANAU	378,00	457,38
Dekton	LA-PITT-DANAU	378,00	457,38
Inox	RVS-PITT-DANAU	378,00	457,38
Glass	GLA-PITT-DANAU	378,00	457,38

Losse module

Original

Top Side*	270106	2.891,74	3.499,00
Front Side*	271106	3.714,05	4.494,00

Professional

Top Side*	270206	3.073,55	3.719,00
Front Side*	271206	3.895,87	4.714,00

Black Edition

Top Side*	270406	3.172,73	3.839,00
Front Side*	271406	3.995,04	4.834,00

* Let op levertijd 4 weken (Top Side) of 6 weken (Front Side)

Drum omschrijving



Model: Drum
 Cooking module: 4-pits
 2 x 0,2 - 5, 1 x 3, 1 x 2 kW

Afm.: 1157 x 503 x 88 mm
 Min. kastbreedte: 1200 mm
 Min. C-maat: 50 mm

Let op:

- > uitsparingsprijs excl. module
- > prijs losse module is inclusief voorgeschreven PITT cooking ondersteuningsset

Top Side

Front Side

Losse module

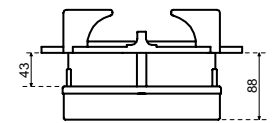
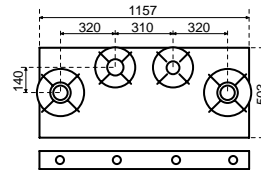
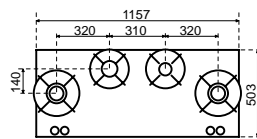

uitsparing in	bestelnr.	€ excl. btw	€ incl. btw
TopCore	TC-PITT-DRUM	285,00	344,85
Fenix 10	FE-PITT-DRUM	285,00	344,85
Evora Quartz	CO-PITT-DRUM	351,00	424,71
Evora Compact Granite	GR-PITT-DRUM	351,00	424,71
Evora Ceramics	CER-PITT-DRUM	378,00	457,38
Dekton	LA-PITT-DRUM	378,00	457,38
Inox	RVS-PITT-DRUM	378,00	457,38
Glass	GLA-PITT-DRUM	378,00	457,38

Losse module

Original

Top Side*	270107	2.891,74	3.499,00
Front Side*	271107	3.714,05	4.494,00

Professional

Top Side*	270207	3.073,55	3.719,00
Front Side*	271207	3.895,87	4.714,00

Black Edition

Top Side*	270407	3.172,73	3.839,00
Front Side*	271407	3.995,04	4.834,00

* Let op levertijd 4 weken (Top Side) of 6 weken (Front Side)

Ebeko

omschrijving



Model: Ebeko
 Cooking module: 5-pits
 1 x 0,2 - 5, 2 x 3, 2 x 2 kW

Afm.: 853 x 503 x 88 mm
 Min. kastbreedte: 900 mm
 Min. C-maat: 50 mm

Let op:

- > uitsparingsprijs excl. module
- > prijs losse module is inclusief voorgeschreven PITT cooking ondersteuningsset

Top Side

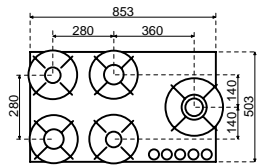

Front Side

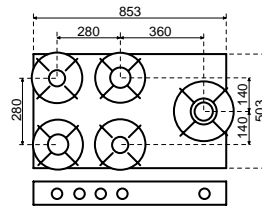

Losse module

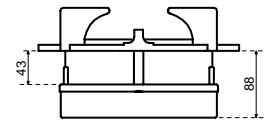

uitsparing in	bestelnr.	€ excl. btw	€ incl. btw
TopCore	TC-PITT-EBEKO	338,00	408,98
Fenix 10	FE-PITT-EBEKO	338,00	408,98
Evora Quartz	CO-PITT-EBEKO	414,00	500,94
Evora Compact Granite	GR-PITT-EBEKO	414,00	500,94
Evora Ceramics	CER-PITT-EBEKO	445,00	538,45
Dekton	LA-PITT-EBEKO	445,00	538,45
Inox	RVS-PITT-EBEKO	445,00	538,45
Glass	GLA-PITT-EBEKO	445,00	538,45

Losse module			
<u>Original</u>			
Top Side*	270120	3.205,79	3.879,00
Front Side*	271120	4.032,23	4.879,00
<u>Professional</u>			
Top Side*	270220	3.433,06	4.154,00
Front Side*	271220	4.259,50	5.154,00
<u>Black Edition</u>			
Top Side*	270420	3.557,02	4.304,00
Front Side*	271420	4.383,47	5.304,00

* Let op levertijd 4 weken (Top Side) of 6 weken (Front Side)

Elbrus omschrijving



Model: Elbrus
 Cooking module: 5-pits
 1 x 0,2 - 5, 2 x 3, 2 x 2 kW

Afm.: 853 x 503 x 88 mm
 Min. kastbreedte: 900 mm
 Min. C-maat: 50 mm

Let op:

- > uitsparingsprijs excl. module
- > prijs losse module is inclusief voorgeschreven PITT cooking ondersteuningsset

Top Side

Front Side

Losse module

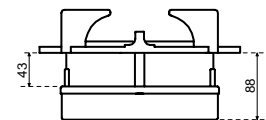
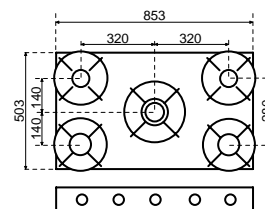
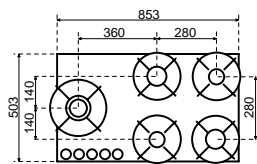

uitsparing in	bestelnr.	€ excl. btw	€ incl. btw
TopCore	TC-PITT-ELBRUS	338,00	408,98
Fenix 10	FE-PITT-ELBRUS	338,00	408,98
Evora Quartz	CO-PITT-ELBRUS	414,00	500,94
Evora Compact Granite	GR-PITT-ELBRUS	414,00	500,94
Evora Ceramics	CER-PITT-ELBRUS	445,00	538,45
Dekton	LA-PITT-ELBRUS	445,00	538,45
Inox	RVS-PITT-ELBRUS	445,00	538,45
Glass	GLA-PITT-ELBRUS	445,00	538,45

Losse module			
<u>Original</u>			
Top Side*	270121	3.205,79	3.879,00
Front Side*	271121	4.032,23	4.879,00
<u>Professional</u>			
Top Side*	270221	3.433,06	4.154,00
Front Side*	271221	4.259,50	5.154,00
<u>Black Edition</u>			
Top Side*	270421	3.557,02	4.304,00
Front Side*	271421	4.383,47	5.304,00

* Let op levertijd 4 weken (Top Side) of 6 weken (Front Side)

Enep omschrijving

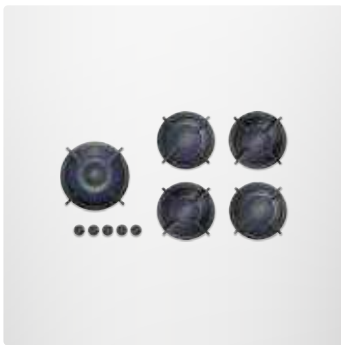

Model: Enep
 Cooking module: 5-pits: wok links
 1 x 0,2 - 5, 2 x 3, 2 x 2 kW

Afm.: 853 x 503 x 88 mm
 Min. kastbreedte: 900 mm
 Min. C-maat: 50 mm

Let op:

- > uitsparingsprijs excl. module
- > prijs losse module is inclusief voorgeschreven PITT cooking ondersteuningsset

Top Side

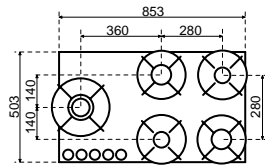

Front Side

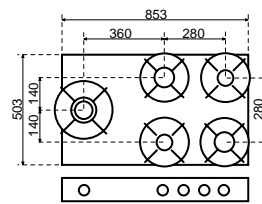

Losse module

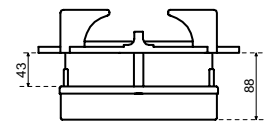

uitsparing in	bestelnr.	€ excl. btw	€ incl. btw
TopCore	TC-PITT-ENEP	338,00	408,98
Fenix 10	FE-PITT-ENEP	338,00	408,98
Evora Quartz	CO-PITT-ENEP	414,00	500,94
Evora Compact Granite	GR-PITT-ENEP	414,00	500,94
Evora Ceramics	CER-PITT-ENEP	445,00	538,45
Dekton	LA-PITT-ENEP	445,00	538,45
Inox	RVS-PITT-ENEP	445,00	538,45
Glass	GLA-PITT-ENEP	445,00	538,45

Losse module

Original

Top Side*	270122	3.205,79	3.879,00
Front Side*	271122	4.032,23	4.879,00

Professional

Top Side*	270222	3.433,06	4.154,00
Front Side*	271222	4.259,50	5.154,00

Black Edition

Top Side*	270422	3.557,02	4.304,00
Front Side*	271422	4.383,47	5.304,00

* Let op levertijd 4 weken (Top Side) of 6 weken (Front Side)

Foessa

omschrijving



Model: Foessa
 Cooking module: 6-pits
 2 x 0,2 - 5, 2 x 3, 2 x 2 kW

Afm.: 1157 x 503 x 88 mm
 Min. kastbreedte: 1200 mm
 Min. C-maat: 50 mm

Let op:

- > uitsparingsprijs excl. module
- > prijs losse module is inclusief voorgeschreven PITT cooking ondersteuningsset

Top Side

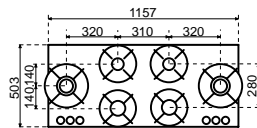

Front Side

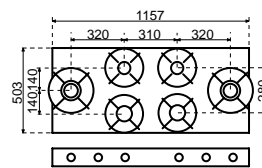

Losse module

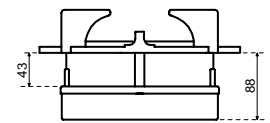

uitsparing in	bestelnr.	€ excl. btw	€ incl. btw
TopCore	TC-PITT-FOESSA	389,00	470,69
Fenix 10	FE-PITT-FOESSA	389,00	470,69
Evora Quartz	CO-PITT-FOESSA	478,00	578,38
Evora Compact Granite	GR-PITT-FOESSA	478,00	578,38
Evora Ceramics	CER-PITT-FOESSA	511,00	618,31
Dekton	LA-PITT-FOESSA	511,00	618,31
Inox	RVS-PITT-FOESSA	511,00	618,31
Glass	GLA-PITT-FOESSA	511,00	618,31

Losse module			
<u>Original</u>			
Top Side*	270123	3.689,26	4.464,00
Front Side*	271123	4.722,31	5.714,00
<u>Professional</u>			
Top Side*	270223	3.961,98	4.794,00
Front Side*	271223	4.995,04	6.044,00
<u>Black Edition</u>			
Top Side*	270423	4.110,74	4.974,00
Front Side*	271423	5.143,80	6.224,00

* Let op levertijd 4 weken (Top Side) of 6 weken (Front Side)

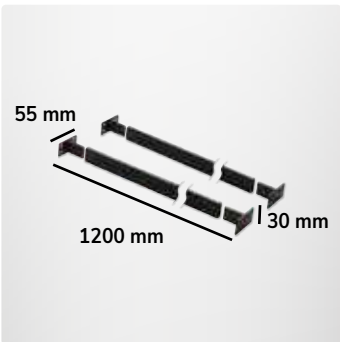
Losse wokring	omschrijving	bestelnr.	€ excl. btw	€ incl. btw
	<p>Losse wokring</p> <p>Let op:</p> <ul style="list-style-type: none"> > past alleen op de wokbrander <p>Uit voorraad leverbaar</p>	270300	123,97	150,00
Ondersteuningsset				
	<p>Ondersteuningsset</p> <p>Set van twee stalen balkjes (gepoedercoat) Eenvoudig zelf op maat te maken</p> <ul style="list-style-type: none"> > maximale kastbreedte: 1200 mm > maximaal ondersteunend vermogen: 100 kg (per set) > inclusief bevestigingsmateriaal <p>Uit voorraad leverbaar</p>	270301	99,17	120,00

Iconen



Conditiegroep waaronder dit artikel valt.
Sommige artikelen hebben een afwijkende
korting, dit wordt apart vermeld.



Nieuwe kleur in de collectie

LOSSE ARTIKELEN EN FRAMES

Inhoud

Losse artikelen

- 16.3 Los kunststof en randafwerkingen
- 16.4 Voorraadlengten
- 16.6 Vensterbanken
- 16.7 Hoekverbindingsets, stelplaatje en kraangatbussen
- 16.8 Profielen en reparatiepakket

Frames

- 16.12 Materiaalkeuze
- 16.13 Montage
- 16.14 Aansluitende bardelen op maat
- 16.20 Tafelonderstellen op maat

LOSSE ARTIKELEN





LOSSE ARTIKELEN los kunststof en randafwerkingen

Afplakstroken t.b.v. bladen hoogte tot 45 mm		bestelnummer	€ excl. btw	€ incl. btw
	Toplaminaat			
	Lengte 650 mm	per stuk HPL-STROOK-65	4,00	4,84
	Lengte 5200 mm	per stuk HPL-STROOK-520	22,00	26,62
	Afwijkende afmeting	per m ¹ HPL-STROOK	6,50	7,87
	DecorTop			
	Lengte 650 mm	per stuk DT-STROOK-65	5,00	6,05
	Lengte 4100 mm	per stuk DT-STROOK-410	27,00	32,67
	Afwijkende afmeting	per m ¹ DT-STROOK	8,50	10,29
	Fenix 0.9			
	Lengte 650 mm	per stuk FXHPL-STROOK-65	5,00	6,05
	Lengte 4100 mm	per stuk FXHPL-STROOK410	27,00	32,67
	Afwijkende afmeting	per m ¹ FXHPL-STROOK	8,50	10,29

Afplakstroken t.b.v. bladen hoogte tot 100 mm				
	TopLaminaat	per m ¹ HPL-STROOK-H9	19,50	23,60
	DecorTop	per m ¹ DT-STROOK-H9	25,50	30,86
	Fenix 0.9	per m ¹ FXHPL-STROOK-H9	25,50	30,86

Afplakstroken t.b.v. bladen hoogte 12 mm				
	Toplaminaat			
	Lengte 5200 mm - easy	per stuk HPL-STROOKAW520	22,00	26,62
	Afwijkende afmeting - easy	per m ¹ HPL-STROOK-NAWM	6,50	7,87
	Afwijkende afmeting - classic, premium, ultimo	per m ¹ HPL-STROOK-AWCP	20,00	24,20
	DecorTop			
	Lengte 4100 mm	per stuk DT-STROOK-NAW	26,50	32,07
	Afwijkende afmeting	per m ¹ DT-STROOK-NAWM	8,50	10,29
	Fenix 0.9			
	Lengte 4100 mm	per stuk FXHPL-STROOKNAW	26,50	32,07
	Afwijkende afmeting	per m ¹ FXHPL-STROOKAWM	8,50	10,29

Randafwerkingen los				
	ALF 20 (max. 5200 mm)	per m ¹ RAF-ALF2	47,50	57,48
	ALF 40 (max. 5200 mm)	per m ¹ RAF-ALF	52,00	62,92
	ALF 60 (max. 5200 mm)	per m ¹ RAF-ALF6	79,00	95,59
	ABS 40 mm	per m ¹ RAF-ABS	33,00	39,93
	ABS tot 100 mm	per m ¹ RAF-ABS9	76,00	91,96

Losse platen				
	Toplaminaat			
	Afmetingen ca. 5200 x 600 mm	per stuk HPL-HALF520	171,00	206,91
	Afmetingen ca. 5200 x 1200 mm	per stuk HPL-HEEL520	295,00	356,95

LOSSE ARTIKELEN voorraadlengten

ASW 28		bestelnummer	€ excl. btw	€ incl. btw
	Afmeting ± 2050 x 600 mm	per stuk 0215205	119,00	143,99
	Afmeting ± 2050 x 600 mm	per stuk 0215265	158,00	191,18
	Afmeting ± 2050 x 600 mm	per stuk 0215325	194,00	234,74
Onverpakt. Afplakstroken zijn los verkrijgbaar				
28 mm spaanplaat met waterkering	Set afplakstroken (605 x 40 mm)	per 2 stuks 0254605	8,00	9,68
	Uit voorraad leverbaar, maattolerantie 20 mm			



Uitlopende kleuren 2022

Bruin Mozaïek
Myriade Zwart

Leverbaar in onderstaande kleuren:

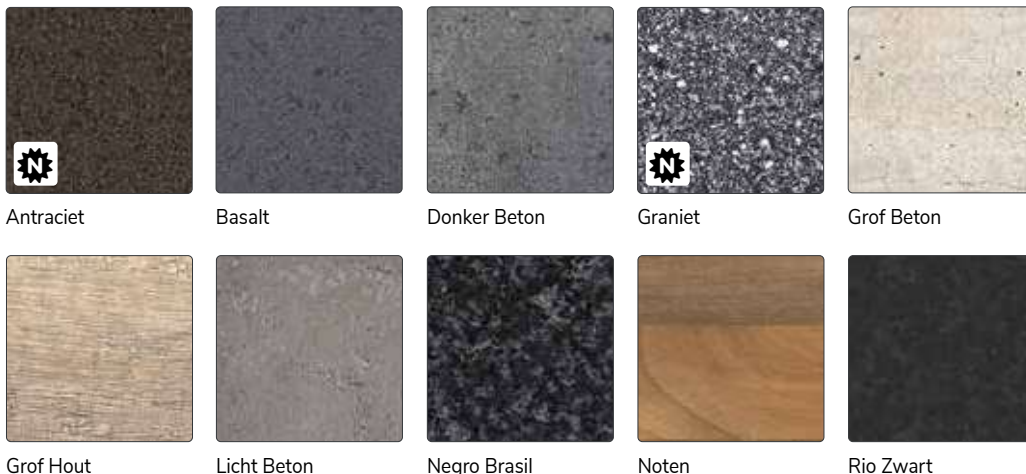

Kleuren buiten collectie zijn niet mogelijk

AS 28		bestelnummer	€ excl. btw	€ incl. btw
	Afmeting ± 1750 x 600 mm	per stuk 0210175	61,00	73,81
	Afmeting ± 2650 x 600 mm	per stuk 0210265	94,00	113,74
	Onverpakt. Afplakstroken zijn los verkrijgbaar			
28 mm spaanplaat afgerond	Set afplakstroken (605 x 28 mm)	per 2 stuks 035065	8,00	9,68
	Uit voorraad leverbaar, maattolerantie 20 mm			



Uitlopende kleuren 2022

Beuken
Cognac
Licht Kersen

Leverbaar in onderstaande kleuren:

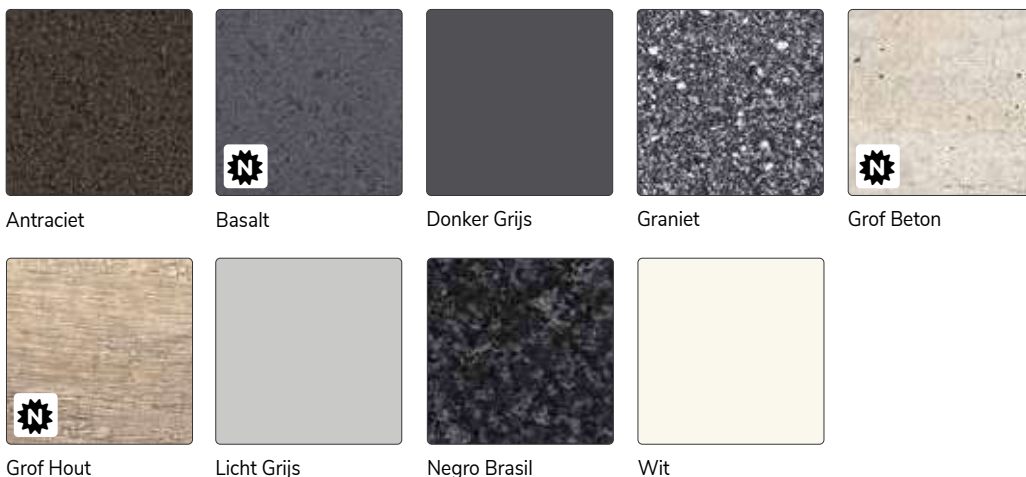

Kleuren buiten collectie zijn niet mogelijk

LOSSE ARTIKELEN voorraadlengten

AS 38		bestelnummer	€ excl. btw	€ incl. btw
 <p>38 mm spaanplaat afgerond</p>	Afmeting ± 2650 x 600 mm Onverpakt. Afplakstroken zijn los verkrijgbaar	per stuk 0216265	119,00	143,99
	Set afplakstroken (605 x 40 mm) Uit voorraad leverbaar, maattolerantie 20 mm	per 2 stuks 0254605	8,00	9,68



Uitlopende kleuren 2022
Bruin Mozaïek

Leverbaar in onderstaande kleuren:

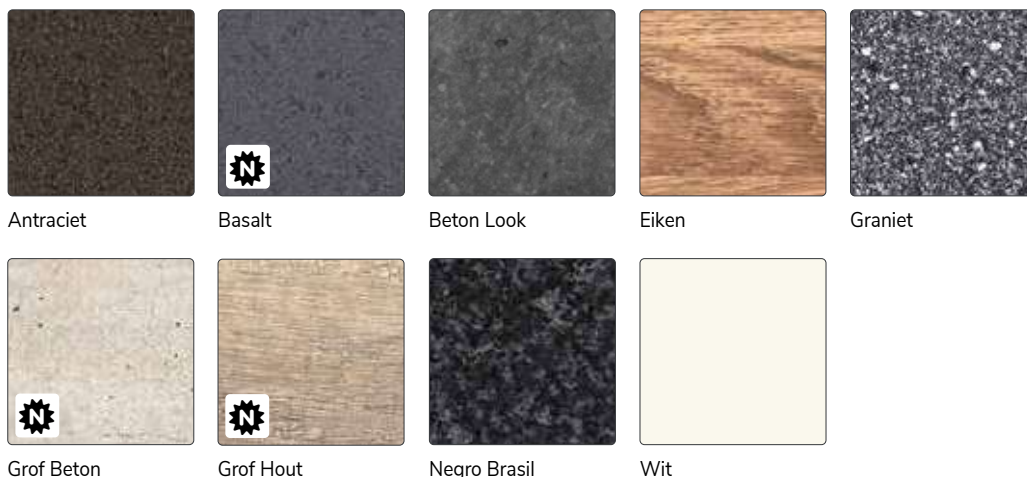

Kleuren buiten collectie zijn niet mogelijk

ASQ 28				
 <p>28 mm spaanplaat afgerond</p>	Afmeting ± 2600 x 800 mm Onverpakt. Afplakstroken zijn los verkrijgbaar	per stuk 0214260	109,00	131,89
	Set afplakstroken (605 x 28 mm) Uit voorraad leverbaar, maattolerantie 20 mm	per 2 stuks 0258050	8,00	9,68



Uitlopende kleuren 2022
Bruin
Licht Beuken

Leverbaar in onderstaande kleuren:

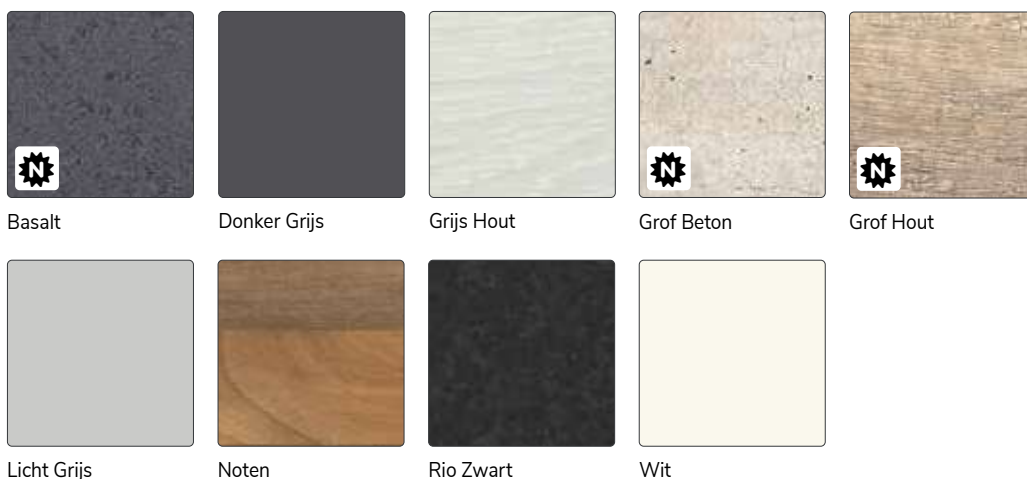

Kleuren buiten collectie zijn niet mogelijk

LOSSE ARTIKELEN vensterbanken

VEN 38		bestelnummer	€ excl. btw	€ incl. btw
	Afmeting ± 2050 x 300 mm	per stuk 0740205	55,00	66,55
	Afmeting ± 3000 x 300 mm	per stuk 0740300	74,00	89,54
	Afmeting ± 3000 x 400 mm (alleen in wit)	per stuk 07413000109	91,00	110,11
Verpakt in krimpfolie inclusief twee afplakstroken				

18 mm spaanplaat met 38 mm blende

Uit voorraad leverbaar, maattolerantie 20 mm



Leverbaar in onderstaande kleuren:



Antraciet Eiken



Donker Grijs



Magnolia



Marmar



Rio Zwart



Wit

Kleuren buiten collectie zijn niet mogelijk

VEN 38 hoogglans		bestelnummer	€ excl. btw	€ incl. btw
	Afmeting ± 2050 x 270 mm	per stuk 0750205	83,00	100,43
	Afmeting ± 3000 x 270 mm	per stuk 0750300	113,00	136,73
	Verpakt in krimpfolie inclusief twee afplakstroken			

18 mm spaanplaat met 38 mm blende

Uit voorraad leverbaar, maattolerantie 20 mm



Leverbaar in onderstaande kleur:







Hoogglans wit



Kleuren buiten collectie zijn niet mogelijk



LOSSE ARTIKELN hoekverbindingsets, stelplaatje en kraangatbussen

Renovatievensterbank		bestelnummer	€ excl. btw	€ incl. btw
	Afmeting ± 2400 x 300 mm	per stuk 07412403045	70,00	84,70
	Afmeting ± 3000 x 300 mm	per stuk 07413003045	85,00	102,85
	Verpakt in krimpfolie inclusief twee afplakstroken Uit voorraad leverbaar, maattolerantie 20 mm			
	<ul style="list-style-type: none"> > past eenvoudig over een bestaande vensterbank > vochtwerend mdf met overschilderbare folie (RAL 9010) > direct overschilderbaar (zonder schuren en gronden) > inclusief brede afplakstroken (overschilderbaar) 			

Hoekverbindingsets				
	Greengridz 20 mm	per stuk DIV-KOP-GP20	20,00	24,20
	Greengridz 32 t/m 80	per stuk DIV-KOP-GP32	20,00	24,20
	Multiplex / Spaanplaat 20 mm	per stuk DIV-KOP-MS20	20,00	24,20
	Multiplex / Spaanplaat 25 t/m 98 mm	per stuk DIV-KOP	20,00	24,20
				

Koppelbus hoekverbinding				
	Greengridz 20 mm	per stuk DIV-KOPBUS-GP20	6,00	7,26
	Greengridz 32, 50 en 60 mm	per stuk DIV-KOPBUS-GP32	6,00	7,26
	Greengridz 38 en 80 mm	per stuk DIV-KOPBUS-GP38	6,00	7,26
				

Stelplaatje				
	Inclusief stelschroef (10 stuks)	per 10 st. DIV-STEL	15,50	18,76
				

Kraangatbussen				
	Greengridz 20 mm	per stuk DIV-KRG-BUS20-LOS	9,00	10,89
	Greengridz 32 t/m 80 mm	per stuk DIV-KRG-BUS-LOS	9,00	10,89
				

LOSSE ARTIKELLEN profielen en reparatiepakket

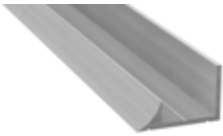
Achterwandprofiel opschroefmodel (max. 6000 mm)		bestelnummer	€ excl. btw	€ incl. btw
	Lengte 2650 mm - aluminium	per stuk RAF-AWP-265-ALU	40,50	49,01
	Lengte 4100 mm - aluminium	per stuk RAF-AWP-410-ALU	54,00	65,34
	Op maat gemaakt - aluminium	per m ¹ RAF-AWP-OPM1-ALU	20,00	24,20
	Op maat gemaakt - zwart	per m ¹ RAF-AWP-OPM1-ZWA	20,00	24,20



135° achterwandprofiel (max. 6000 mm)				
	Aluminium	per m ¹ RAF-AWP-135GRD-ALU	20,00	24,20
	Zwart	per m ¹ RAF-AWP-135GRD-ZWA	20,00	24,20





90° achterwandprofiel (max. 6000 mm)				
	Aluminium	per m ¹ RAF-AWP-90GRD-ALU	20,00	24,20
	Zwart	per m ¹ RAF-AWP-90GRD-ZWA	20,00	24,20



Wandaansluitprofiel Piccolo (kunststof, incl. plakstrip)				
	RVS-look 14 x 14 x 3000 mm	per stuk 260665	23,00	27,83
	ALU-look 14 x 14 x 3000 mm	per stuk 260666	23,00	27,83



Reparatiepakket				
	Complete koffer voor het repareren van TopLaminaat- en DecorTop-werkbladen en andere gelamineerde producten.			
	Inhoud:			
	> vulmaterialen (hardwas)			
	> retoucheermaterialen			
	> spuitbus glanslak			
	> hulpmiddelen (gassmelter, schraapstaal, mengplateau, penseel enz.)			
	> reinigingsmiddel			
	Complete koffer	per stuk REP-KOFFER	422,00	netto
	Staaftje hardwas (vulmiddel) in uniekleur*	per stuk REP-HW	7,00	netto
	*zoveel mogelijk passend bij het blad			

NIEUW
5-in-1

EXCLUSIEF ITALIAANS DESIGN PAST BIJ MIJ

Exclusieve alles in één kokendwater-
kraan met elektronische bediening.
Nu ook in uniek design van Gessi.

GESSI[®]
ITALIAN DESIGN

Verkrijgbaar in:

- INOX
- GUNMETAL
- COPPER
- GOLD

GEKOELD BRUISEND KOKEND
WATER WATER WATER

ook als vlakbouw

selsiuz[®]
DE ALLES IN EEN KOKENDWATERKRAAN



FRAMES

Tafelpoten en onderstellen op maat

Tafelpoten en onderstellen op maat?

Dekker Zevenhuizen realiseert elk idee met stabiliteit en kwaliteit als uitgangspunt.

Geef uw schets, ontwerp, technische tekening door met:

- de gewenste afmetingen
- materiaalkeuze (staal of inox)
- de gewenste eindafwerking (staal gestraald en poederlak ...,
inox geborsteld, richtingloos geborsteld ...)

en wij maken voor u een perfect afgewerkt product met een tijdloos karakter.

Roestvrij staal

Geslepen RVS "K320"

Dit is eigenlijk de meest bekende soort afwerking van rvs. Geslepen rvs wordt o.a. gebruikt voor werkbladen, dampkappen en inbouwtoestellen (oven, vaatwas, koelkast, ...). K320 staat voor korrel 320 en geeft de fijnheid van het materiaal aan. Bij dergelijke oppervlaktebewerkingen ontstaat steeds een slijp- of borstelrichting.

Richtingloos geschuurd (KKR) of orbitaal

Koud gewalste rvs-platen kunnen we richtingloos schuren d.m.v. schuurschijven op excentrische schuurmachines. Hierdoor ontstaat een uitgesproken mat effect waardoor het oppervlak minder vingerafdrukken en krassen zal vertonen. Deze afwerking is uiterst onderhoudsvriendelijk en maakt het uitzicht meer uniform (bijvoorbeeld werkblad-opstellingen in L- of U-vorm).

Lasnaden en slijprichting / afwerking

Hoe preciezer de te lassen onderdelen zijn vervaardigd en op mekaar aansluiten:

- > hoe minder lasmateriaal moet worden toegevoegd
- > hoe minder opwarming wordt veroorzaakt
- > hoe minder verkleuring van het materiaal
- > hoe minder vervorming van het oppervlak
- > hoe sneller en eenvoudiger kan worden na-bewerkt (slijpen, schuren, polijsten ...)
- > hoe groter het slaagpercentage in het "herstellen" van het gelaste oppervlak
- > hoe onzichtbaarder de hele lasinterventie kan worden

Precisie (laser-, pons-) snij- en plooiwerk vormt de absolute voorwaarde om correct laswerk te realiseren. Vakmanschap en ervaring is nodig om tot een zo perfect mogelijk eindresultaat te komen. Toleranties zijn er ongetwijfeld en deze hebben vooral betrekking op het visuele aspect van het eindresultaat. De perceptie vanop +- 1 m afstand mag geen duidelijk zichtbare afwijkingen vertonen. Lichte vervormingen in het oppervlak kunnen voelbaar blijven, maar vooral de lichtinval en de glansgraad van het oppervlak vormen hierbij bepalende factoren.

Staal

Onbehandeld

Onbehandeld staal kan door water of luchtvochtigheid roestvlekken vertonen. Behandel deze (periodiek) met boenwas om oxidatie te vermijden.

Poedercoaten RAL-kleur

We kunnen het stalen frame ook poedercoaten: negatief geladen metaal wordt bestoven met positief geladen poeder. Door de statische elektriciteit kleef het poeder in een mooi dekkend laagje aan het metaal. Het gaat zo de oven in waar het wordt vastgebakken. Zo kunnen we de frames voorzien van elke gewenste RAL-kleur. Onze garantie op een goede bescherming tegen roest. RAL is een Europees kleurmatching systeem dat kleuren definieert voor verf, coatings en plastics.



Bestellingen

Ieder frame is uniek in zijn maatvoering, afwerking en ontwerp. Zorg dat u op de aanvraag altijd duidelijk de lengte, breedte en hoogte maten vermeld, maar tevens gewenste kokermaat voor het frame en voor eventuele poten. Bij de afwerking is het belangrijk of staal of RVS moet zijn en de afwerking van het RVS of de RAL-kleur van de poedercoating. Prijsopgave of bestelling kunt u sturen naar projecten@dznnet.nl

Montage

Graag vernemen we:

- > welk werkblad (materiaal) op het frame komt
- > in welke dikte (om het gewicht en de stabiliteit te bepalen) het moet uitgevoerd worden
- > hoe de randafwerking moet zijn
- > wat de oversteek t.o.v. het steunframe moet zijn

In verband met de fixatie van het werkblad dient men door te geven uit welk materiaal dit bestaat:

- > TopLaminate
- > DecorTop
- > TopCore
- > Fenix
- > Evora Quartz
- > Evora Compact Granite
- > Evora Ceramics
- > Dekton
- > Corian
- > Inox
- > Solid Wood
- > Glass

Vergeet ook volgende zaken niet door te geven:

- > Vloertype (gladde, vlakke tegels, gietvloer, ruwe natuursteen ...), steunvlak, fixatie opties ... (controleren en vermelden of er vloerverwarming is)

Dient de onderzijde van de poten, of het steunvlak:

- > worden dichtgelast
- > voorzien van glijblokjes
- > voorzien van regelvoeten
- > voorzien van PVC inslagdop (standaard zwart en beperkt ook in witte uitvoering mogelijk)



FRAMES aansluitende bardelen op maat



FRAMES aansluitende bardelen op maat

Voorbeeld 1

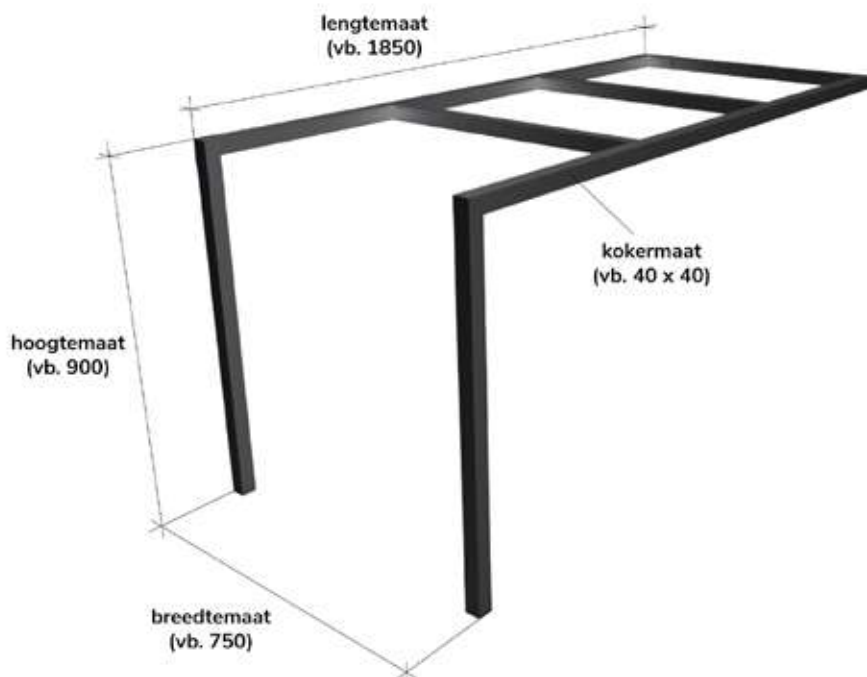

Voorbeeld 2

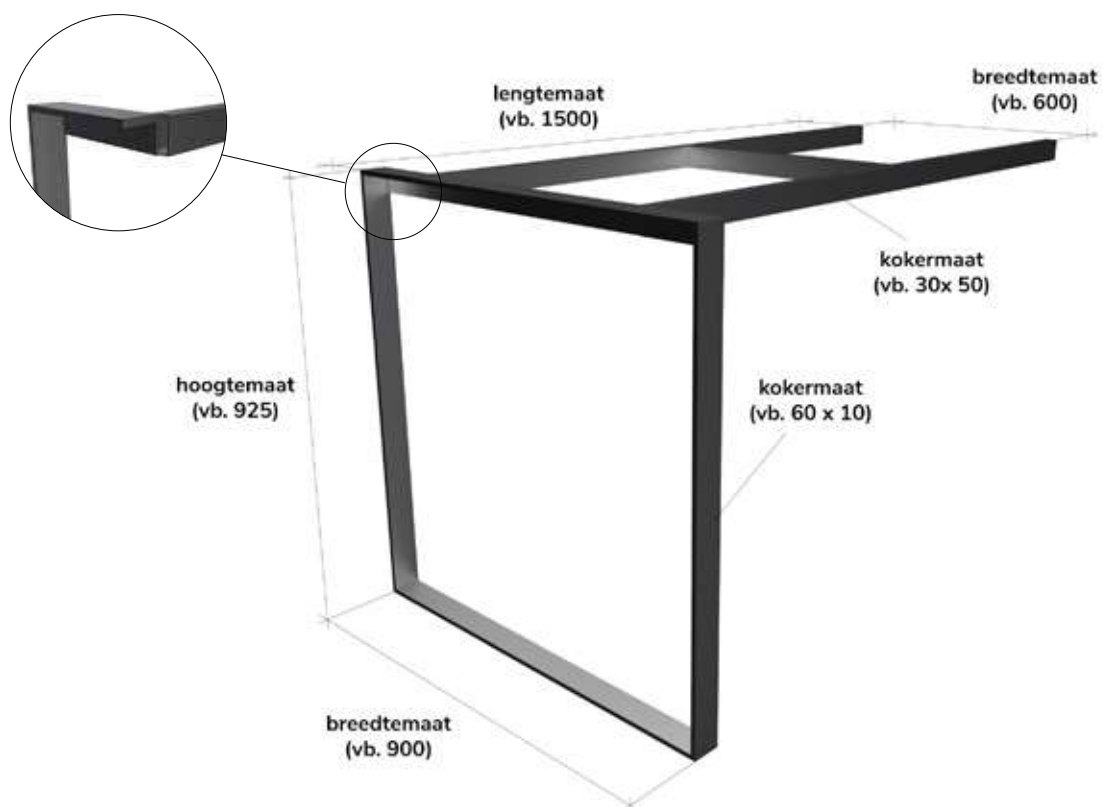

FRAMES aansluitende bardelen op maat



Voorbeeld 1

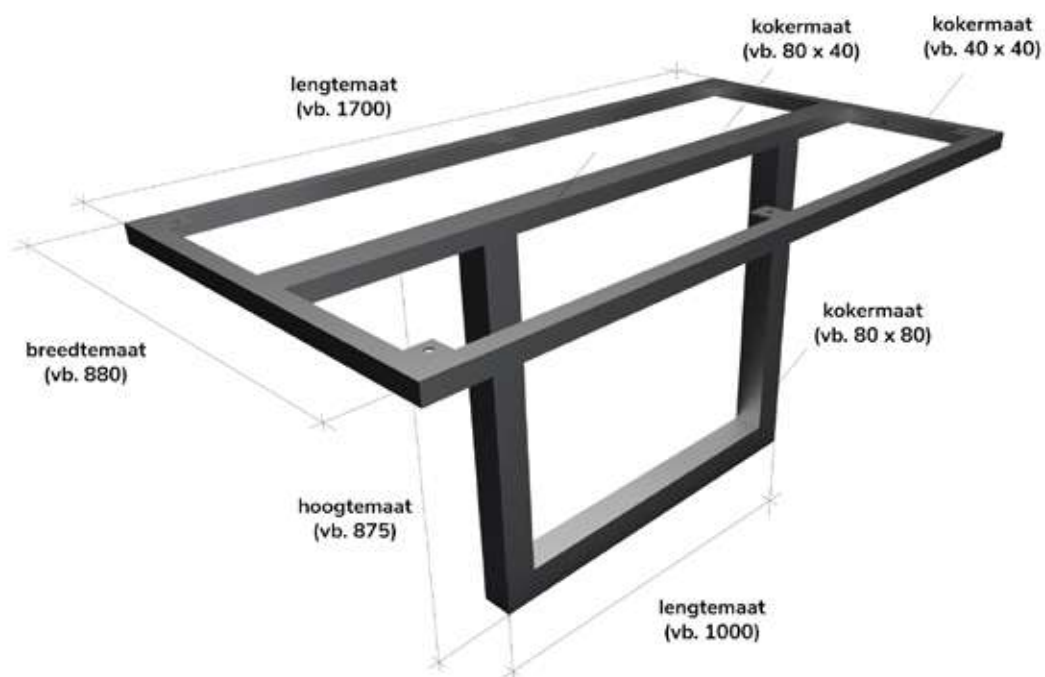

FRAMES aansluitende bardelen op maat

Voorbeeld 2

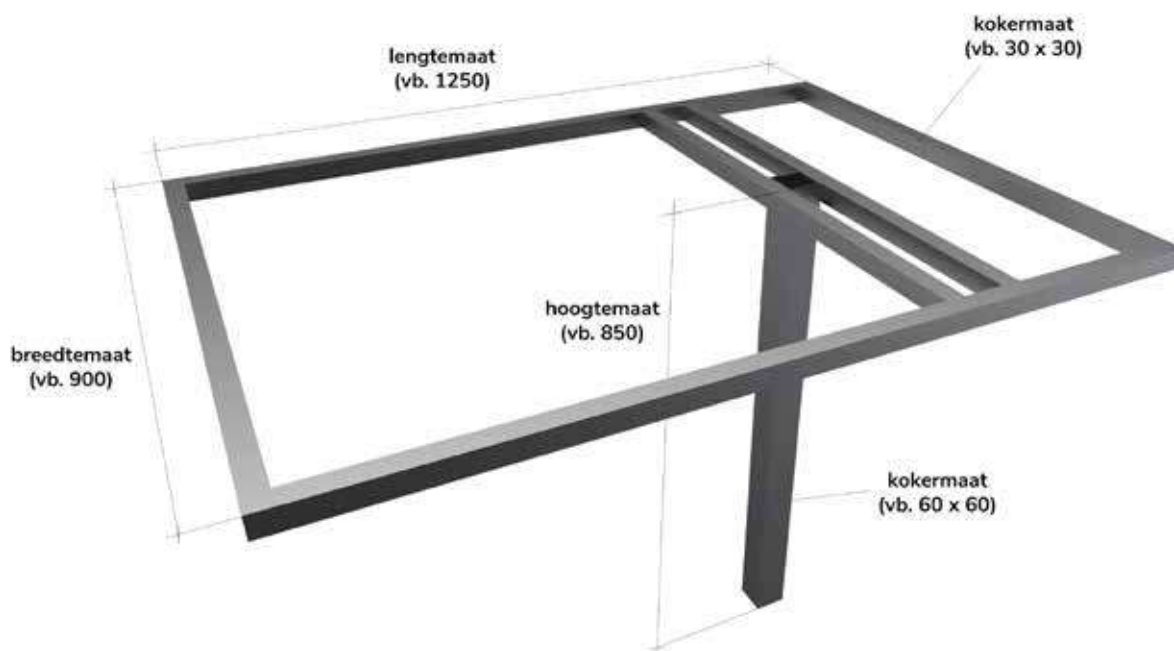

Voorbeeld 3

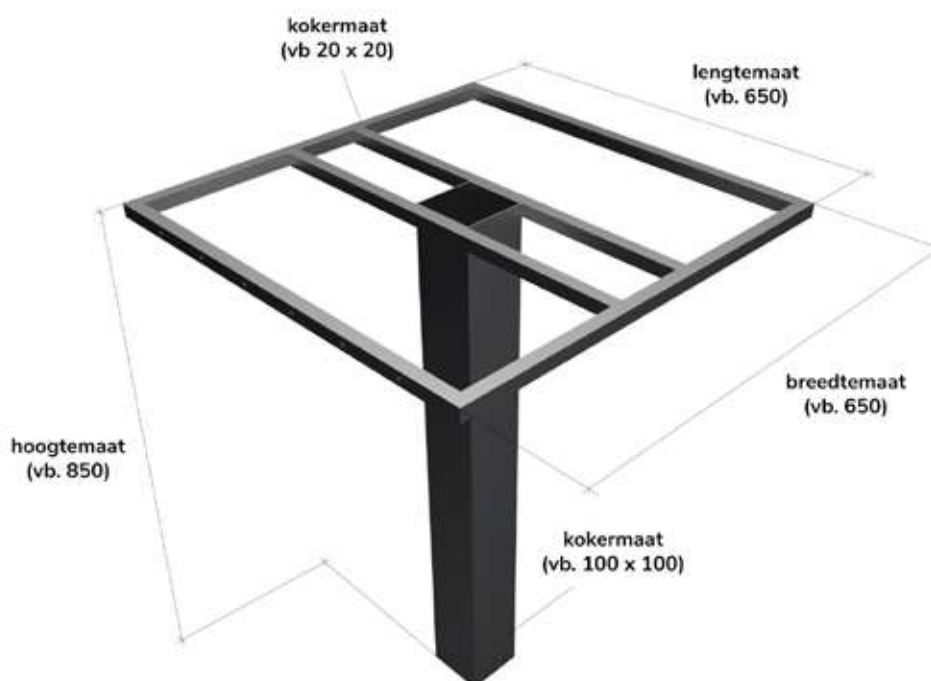

FRAMES aansluitende bardelen op maat



Voorbeeld 1

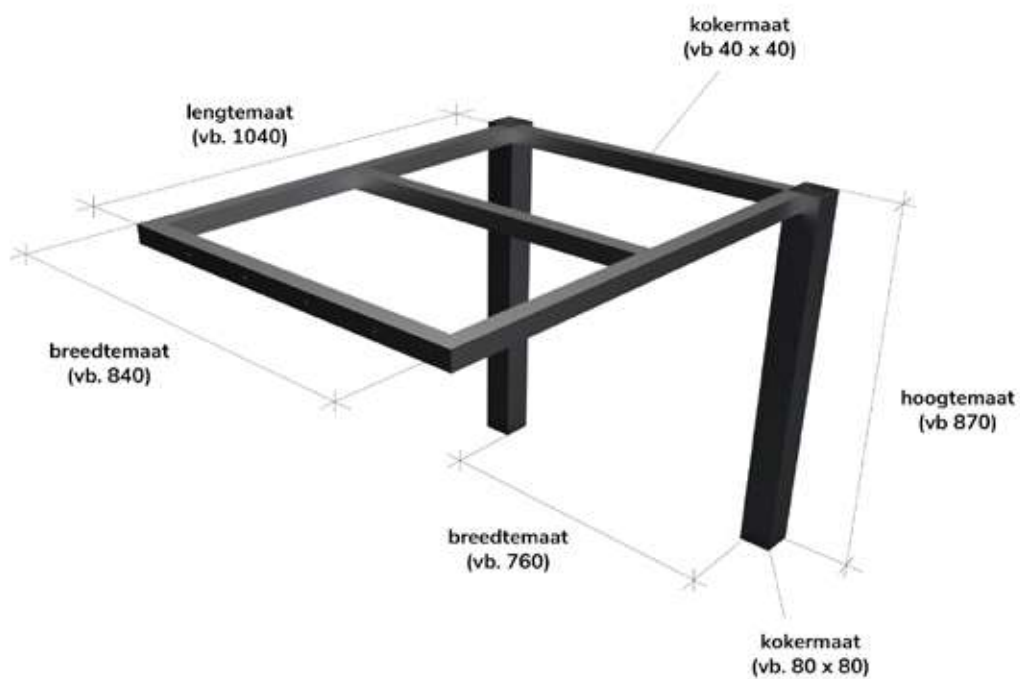

FRAMES aansluitende bardelen op maat

Voorbeeld 2

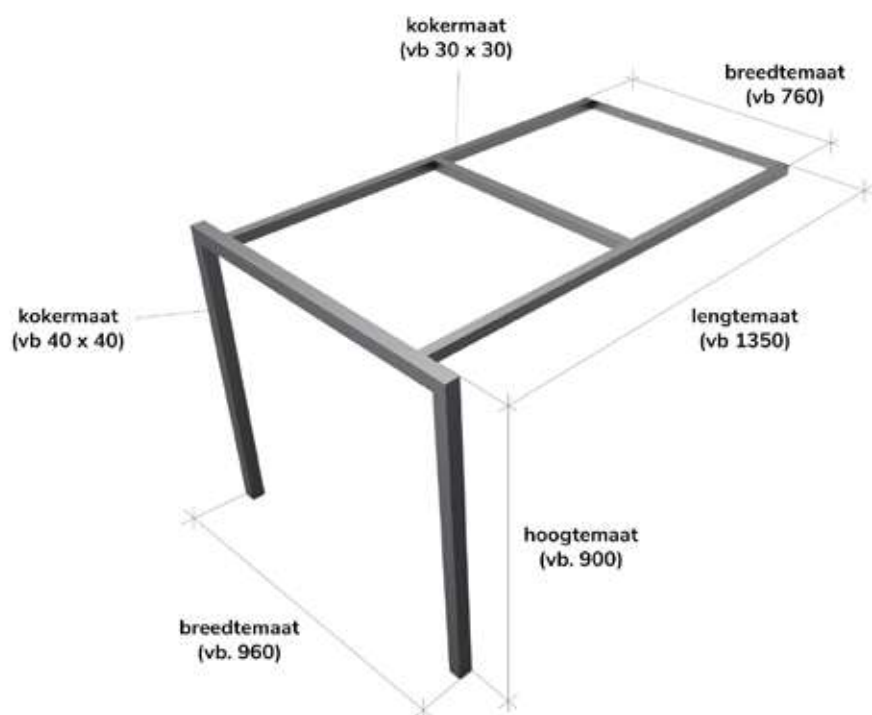

Voorbeeld 3

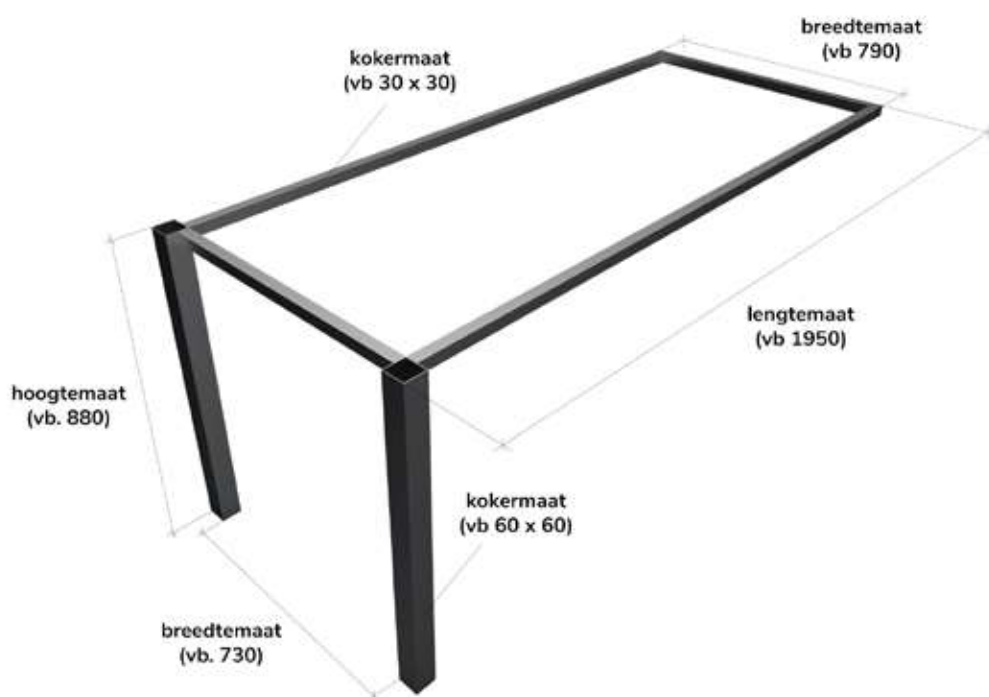

FRAMES tafelonderstellen op maat



Voorbeeld 1



Voorbeeld 2

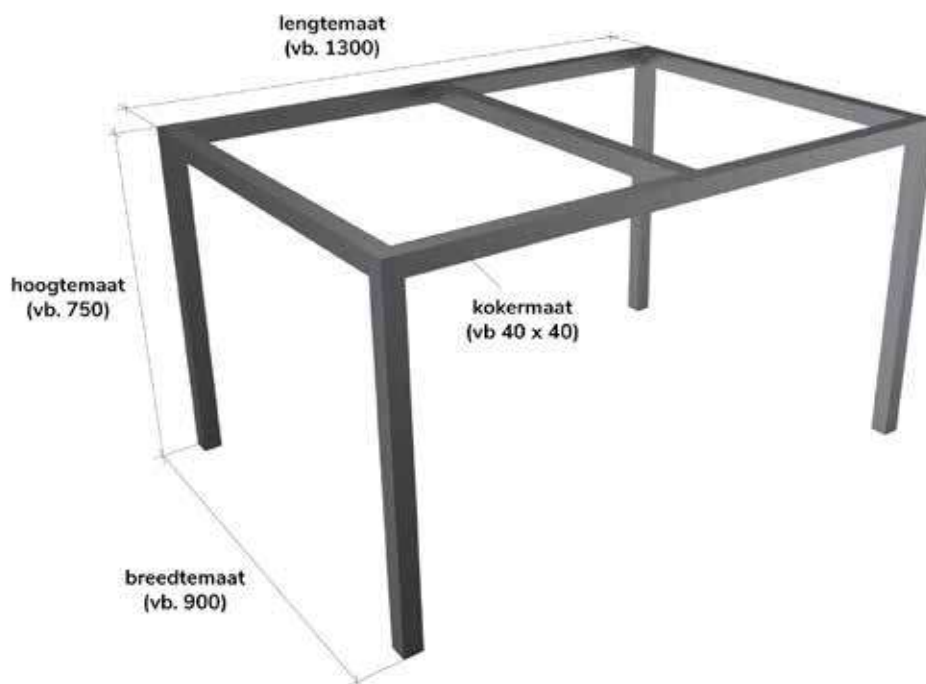

Voorbeeld 3





Voorbeeld 1

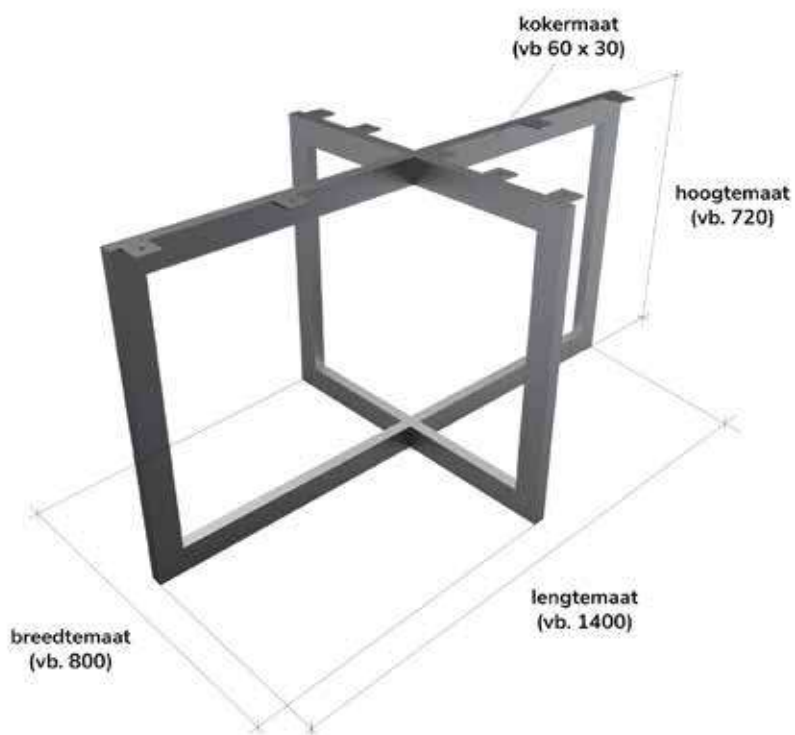

Voorbeeld 2

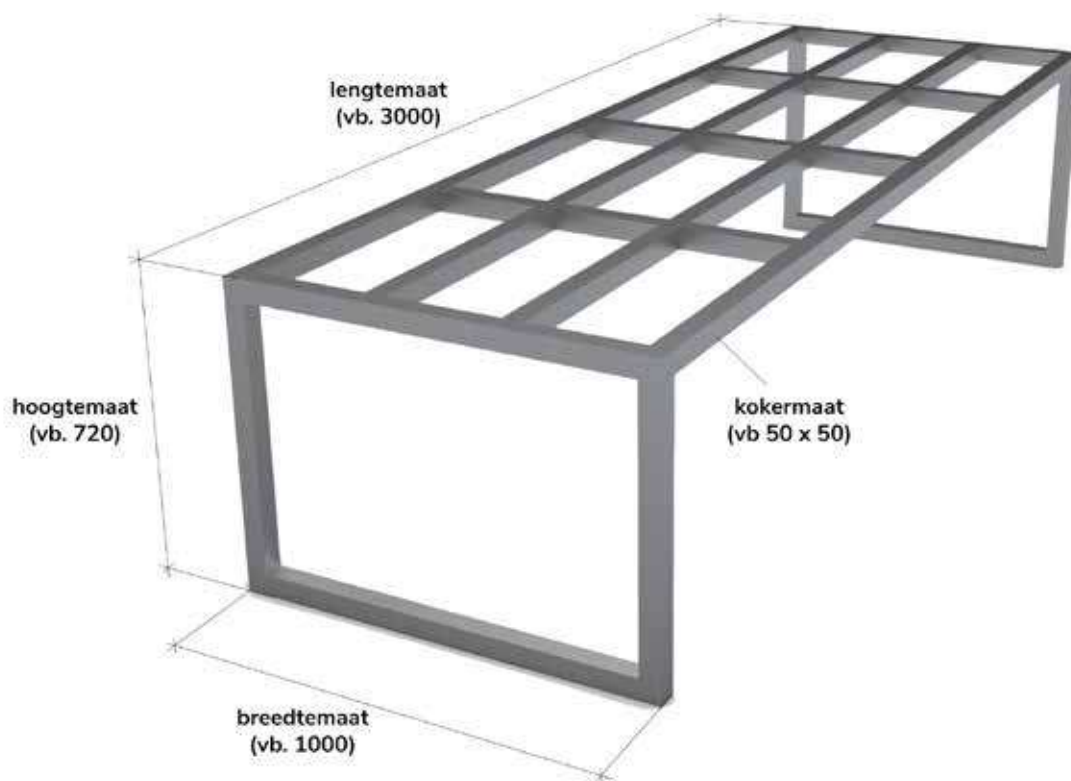

Voorbeeld 3

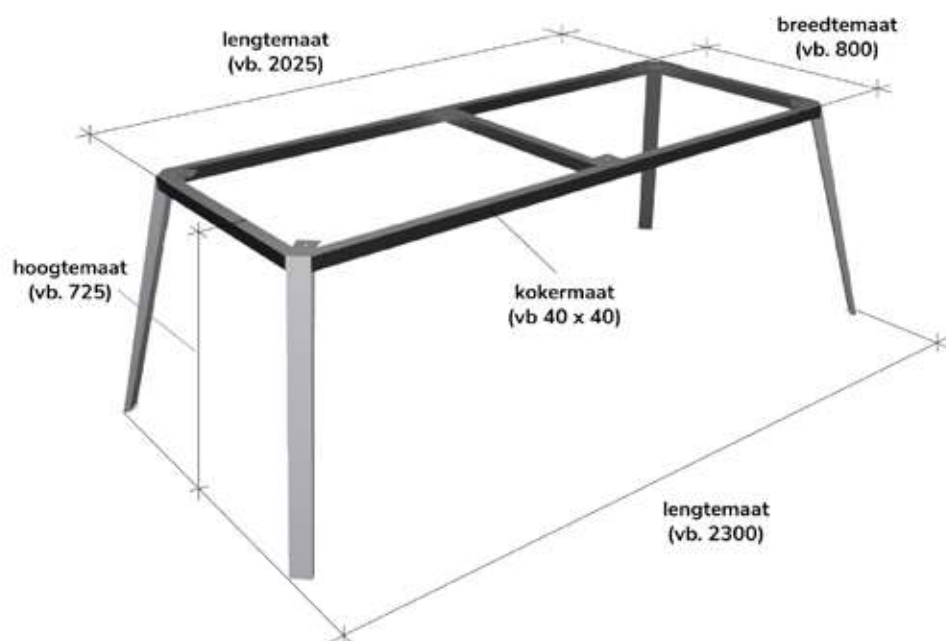

Iconen



Conditiegroep waaronder dit artikel valt.
Sommige artikelen hebben een afwijkende korting, dit wordt apart vermeld.



Inhoud (in ml)



DIENSTEN EN SERVICE

Inhoud

Diensten

- 17.3 Proces
- 17.4 Schematische weergave van het proces
- 17.5 Tarieven
- 17.6 Inmeten en monteren
- 17.7 Naadloos verlijmen
- 17.8 Aflevering
- 17.10 Formulier diensaanvraag
- 17.11 Checklist diensten
- 17.12 Checklist bladtekening
- 17.13 Checklist houten mal opmeten
- 17.14 Leverschema
- 17.15 Zelfplaatsing

Service

- 17.16 Proces
- 17.17 Servicewijzer - beschadiging
- 17.18 Servicewijzer - werkbladen
- 17.19 Servicewijzer - spoelbakken
- 17.20 Informatie en tarieven
- 17.21 Formulier serviceaanvraag
- 17.22 Overzicht onderhoudsmiddelen



Dekker Zevenhuizen servicebussen

Inmeten/monteren en naadloos verlijmen

Wij beschikken over een team van ervaren inmeters en monteurs. Wilt u door Dekker het keukenblad laten inmeten/monteren of verlijmen? Het proces, de tarieven en de spelregels omtrent deze diensten worden in deze bijlage uitgelegd.

Belangrijk: Inmeten/monteren wordt uitsluitend als dienst aangeboden, deze diensten kunnen niet afzonderlijk van elkaar aangevraagd worden. Uiteraard bieden wij deze diensten uitsluitend aan voor werkbladen die u bij Dekker Zevenhuizen heeft aangeschaft.

Volg onderstaand stappenplan om door Dekker het keukenblad in te laten meten en te plaatsen.

Stap 1

- > Vul het formulier Dienstaanvraag volledig in
- > Vul de Checklist Diensten in
- > Vul de Checklist bladtekening in
- > Maak een tekening van de keukenopstelling

U vindt de formulieren digitaal op:

www.dekkerzevenhuizen.nl/verkoopboek

Stap 2

Stuur het formulier tezamen met uw order naar bestellingen@dznet.nl

Stap 3

Zorgt u ervoor dat er een bevoegd persoon aanwezig is om de opleverbon te ondertekenen, wanneer onze monteur bij uw commissie komt inmeten/monteren! Zonder handtekening van deze persoon komt uw recht op reclamatie helaas te vervallen. Dit geldt uiteraard niet voor reclamatie op product- en/of productiefouten.

Stap 4

Controleer de orderbevestigingen met definitieve maatvoering, randafwerking, kraangat, spoelbak- en kookplaatuitsparing goed.

Na verwerking van uw aanvraag ontvangt u een bevestigingsmail met een track & trace om de status van uw aanvraag te kunnen volgen.

DIENSTEN EN SERVICE schematische weergave van het proces

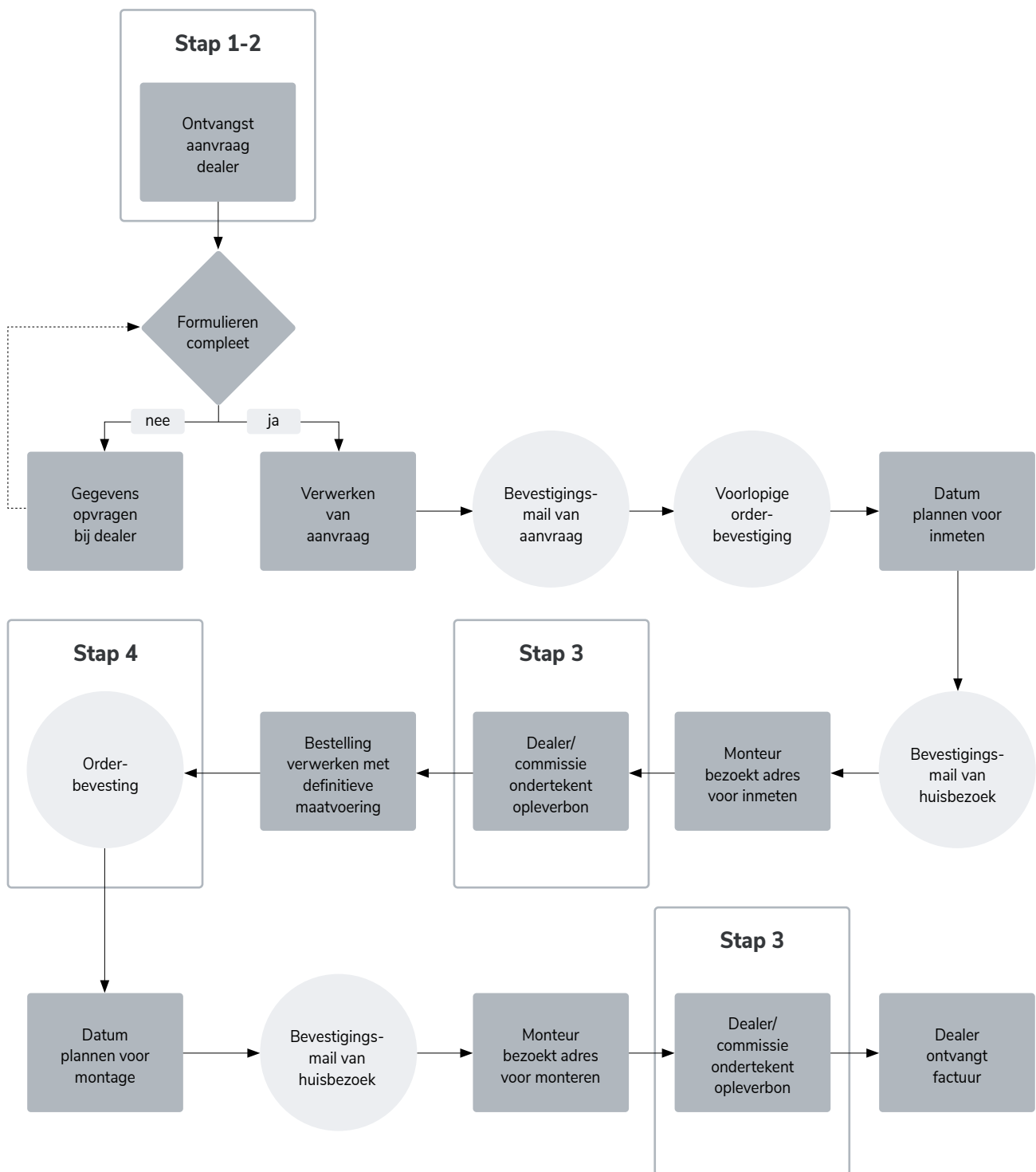

DIENSTEN EN SERVICE tarieven

Basis tarieven		bestelnummer	€ excl. btw	€ incl. btw
Inmeten				
Inmeten werkbladen/achterwanden ¹	per keer	DIENST-MEET	80,00	netto
Montage				
Montage van max. 2 bladdelen, 2 plinten en 2 achterwanden ¹⁻²	per keer	DIENST-MONT	225,00	netto
Afleveren op locatie				
Afleveren op commissieadres door monteur ¹	per keer	DIENST-LEV	75,00	netto
Afleveren op commissieadres Solid surface ³	per keer	DIENST-LEV-SOL	op aanvraag	netto
Extra monteur				
2e monteur ¹	per uur	DIENST-MONT2	65,00	netto
Voorrijkosten				
Nederland	per keer	DIENST-TRANS-NL	65,00	netto

¹ Exclusief voorrijkosten en op basis van 1 monteur per auto, excl. parkeerkosten

² Inclusief risico transport plus montage en benodigde montage materialen

³ Afleveren van Solid Surface werkbladen gebeurt minimaal één werkdag voor montage i.v.m. acclimatiseren

Extra tarieven				
Algemeen				
Uurtarief voor meerwerk of wachttijden	per uur	DIENST-UUR	60,00	netto
Montagetarieven				
Montage van ieder extra bladdeel	per deel	DIENST-MONTEBLD	50,00	netto
Montage van iedere extra achterwand	per deel	DIENST-MONTENAW	25,00	netto
Montage van iedere extra plint	per deel	DIENST-MONTEPLI	25,00	netto
Meerprijs naadloos verlijmen van Solid Surface ⁴	per deel	DIENST-SOLIDSUR	75,00	netto

⁴ Naadloos verlijmen bieden wij ook als afzonderlijke dienst aan. Lees hiervoor zorgvuldig de voorwaarden.

Bij het apart gebruik maken van deze dienst worden voorrijkosten in rekening gebracht.

Voor alle voorwaarden met betrekking tot onze diensten verwijzen wij u naar pagina 17.6

Belangrijk
<ul style="list-style-type: none"> > Tarieven zijn landelijke tarieven in Nederland m.u.v. de Waddeneilanden (op aanvraag) > Inmeten/monteren wordt uitsluitend als één pakket aangeboden! > Tarieven zijn op basis van 1 monteur per auto; voor montage en afleveren op locatie verwachten wij dat er (til)hulp aanwezig is om onze monteur te helpen en apparatuur aan te sluiten. U dient hiervoor zelf zorg te dragen voor de extra kracht. > Aanvraag en facturatie van bovenstaande diensten vindt altijd plaats via de dealer > Noodzakelijk meerwerk zal in rekening worden gebracht op nacalculatie > Overige diensten op aanvraag. Informeer bij uw contactpersoon bij de binnendienst.

Inmeten

Op uw verzoek kunnen wij voor u het inmeten verzorgen, dit doen wij uitsluitend wanneer Dekker de werkbladen voor u monteert.

Documentatie

Om uw aanvraag van een inmeet- en montageorder in behandeling te nemen, zijn onderstaande documenten noodzakelijk:

- > Ingevuld dienst aanvraagformulier (pag. 17.9)
- > Inge vulde checklist diensten (pag. 17.10)
- > Inge vulde checklist bladtekening (pag. 17.11), met geschatte maatvoering van de:
 - werkbladen, achterwanden en plinten
 - inclusief uitsparingen, randafwerking, overstek en spoelbak- en kookplaattype
- > Een tekening van de keukenopstelling

Voorwaarden

Voordat onze monteur komt inmeten, dient de keuken aan de volgende voorwaarden te voldoen:

- > Onderkasten en hoge kasten dienen waterpas gesteld te staan en zijn bevestigd
- > Muren dienen definitief afgewerkt te zijn
- > (Nood)bladen en achterwanden zijn gedemonteerd

Belangrijk

- > Als alles zonder risico in één keer kan worden gemeten, worden achterwanden en tegelplinten doorgaans direct ingemeten. Indien er risico bestaat op foutief inmeten, zullen de achterwanden en plinten na montage ingemeten worden. Dit geldt wel als een apart inmeetbezoek
- > Meerwerk aanvragen door de commissie worden wel ingemeten, echter nooit zonder uw akkoord en opdracht in productie genomen. De levertijd kan hierdoor vertraagd worden
- > Na het inmeten mogen er geen wijzigingen aan de keukenopstelling worden verricht. Als hiervan sprake blijkt te zijn vervalt alle verantwoordelijkheid van Dekker ten aanzien van de opgenomen maatvoering
- > De levertijd van de werkbladen na inmeten kunt u terugvinden in het leverschema (pag. 17.12)
- > Na inmeting zijn kleine prijsverschillen ten opzichte van de oorspronkelijke orderbevestiging mogelijk
- > Tijdens het inmeten dient er een bevoegd persoon aanwezig te zijn voor het aftekenen van de afleverbon

de werkbladen – die door Dekker zijn aangeleverd – monteren.

Voorwaarden

Voordat de monteur komt monteren, dient de keuken aan de volgende voorwaarden te voldoen:

- > (Nood)bladen, stopcontacten, kranen etc. zijn gedemonteerd;
- > Werkzaamheden dienen onbelemmerd te kunnen worden uitgevoerd;
- > De onderkasten zijn waterpas, bevestigd en rondom dragend opgesteld;
- > Voor de bladdelen die niet volledig door onderkasten worden gedragen, zijn voorzieningen getroffen opdat deze ondersteund worden (b.v. hoeklijnen aan de muur);
- > Massieve werkbladen (10 mm t/m 20 mm dik) dienen volledig ondersteund te worden.
- > Overhangende delen dienen conform het verkoopboek ondersteund te worden.
- > Passend verticaal transport is beschikbaar en geregeld door de dealer/opdrachtgever indien de keuken zich op een andere verdieping dan de begane grond bevindt.

Belangrijk

- > Tenzij schriftelijk anders overeengekomen, verricht Dekker tijdens montage de volgende werkzaamheden:
 - Het leggen van het blad op de onderbouw van de keuken
 - Het lijmen van de koppelnaden (Solid Surface + € 75,00 per koppeling)
 - Het inlijmen van de spoelbak
 - Het bevestigen van het achterwand materiaal
- > U dient zelf zorg te dragen voor de aanwezigheid van een keukenmonteur om te helpen bij het tillen en het aansluiten van de (kokendwater)kraan, spoelbak, kookplaat (met afzuiging) en overige apparatuur anders genoemd dan bij punt 1
- > Solid Surface werkbladen dienen 24-uur van tevoren op locatie (minimaal 18 graden) aanwezig te zijn in verband met het acclimatiseren van het werkblad
- > Hak- en breekwerk, zagen, boren/en of stellen is meerwerk en wordt doorberekend op basis van nacalculatie
- > Overige werkzaamheden welke noodzakelijk zijn, is meerwerk en worden doorberekend op basis van nacalculatie
- > Tijdens het monteren dient er een bevoegd persoon aanwezig te zijn voor het aftekenen van de afleverbon
- > **Voorzieningen om de benodigde onderdelen te monteren dienen te zijn getroffen vóórdat de montage plaatsvindt!**

Naadloos verlijmen Solid Surface

Op aanvraag kan onze monteur uw aangekochte Solid Surface werkbladen bij Dekker naadloos verlijmen. Deze dienst kan zowel bij het inmeten/monteren bij een Solid Surface blad aangevraagd worden, als los.

Indien u van deze dienst gebruik wilt maken in combinatie met inmeten/monteren, dan zijn de documentatie en voorwaarden van inmeten/monteren van toepassing (pag. 17.6).

Indien u deze dienst los aanvraagt – dus zonder inmeten/monteren door Dekker – lees dan onderstaande informatie zorgvuldig door.

Documentatie

Om uw aanvraag voor naadloos verlijmen in behandeling te nemen, zijn onderstaande documenten noodzakelijk:

- › Inge vuld dienst aanvraag formulier (pag. 17.9)
- › Inge vulde checklisten diensten en bladtekening (pag. 17.10 en 17.11)

Voorwaarden

Voordat de monteur komt verlijmen, moet de keuken aan de volgende voorwaarden voldoen:

- › Het blad ligt los op de onderbouw van de kasten en kan uit elkaar geschoven worden
- › Extra ondersteuning is aangebracht (indien noodzakelijk)
- › Achterwanden en plinten zijn niet bevestigd
- › Het werkblad is geacclimatiseerd en op kamertemperatuur

Belangrijk

Tenzij schriftelijk anders overeengekomen, verricht Dekker tijdens het naadloos verlijmen de volgende werkzaamheden:

- › De monteur zorgt voor een naadloze verlijming van het aantal opgegeven koppelingen
- › Tijdens het verlijmen dient er een bevoegd persoon aanwezig te zijn voor het aftekenen van de afleverbon

Indien deze dienst zonder montage wordt aangevraagd, worden er voorrijkosten in rekening gebracht.

Afleveren op locatie

Tegen een vaste meerprijs (m.u.v. Solid Surface) leveren wij de order op het adres van uw commissie. Voor het afleveren van de gegevens maken wij gebruik van de door u ingevulde gegevens op het dienstaanvraag formulier (pag. 17.9)

Voorwaarden

- › Het afleveradres dient tot aan de deur per auto bereikbaar te zijn
- › Wij leveren uitsluitend tot aan de deur op de begane grond, u dient zelf zorg te dragen voor het transport naar andere verdiepingen
- › Bij levering dient er een monteur, dan wel een gerechtigd persoon, aanwezig te zijn om de vrachtbrief te tekenen. Deze persoon dient tevens fysiek in staat te zijn om te helpen met lossen van de goederen. De kosten voor het leveren op adres van de commissie zijn te vinden bij Tarieven(pag. 17.5)

Aanlevering mallen

Indien u twijfelt over de maatvoering, is het mogelijk om uw werkbladen volgens een mal te produceren. Wij meten de door u aangeleverde stevige houten mal op. Wij vragen u om de mal vooraf aan te melden bij uw contactpersoon van de medewerker Verkoop Binnendienst.

Voorwaarden

Voor het goed kunnen verwerken van uw mal, moet deze aan de volgende voorwaarden voldoen:

- › De mal dient van stevig 8 mm materiaal te zijn (triplex, MDF of multiplex). De dikte van de mal dient constant te zijn, gebruik geen kromme platen. Mallen die gemaakt zijn van een ander materiaal (karton, papier, hard board, etc.) zijn niet geschikt voor productie en kunnen wij daarom helaas niet accepteren. Mallen t.b.v. glasorders mogen maximaal 6 mm dik zijn;
- › De mal moet de werkelijke maatvoering aangeven (geen teksten met bijvoorbeeld + 25 mm) en een 1-op-1 weergave zijn van de delen van het werkblad. Dus voor een blad uit 3 delen dienen 3 mallen gemaakt te worden (zie figuur). Hierbij hoeft u géén rekening te houden met invallende koppelingen;
- › Bij de fabricage van de mal dient u erop te letten dat er geen metalen voorwerpen (zoals schroeven, spijkers en nietjes) onder de mal uitsteken, dit veroorzaakt krassen op het werkblad bij controle;
- › Voor elke aangeleverde order volgens mal dient u ook een order in te sturen met het kastenplan;

- › Informatie omtrent randafwerking; hoge kastaansluiting, hartmaten, type spoelbak, type kookplaat, kraangat, commissienaam, klantnaam en uw ordernummer dienen op elk deel van de mal te zijn vermeld;

Zodra de ontvangen mal voldoet aan boven gestelde eisen, nemen wij het blad conform de overeengekomen levertijd in bestelling.

- › Om de mal op te meten en in het systeem te kunnen verwerken, is onderstaand document noodzakelijk: - ingevulde checklist mallen (pag. 17.12)

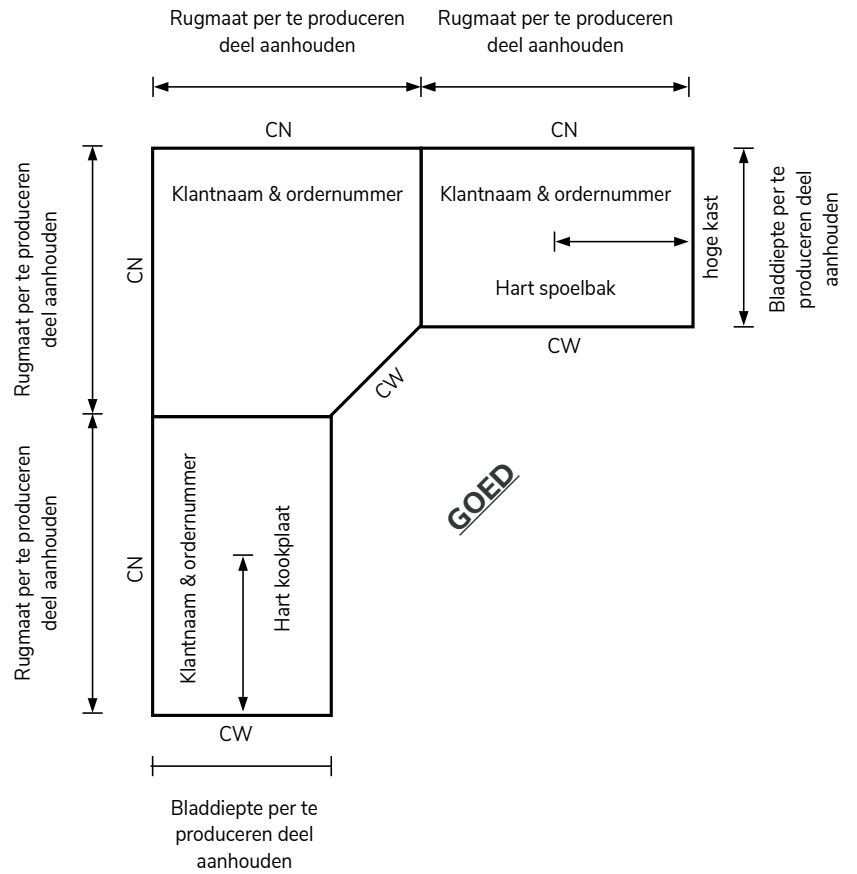
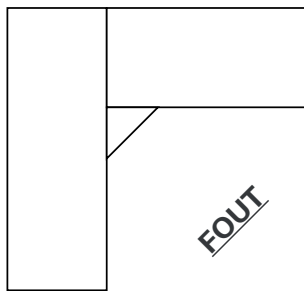
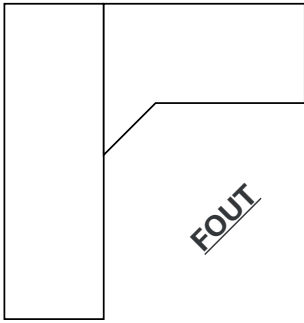

DIENSTEN EN SERVICE formulier dienstaanvraag

Datum: ____ - ____ - ____

Online in te vullen: www.dekkerzevenhuizen.nl/verkoopboek

Uw gegevens

Bedrijfsnaam: _____

Debiteurnummer: _____

Vestigingsplaats: _____

Contactpersoon: _____

Telefoonnummer: _____

Consumentgegevens

Voorletter(s): _____

Telefoonnr. 1 : _____

Achternaam: _____

Telefoonnr. 2 : _____

Straat + huisnr.: _____

E-mailadres: _____

Postcode: _____

Woonplaats: _____

Dienstgegevens

Inmeten/monteren door Dekker Zevenhuizen

Naadloos verlijmen van Solid Surface; aantal koppelingen: _____

Vanaf welke datum staat de keukenopstelling klaar voor inmeting?

Datum: ____ - ____ - ____

Bevindt de keuken zich op de begane grond of op een verdieping?

Begane grond

Verdieping (zonder lift)

Verdieping (met lift); afmeting lift: _____

Aanvullende gegevens

i - voorwaarden checklist

Om uw aanvraag snel in behandeling te kunnen nemen, vragen wij u de volgende documenten mee te sturen:

Ik stuur een specificatietekening van het werkblad en de keukenopstelling mee

Ik zorg ervoor dat een bevoegd persoon aanwezig is voor ondertekening van de werkbond

Ik zorg ervoor dat er bij montage een keukenmonteur aanwezig is voor het aansluiten van de (kokendwater) kraan, spoelbak en apparatuur en het helpen tillen van de werkbladen.

Digitaal ondertekenen

Bij deze verklaart u dat de keuken aan bovengenoemde eisen voldoet:

Naam en handtekening: _____

Datum: _____

DEKKER
— SINCE 1930 —

Via www.dekkerzevenhuizen.nl/verkoopboek kunt u dit formulier digitaal downloaden. Al bovenstaande velden zijn verplichte velden. Een volledig, duidelijk ingevulde aanvraag verhoogt de snelheid van het afwickelen van de dienstaanvraag. U kunt deze checklist tezamen met uw order en aanvraag mailen naar bestellingen@dznet.nl.

DIENSTEN EN SERVICE checklist diensten

Datum: ____ - ____ - ____

Online in te vullen: www.dekkerzevenhuizen.nl/verkoopboek

Checkpunten inmeten

- Zie checklist bladtekening (pag. 17.11)
- Onderkasten en hoge kasten staan waterpas gesteld en zijn bevestigd
- Achterwanden zijn gedemonteerd
- (Nood)blad is gedemonteerd
- Er dient een bevoegd persoon aanwezig te zijn voor het aftekenen van de werkbon

Checkpunten monteren

- (Nood)bladen, stopcontacten, kranen etc. zijn gedemonteerd
- De onderkasten zijn waterpas, bevestigd en rondom dragend opgesteld
- Voor de bladdelen die niet volledig door onderkasten worden gedragen, zijn voorzieningen getroffen (bv hoeklijnen aan de muur)
- Passend verticaal transport is beschikbaar en geregeld door de dealer/opdrachtgever indien de keuken zich op een andere verdieping dan de begane grond bevindt
- Kookplaat, spoelbak en kraan zijn aanwezig
- Er dient een bevoegd persoon aanwezig te zijn voor het aftekenen van de werkbon

Checkpunten naadloos verlijmen Solid Surface

(zonder inmeten/monteren)

- Werkbladen liggen niet vast op de kasten
- Het werkblad is 24 uur van te voren op de kasten gelegd
- Temperatuur op locatie is minimaal 18/19 graden celsius
- Er dient een keukenmonteur aanwezig te zijn voor het aansluiten van de (kokendwater) kraan, spoelbak en apparatuur en het helpen tillen van de werkbladen
- Er dient een bevoegd persoon aanwezig te zijn voor het aftekenen van de werkbon

Aanvullende informatie

- > Indien bij inmeten blijkt dat de keukenopstelling niet aan bovengenoemde eisen voldoet, maakt de monteur een nieuwe afspraak voor inmeten, eerste inmeetafspraak à € 125,00 (voorrijkosten en inmeten) wordt wel aan u doorberekend
- > Indien bij monteren blijkt dat de keuken niet aan bovengenoemde eisen voldoet, zal de monteur – indien mogelijk – noodzakelijke werkzaamheden verrichten. Deze worden op basis van nacalculatie aan u doorberekend

Bij deze verklaart u dat de keuken aan bovengenoemde eisen voldoet:

Naam en handtekening:

Datum:

DEKKER
— SINCE 1930 —

Via www.dekkerzevenhuizen.nl/verkoopboek kunt u dit formulier digitaal downloaden. Al bovenstaande velden zijn verplichte velden. Een volledig, duidelijk ingevulde aanvraag verhoogt de snelheid van het afwikkelen van de dienstaanvraag. U kunt deze checklist tezamen met uw order en aanvraag mailen naar bestellingen@dznet.nl.

DIENSTEN EN SERVICE checklist bladtekening

Datum: ____ - ____ - ____

Online in te vullen: www.dekkerzevenhuizen.nl/verkoopboek

Bladtekening voor inmeten

- Materiaal
- Kleur
- Alle geschatte afmetingen
- Alle uitsparingen (inclusief spoelbak, type kookplaat, diameters)

Montage spoelbak:

- vlakbouw
- onderbouw
- semi-onderbouw

- Voormaat bij uitsparingen
- Corpusmaat bij hoge kastaansluiting
- Type randafwerking
- Type hoekverbinding (zie pagina 9 Verkoopboek Maatwerkbladen 2022)

Type greep en gewenste overstek:

- greeploos = 2,5 cm vanaf voorkant corpus (0,5 overstek)
- normale greep = 3,5 cm vanaf voorkant corpus (1,5 overstek)
- greep op front = 4,5 cm vanaf voorkant corpus (2,5 overstek)

- Er dient een bevoegd persoon aanwezig te zijn om de werkbou te tekenen

Aanvullende informatie

Indien de informatie niet compleet is zal uw aanvraag later – nadat deze compleet is – in behandeling worden genomen.

Bij deze verklaart u dat bovenstaande punten op de meegeleverde bladtekening correct zijn (met uitzondering van de afmetingen en posities van de uitsparingen).

Naam:

Datum:

DEKKER
— SINCE 1930 —

Via www.dekkerzevenhuizen.nl/verkoopboek kunt u dit formulier digitaal downloaden. Al bovenstaande velden zijn verplichte velden. Een volledig, duidelijk ingevulde aanvraag verhoogt de snelheid van het afwickelen van de dienst aanvraag. U kunt deze checklist tezamen met uw order en aanvraag mailen naar bestellingen@dznet.nl.

DIENSTEN EN SERVICE checklist houten mal opmeten

Datum: ____ - ____ - ____

Online in te vullen: www.dekkerzevenhuizen.nl/verkoopboek

Belangrijk: deze checklist graag op mal bevestigen én mailen naar uw contactpersoon

Uw gegevens

Bedrijfsnaam: _____

Debiteurnummer: _____

Vestigingsplaats: _____

Contactpersoon: _____

Telefoonnummer: _____

Checkpunten mal

- De mal is van stevig 8 mm materiaal (MDF, multiplex) en niet krom
- De mal geeft de werkelijke maatvoering weer en is een 1-op1 weergave van het werkblad
- Er zitten geen metalen voorwerpen onder de mal (schroeven, spijkers, nietjes)
- Hartmaten van de spoelbak, kraangat, kookplaat en overige uitsparingen zijn vermeld
- Voormaten van de spoelbak, kraangat, kookplaat en overige uitsparingen zijn vermeld
- Naast deze checklist voeg ik een keukentekening bij de mail toe

Overige informatie

Commissie: _____

Materiaal: _____

Kleur: _____

Type randafwerking: _____

Type hoekverbinding: _____

Corpusmaat*: _____

*bij hoge kastaansluiting

Type spoelbak: _____

montage spoelbak:

- opbouw,
- onderbouw,
- semi-onderbouw
- vlainbouw

Type kookplaat: _____

montage kookplaat:

- opbouw
- vlainbouw

Diameter kraangat: _____

Bij deze verklaart u dat bovenstaande punten correct zijn en de mal voldoet aan de eisen zoals weergegeven op pagina 17.8.

Naam en handtekening: _____

Datum: _____

DEKKER
— SINCE 1930 —

Via www.dekkerzevenhuizen.nl/verkoopboek kunt u dit formulier digitaal downloaden. Al bovenstaande velden zijn verplichte velden. Een volledig, duidelijk ingevulde aanvraag verhoogt de snelheid van het afwickelen van de diensaanvraag. U kunt deze checklist tezamen met uw order en aanvraag mailen naar bestellingen@dznet.nl. Vergeet deze checklist en het formulier niet extra toe te voegen bij de mal.

DIENSTEN EN SERVICE leverschema

Hieronder kunt u terugvinden in welke week u de montage kunt verwachten:

Materiaal	inmeten	definitieve maatvoering ontvangen	monteren
TopLaminate	week 1	week 2, maandag voor 12:00 uur	week 3
DecorTop	week 1	week 2, maandag voor 12:00 uur	week 3
Topcore	week 1	week 2, maandag voor 12:00 uur	week 3
Fenix	week 1	week 2, maandag voor 12:00 uur	week 3
Evora Quartz	week 1	week 2, maandag voor 12:00 uur	week 3
Evora Granite	week 1	week 2, maandag voor 12:00 uur	week 3
Evora Ceramics	week 1	week 2, maandag voor 12:00 uur	week 4
Dekton	week 1	week 2, maandag voor 12:00 uur	week 4
Corian	week 1	week 2, maandag voor 12:00 uur	week 5
Solid Wood	week 1	week 2, maandag voor 12:00 uur	week 5
Inox	week 1	week 2, maandag voor 12:00 uur	week 5
Glass	week 1	week 2, maandag voor 12:00 uur	week 7

Belangrijk

- > Dit schema geldt voor kleuren binnen de standaard collectie
- > Montagedatum wordt gepland in overleg met de consument

Plaatsing

(door uw eigen monteur)

Voordat u gaat monteren, adviseren wij eerst duidelijk de gebruikersvoorschriften die bij uw werkblad meegeleverd worden te lezen. Het blad dient verticaal vervoert te worden; indien u het blad horizontaal vervoert, is er een vergrote kans op breuk. Om deze reden adviseren wij u om na het leggen van het blad, het blad niet meer op te tillen.

Verder zijn de onderstaande aandachtspunten van toepassing:

- > voor montage zijn (minimaal) 2 monteurs nodig
- > blad niet horizontaal (plat) dragen i.v.m. breukrisico
- > onderkasten waterpas en rondom dragend stellen
- > blad voldoende ondersteunen; voorzieningen treffen voor bladdelen die niet volledig door onderkasten worden gedragen (b.v. hoeklijnen aan de muur)
- > blad nooit onder spanning plaatsen, dit kan breuk tot gevolg hebben
- > tijdens montage blad beschermen met karton of deken, tijdens betegelen met folie (i.v.m. het risico op deuken en/of krassen)
- > onderbouw- en vlakbouw spoelbakken zelf monteren
- > op hoogte stellen van spoelbak m.b.v. vulplaatjes (hier geen kit voor gebruiken)
- > i.v.m. het risico op breuk kan het bij grote uitsparingen voorkomen dat een deel van de uitsparing nog in het blad zit. Deze versteviging dient u zelf te verwijderen. Houdt u hier a.u.b. rekening mee, zeker wanneer de consument zelf het blad plaatst
- > achterwanden uitsluitend vastzetten tegen een rechte en vlakke muur (nooit over onbeschermd werkblad schuiven)

Aanvullende aandachtspunten

(voor Solid Surface)

- > randen met vlakschuurmachine bewerken om inscheuringen te voorkomen
- > nooit koppelbouten gebruiken en geen kracht uitoefenen bij het samenbrengen van bladdelen (i.v.m. risico op zwakke plekken door het weglopen van de mix uit de naden)
- > overtollige lijm pas verwijderen wanneer deze volledig droog is; bij gebruik van vlakschuurmachine korrelgrootte geleidelijk opvoeren van 80 via 120 naar 150, blad afwerken met schuurpapier (korrel 180/220) en indien nodig polijsten (Scotch Brite™ van 3M)
- > nooit rechtstreeks schroeven in het blad; voor bevestiging aan onderkasten puntsgewijs lijmende kit aanbrengen

Algemeen

Indien er na montage van het werkblad een mankement geconstateerd wordt, kunt u dit schriftelijk melden bij de serviceafdeling van Dekker.

Wij vragen u de volgende stappen aan te houden voor het aanvragen van de service.

Stap 1

Download het serviceaanvraagformulier via **www.dekkerzevenhuizen.nl/verkoopboek**.

Stap 2

- > Doorloop de servicewijzers op pag. 17.15 - 17.17
- > Vul het serviceaanvraagformulier in

Stap 3

- Stuur naar **dekkerservice@dznet.nl**:
- > Ingevulde serviceaanvraagformulier
 - > Foto's van het mankement

Stap 4

Na verwerking van uw aanvraag ontvangt u een bevestigingsmail met een track & trace om de status van uw aanvraag te kunnen volgen.

Stap 5

Controleer de orderbevestiging met definitieve maatvoering, randafwerking, kraangat, spoelbak- en kookplaatuitsparing goed.

Voorbeeld track & trace

<p>Bezoekafspraak</p> <p>Zaterdag 31 Augustus</p>	<p>Service referentie: referentienummer</p> <p>Opname klantgegevens > Uitgezet naar servicebedrijf > Bezoekafspraak gepland > Service voltooid</p>						
<p>Verwachte aankomsttijd</p> <p>10:00 - 12:00</p>							
<p>DEKKER — SINCE 1930 —</p> <p>Dekker Zevenhuizen Nijverheidscentrum 2 2761 JP Zevenhuizen</p> <p>Contact e-mail</p> <p>Contact telefoon</p>	<table><tr><td><p>Aanmeldadres</p><p>naam straatnaam postcode en woonplaats</p></td><td><p>Productgegevens</p><p>DECORTOP DecorTop</p></td></tr><tr><td><p>Contactmomenten consument</p></td><td><p>Omschrijving</p><p>Schade</p></td></tr><tr><td><p>Aankoopbewijs</p><p><input type="text"/></p></td><td><p>Referenties</p><p>Referentienummer</p></td></tr></table>	<p>Aanmeldadres</p> <p>naam straatnaam postcode en woonplaats</p>	<p>Productgegevens</p> <p>DECORTOP DecorTop</p>	<p>Contactmomenten consument</p>	<p>Omschrijving</p> <p>Schade</p>	<p>Aankoopbewijs</p> <p><input type="text"/></p>	<p>Referenties</p> <p>Referentienummer</p>
<p>Aanmeldadres</p> <p>naam straatnaam postcode en woonplaats</p>	<p>Productgegevens</p> <p>DECORTOP DecorTop</p>						
<p>Contactmomenten consument</p>	<p>Omschrijving</p> <p>Schade</p>						
<p>Aankoopbewijs</p> <p><input type="text"/></p>	<p>Referenties</p> <p>Referentienummer</p>						

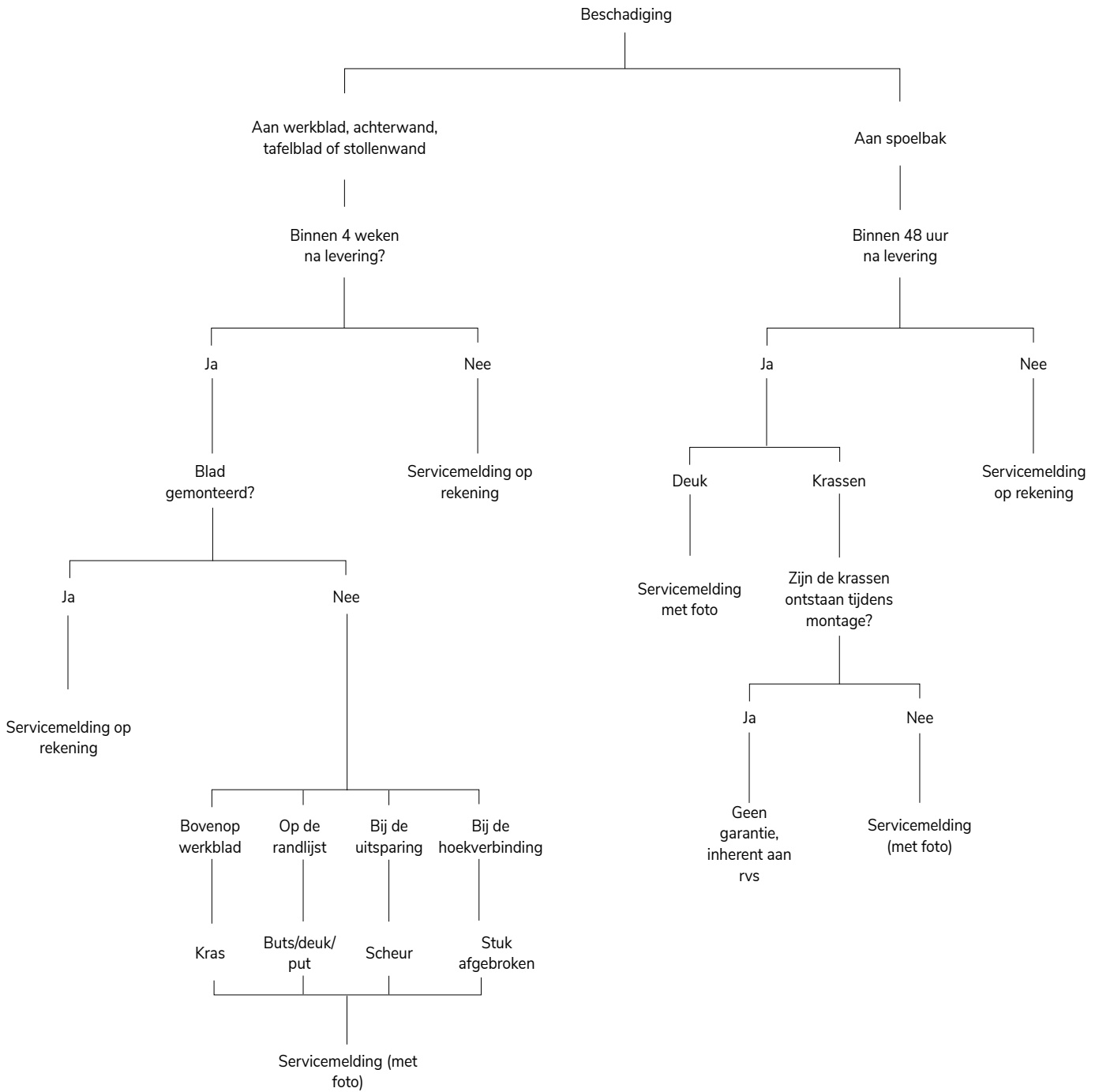

- > Schade aan het werkblad dient binnen 1 week na levering gemeld te worden.
- > Zichtbare schade aan de spoelbak dient binnen 48 uur na levering gemeld te worden.
- > A.u.b. een foto van de situatie mailen naar: dekkerservice@dznet.nl o.v.v. het ordernummer.

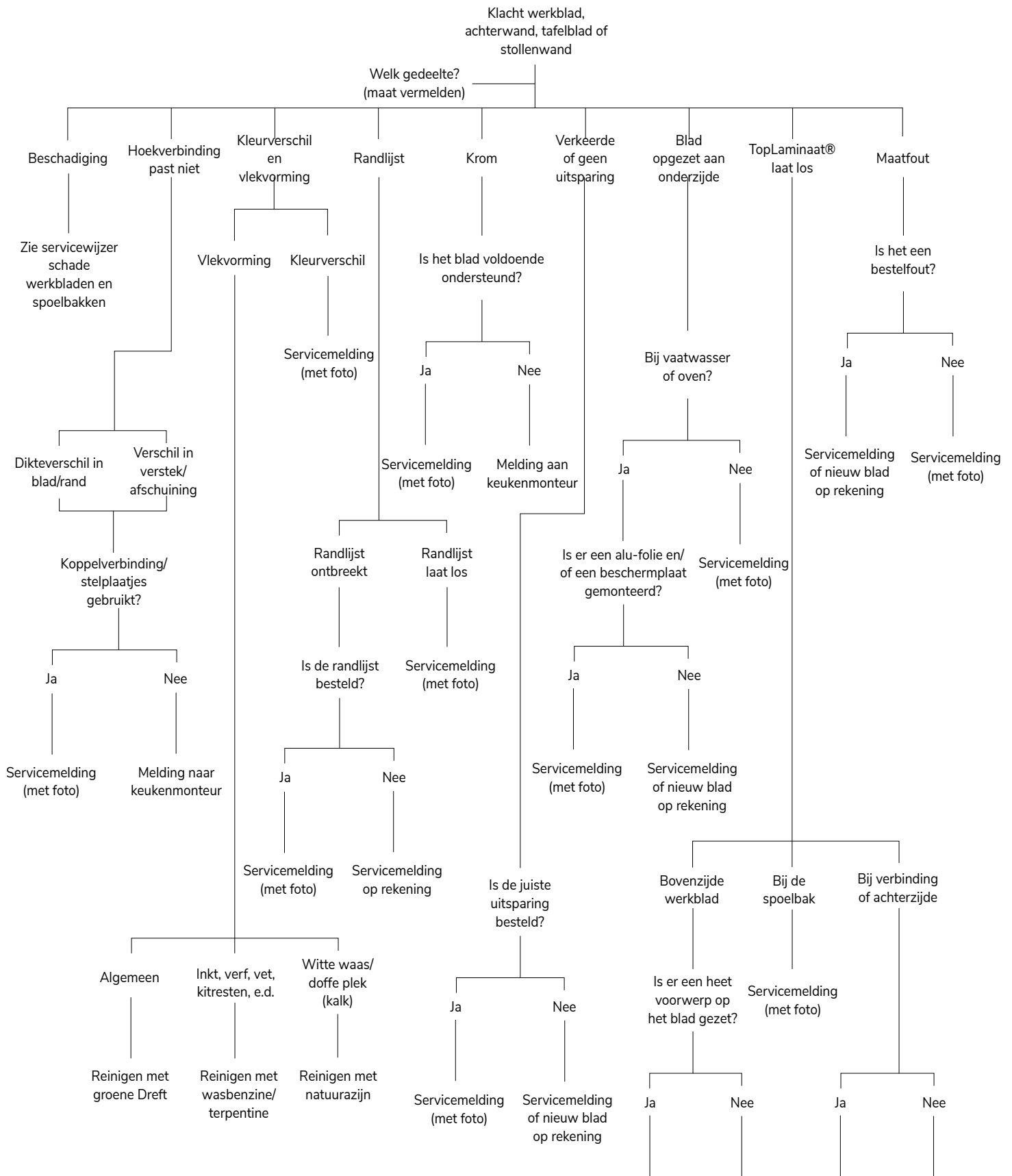

- > A.u.b. een foto mailen naar: dekkerservice@dznet.nl o.v.v. het ordernummer.
- > Bij gezoete of antieke bladen en Belgisch hardsteen reclamaties op vlekken niet mogelijk.
- > Bij bladen in stellar kleuren/Belgisch hardsteen reclamaties op putjes en gaatjes en/of oppervlaktekrasjes niet mogelijk.
- > Incidentele putjes, concentraties van mineralen of pigmenten inherent aan materiaal.
- > Het is altijd aan te bevelen in graniet een kleur uit te zoeken
- > Voordat graniet geïmpregneerd wordt, dient eerst het blad gereinigd te worden

Nieuw blad op rekening Servicemelding (met foto) Servicemelding (met foto) Nieuw blad op rekening

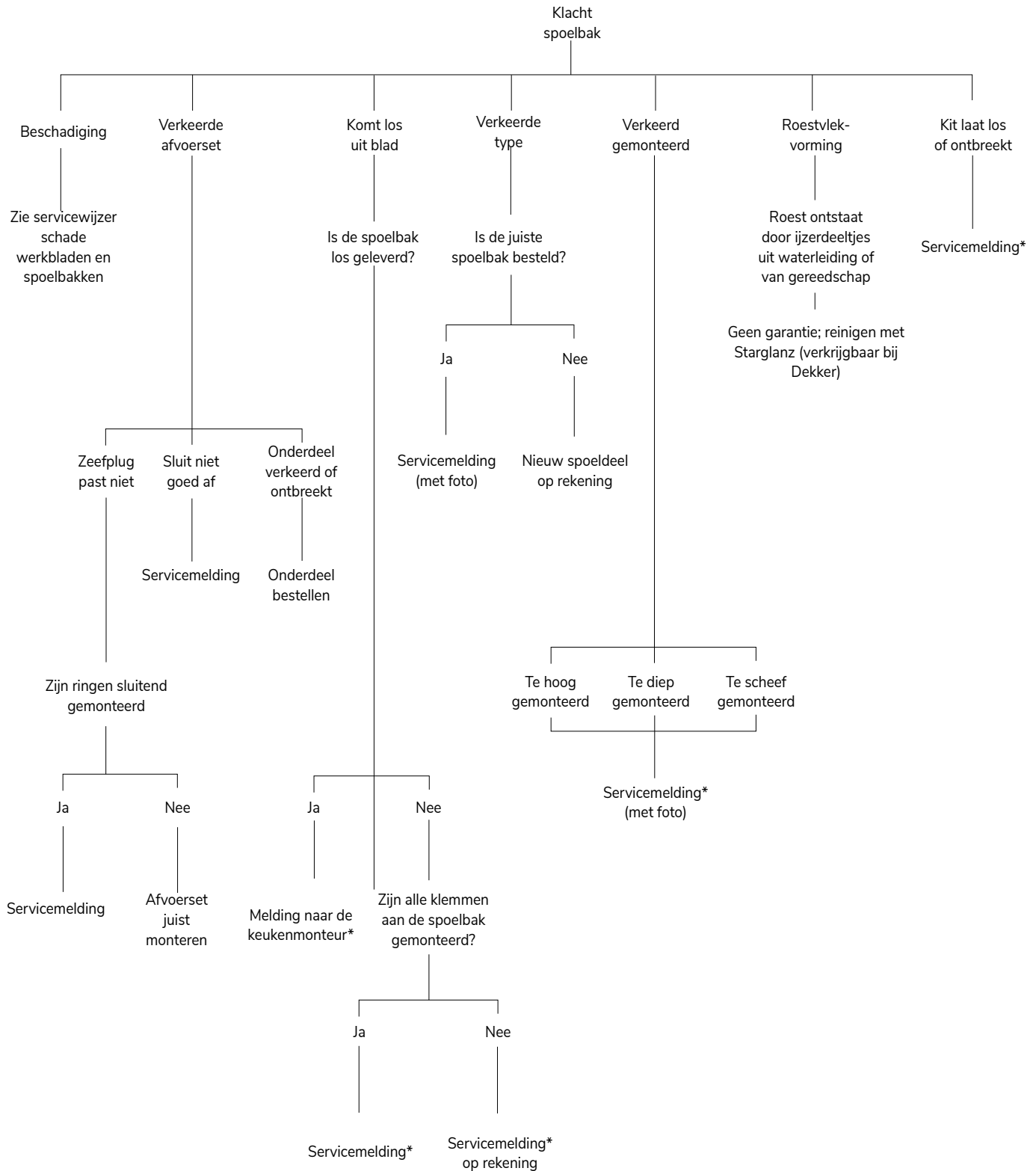

- > Zichtbare schade aan de spoelbak moet binnen 48 uur na levering gemeld worden.
- > A.u.b. een foto van de situatie mailen naar: dekkerservice@dznet.nl o.v.v. het ordernummer.

* adviseren spoelbak af te plakken i.v.m. mogelijke vochtschade een het werkblad.

Algemeen

Indien er na montage een mankement geconstateerd wordt, dient u dit schriftelijk te melden bij de serviceafdeling van Dekker. Wij vragen u de volgende checklist aan te houden voor het aanmelden van de service:

- > NAW-gegevens, telefoonnummer en e-mailadres van de consument
- > Origineel ordernummer waarop de goederen geleverd zijn

- > Montage datum
- > Beschrijving van de situatie
- > Duidelijke foto van de situatie

Via www.dekkerzevenhuizen.nl/verkoopboek kunt u het digitale serviceaanvraag formulier downloaden. Wij wijzen u erop dat volledig aangeleverde gegevens leiden tot een snelle verwerking van uw serviceaanvraag. Uw serviceaanvraag kunt u mailen naar: dekkerservice@dznet.nl

Basis tarieven		bestelnummer	€ excl. btw	€ incl. btw
Servicebezoek				
Uurtarief (excl. materiaal) ¹	per uur	SERVICE-UUR	60,00	netto
Vermaakorder of Quick Service				
Uurtarief ²	per uur	DIENST-WERKUUR	60,00	netto
Voorrijkosten				
Nederland	per keer	DIENST-TRANS-NL	65,00	netto

¹ Exclusief voorrijkosten en op basis van 1 monteur per auto, excl. parkeerkosten

² Exclusief voorrijkosten

- > Tarieven zijn landelijke tarieven in Nederland m.u.v. de Waddeneilanden (op aanvraag)
- > Aanvraag en facturatie van bovenstaande diensten vindt altijd plaats via de detaillist
- > Er wordt min. 1 uur service doorberekend (dus bij minder dan 1 uur, wordt er 1 uur doorberekend)

Informatie

Algemeen

Dekker Zevenhuizen zal ieder bezoek schriftelijk bevestigen aan de keukenzaak. Indien wij alle gegevens van de consument ontvangen hebben bij de serviceaanvraag, zullen wij de commissie tevens op de hoogte stellen. Na afloop van het bezoek zal er schriftelijk verslag gedaan worden bij de keukenzaak. Indien de klacht niet door toedoen van Dekker Zevenhuizen is veroorzaakt en/of eventuele overige kosten worden op nacalculatie aan u doorberekend. Voor de servicekosten, zie tarieven hierboven.

Vermaakopdracht of Quick Service

Indien het werkblad aangepast dient te worden, is dit in bepaalde gevallen mogelijk in onze fabrieken. Voor kleine aanpassingen kunt u daarop wachten (Quick Service). Neemt u hiervoor contact op met uw medewerker Verkoop Binnendienst. Mocht het om ingrijpende

aanpassingen gaan, dan dienen de delen – in originele verpakking – retour te komen naar de fabriek.

Spoedservice

Merkt u een maatfout tijdens de montage die niet d.m.v. een werkopdracht of Quick Service op te lossen is? Dan kunt u altijd terugvallen op onze landelijke spoedservice. Spoedservice zorgt, indien noodzakelijk, ervoor dat bladen van Toplaminaat, DecorTop, TopCore, Fenix en Composiet al binnen 72 uur op het opgegeven adres worden bezorgd. De spoedservice geldt alleen voor bovenstaande materialen en op kleuren die in het standaard assortiment zitten. Berekening o.b.v. nacalculatie.

Service kan worden aangevraagd via het serviceformulier op de website.

DIENSTEN EN SERVICE formulier serviceaanvraag

Datum: ____ - ____ - ____

Online in te vullen: www.dekkerzevenhuizen.nl/verkoopboek

Uw gegevens

Bedrijfsnaam: _____
Vestigingsplaats: _____
Contactpersoon: _____

Debiteurnummer: _____
E-mailadres: _____
Telefoonnummer: _____

Consumentgegevens

Voorletter(s): _____
Achternaam: _____
Straat + huisnr.: _____
Postcode: _____
Woonplaats: _____

Telefoonnr. 1 : _____
Telefoonnr. 2 : _____
E-mailadres: _____

Ordergegevens

Ordernummer Dekker: _____
Uw referentie: _____
Artikelnummer(s): _____
Gemonteerd door: _____
Datum montage: _____

Klacht

Omschrijving (gebruik uw servicewijzer): _____

Aanvullende gegevens

Heeft u de klacht zelf ter plekke beoordeeld?

ja nee











Om uw aanvraag sneller te verwerken, vragen wij u de volgende documenten mee te sturen:

- > Originele orderbevestiging die u ontvangen heeft van Dekker
- > Een goede foto van de klacht





DEKKER
— SINCE 1930 —



Via www.dekkerzevenhuizen.nl/verkoopboek kunt u dit formulier digitaal downloaden. Al bovenstaande velden zijn verplichte velden. Een volledig, duidelijk ingevulde aanvraag verhoogt de snelheid van het afwickelen van de dienstaanvraag. U kunt deze checklist tezamen met uw order en aanvraag mailen naar bestellingen@dznet.nl.

DIENSTEN EN SERVICE overzicht onderhoudsmiddelen

Top Cleaner	uitvoering	bestelnr.	€ excl. btw	€ incl. btw
 <ul style="list-style-type: none"> > Een laminaat reiniger voor periodiek onderhoud. > Laat na gebruik een heerlijke frisse geur achter. > Verwijdert gemakkelijk het vuil van het laminaat. 	per stuk	290126	7,02	8,50
			 	
Fenix NTM onderhoudset				
 <ul style="list-style-type: none"> > De Fenix NTM onderhoudset bevat een cleaningspray, melamine spons, microvezel doekje en schoonmaakinstructies. 	per set	290129	19,01	23,00
			 	
Evora Care Kit				
 <ul style="list-style-type: none"> > Een reiniger voor periodiek onderhoud. Verwijdert gemakkelijk vuil en gebruikssporen van het Evora werkblad. > Evora Care kit bestaat uit een dagelijkse reiniger (500ml) en een intensieve reiniger (250ml). 	per set	290132	27,27	33,00
				
Inox Cleaner				
 <ul style="list-style-type: none"> > Een reiniger voor dagelijks onderhoud. > Verwijdert gemakkelijk het vuil. > Laat na gebruik een heerlijke geur achter. 	per stuk	290128	7,02	8,50
			 	

DIENSTEN EN SERVICE overzicht onderhoudsmiddelen

Verzorgingsolie	uitvoering	bestelnr.	€ excl. btw	€ incl. btw	
	> Deze olie is speciaal ontwikkeld voor het onderhouden en behandelen van massief houten werkbladen.	Naturel, 250 ml	290073	22,31	27,00
	> De olie verstevigt en beschermt het hout tegen vuil en vocht, en laat daarbij de houtstructuur intact.	White wash, 200 ml	290074	33,06	40,00
	> De olie is zeer gemakkelijk aan te brengen met de meegeleverde spons.				
			  		

Dekker wonderspons					
	> Poetst vlekken eenvoudig weg	per stuk	290001	2,07	2,50
					

Voor onderhoudsadvies en de webshop voor onderhoudsmiddelen, ga naar www.dekkerzevenhuizen.nl/onderhoud





Dekker Zevenhuizen BV

Postadres Postbus 11 2760 AA Zevenhuizen
Bezoekadres Nijverheidscentrum 2 2761 JP Zevenhuizen

www.dekkerzevenhuizen.nl

ALGEMEEN +31 180 63 76 37
KEUKEN +31 180 63 09 72
BADKAMER +31 180 63 09 74

info@dznet.nl
bestellingen@dznet.nl



Art.nr. Z1.113

DEKKER